

## LISTA PRODUKTÓW

<b>A</b>			Długopis automatyczny SCHNEIDER Haptify M	Schneider	66
Akcesoria do tablic MemoBe	MemoBe	169	Długopis automatyczny SCHNEIDER K15	Schneider	67
Album ofertowy Leitz WOW	Leitz	251	Długopis automatyczny SCHNEIDER SLIDER RAVE, XB	Schneider	67
Album ofertowy Oxford Urban	Oxford	251	Długopis automatyczny SCHNEIDER SLIDER XITE, XB	Schneider	67
Album ofertowy VIVIDA	Esselte	261	Długopis automatyczny SONTO mix niebieski 24 szt. (925815)	Easy	67
Albumy do zdobienia	Galeria Papieru	46	Długopis automatyczny wymazywalny	Patio	72
Albumy ofertowe Oxford 2'Nd Life	Oxford	251	Długopis automatyczny z gripem czarny	Starpak	66
Aluminiowe ramki zatrzaskowe	Durable	205	Długopis automatyczny z gripem niebieski	Starpak	66
Antystatyczna folia laminacyjna OPUS O.P.O-UCH SUPER	Opus	167	Długopis automatyczny Zenith	Zenith	64
Artykuły czyszczące Yellow One	Yellow One	13	Długopis automatyczny żelowy DONAU	Donau	61
Atrament	Pelikan	103	Długopis biurowy 0,7mm MemoBe	MemoBe	70
Atrament HERO	Hero	103	Długopis BLANCO - OIL GEL	Patio	61
Atramenty / wkłady Parker	Parker	52	Długopis CARIOCA Sfera 4/10 kol. (41647)	Carioca	71
Automatyczne laminatory biurowe OPUS autoLAM A3 / autoLAM A3 INSTANT	Opus	187	Długopis Corvina 51	Universal	70
<b>B</b>			Długopis FlexGrip Elite	Papermate	63
Balony	Godan	129	Długopis FlexGrip Elite Ultra RT	Papermate	63
Balony GEMAR	Godan	128	Długopis FLEXI	PENMATE	71
Baterie Verbatim	Verbatim	13	Długopis Gel B2p	Pilot	62
BHP i środki ochrony indywidualnej PBS Polska	PBS Polska	173	Długopis InkJoy 100 CAP	Papermate	68
Bibuła marszczona Creatinio	Toop 2000	128	Długopis InkJoy 100 RT	Papermate	63
Bindownica Star + 150	Fellowes	186	Długopis InkJoy 300 RT	Papermate	63
Bindownica Wallner S-100	Walner	186	Długopis InkJoy Quatro/Quatro Fun	Papermate	73
Bindownica Wallner S-68	Walner	186	Długopis Jazz Noble Elegance	Herlitz	63
Bindownice Pulsar-E 300/+300	Fellowes	186	Długopis KD910 / 911 / 912 / 913	Tetis	68
Bindownice Wallner iBind	Walner	186	Długopis klasyczny Q-CONNECT, Sign Proof, nieblaknący	Q-CONNECT	69
Bloczek samoprzylepny DONAU	Donau	30	Długopis Kropka 0,5	Rystor	69
Bloczek samoprzylepny DONAU Eco	Donau	29	Długopis Kropka RS 0,7	Rystor	69
Bloczek samoprzylepny OFFICE PRODUCTS	Office Products	30	Długopis kulkowy SM-220	Uni	58
Bloczki samoprzylepne Bantex	Bantex	30	Długopis kulkowy SX-101 Jetstream	Uni	58
Blok rysunkowy biały i kolorowy Happy Color	Happy Color	35	Długopis kulkowy SXN-101/101FL Jetstream	Uni	58
Blok techniczny biały Happy Color	Happy Color	35	Długopis kulkowy UNI SX-101-05 Jetstream	Uni	58
Blok techniczny kolorowy Happy Color	Happy Color	36	Długopis kulkowy UNI SXN-101-05 Jetstream	Uni	58
Blok Wycinanka Happy Color	Happy Color	125	Długopis Max	Rystor	70
Bloki rysunkowe	Interdruk	35	Długopis na sprężynce MemoBe	MemoBe	73
Bloki artystyczne Oxford	Oxford	36	Długopis olejowy 0,7 mm iZee BX467	Pentel	64
Bloki biurowe	Interdruk	45	Długopis olejowy PILOT ACROBALL	Pilot	62
Bloki do flipcharta Top 2000 Colors	Toop 2000	36	Długopis olejowy PILOT REXGRIP BG (0,7)	Pilot	62
Bloki do flipchartów	Interdruk	36	Długopis olejowy PILOT SUPER GRIP	Pilot	62
Bloki do malowania Oxford	Oxford	34	Długopis Olejowy PILOT SUPER Grip G automatyczny	Pilot	62
Bloki do rysowania Oxford	Oxford	34	Długopis olejowy PILOT SUPER GRIP G ze skuwką	Pilot	62
Bloki notatnikowe Oxford Task Manager	Oxford	45	Długopis Orange Original	Bic	70
Bloki notatnikowe Top 2000 Colors	Toop 2000	45	Długopis P07 DRY-GEL	Milan	65
Bloki techniczne	Interdruk	35	Długopis P1 TOUCH	Milan	65
Bloki techniczne Oxford	Oxford	35	Długopis Paper Mate Kilometrico	PaperMate	68
Bruliony	Interdruk	40	Długopis Parker Jotter XL Monochrome	Parker	51
<b>C</b>			Długopis pstrykany BK437	Pentel	64
Cienkopis Ecco Pigment	Faber-Castell	92	Długopis Round Stic	Bic	70
Cienkopis GRIP	Faber-Castell	90	Długopis SCHNEIDER Slider Memo XB	Schneider	69
Cienkopis kalibrowany Pointliner S20P	Pentel	90	Długopis SN-101 Laknock	Uni	63
Cienkopis kapilarny 0,5mm TO-347	Toma	90	Długopis STABILO pointbal	Stabilo	64
Cienkopis kreślarski	Rystor	92	Długopis SuperB BK77	Pentel	69
Cienkopis kreślarski PIN-200	Uni	92	Długopis Szpiegowski UV z podwójną końcówką   różne wzory   MP	MP	71
Cienkopis kulkowy Energel BLN105	Pentel	89	Długopis ściernalny FLEXI ABRA	PENMATE	72
Cienkopis kulkowy Energel BLN15	Pentel	89	Długopis Uni SN-100	Uni	58
Cienkopis kulkowy Energel BLN75	Pentel	89	Długopis Vigo	Patio	66
Cienkopis Masster	Kamet	90	Długopis wymazywalny Corretto GR-1609 / Wkład do długopisu wymazywalnego GR 1609	Corretto	72
Cienkopis RC-04	Rystor	90	Długopis z ciężką podstawą + wkłady	Fellowes	73
Cienkopis SCHNEIDER Pictus	Schneider	92	Długopis z nasadką iZee BX457	Pentel	68
Cienkopis STABILO point 88	Stabilo	91	Długopis żelowy - oil gel- Silky	Patio	61
Cienkopis Trio Fineliner	Patio	90	Długopis żelowy 0,8 mm Hybrid Gel Grip K118	Pentel	60
Clipboard DONAU Life	Donau	162	Długopis żelowy BIC Gel-ocity Stic 0.5mm	Bic	60
Clipboard pojedynczy lub z okładką (A4+, A5) RAPESCO	Rapesco	162	Długopis żelowy DONAU z wodoodpornym tuszem	Donau	61
Clipboardy HARD A4+, A3 poziom, A5	Rapesco	162	Długopis ŻELOWY G-1 PILOT	Pilot	59
Cyrkiel KEYROAD	KEYROAD	120	Długopis ŻELOWY G-2 PILOT	Pilot	60
Cyrkiel metalowy / Zestaw geometryczny Astra	Astra	121	Długopis żelowy InkJoy Gel	Papermate	59
Cyrkiel Techniczny + zapas grafitu RX	Kamet	121	Długopis żelowy OH'GEL K497	Pentel	60
Cyrkle MAPED STUDY i STUDY PASTEL	Maped	120	Długopis żelowy Piazz	Patio	61
Czarna gumka ołówkowa ZEAH06	Pentel	102	Długopis żelowy Simple	Patio	61
<b>D</b>			Długopis żelowy UM-100 Signo	Uni	59
Datownik TRODAT 4810 ISO\PL	Trodat	151	Długopis żelowy UM-120	Uni	59
Długopis 0,7mm BK417	Pentel	64	Długopis żelowy UMN-152 Signo	Uni	59
Długopis 157B Click Patio	Patio	66	Długopis żelowy UMN-207 Signo	Uni	59
Długopis 4-kolorowy   24 szt. - Easy 4Colours (830153)	Easy	73	Długopisy automatyczne TO-031	Toma	67
Długopis automatyczny 1mm TO-038	Toma	65	Długopisy automatyczne TO-069	Toma	65
Długopis automatyczny Boy RS	Rystor	67	Długopisy automatyczne TO-820	Toma	68
Długopis automatyczny metalowy Zenith	ZenithAstra	65	Długopisy automatyczne żelowe TO-077	Toma	60
Długopis automatyczny Multipen iZee 4w1 BXC467	Pentel	73	Długopisy GLAMOUR-807	Toma	68
Długopis automatyczny PENAC RB085	Penac	65	Długopisy TO-059	Toma	70
Długopis automatyczny SCHNEIDER Haptify	Schneider	66			

Długopisy wymazywalne Astrapen	Astrapen	72	Flamastry dwustronne  12 kolorów  MP (PP913)	MP	114
Długopisy wymazywalne automatyczne	Patio	72	Flamastry KEYROAD Capfix Markers	KEYROAD	113
Długopisy wymazywalne Claro	Heyka	72	Flamastry KEYROAD Jumbo	KEYROAD	113
Długopisy wymazywalne Happy Color	Happy Color	71	Flamastry okrągłe Astra	Astra	113
Długopisy z przylepcem na sprężynce	Kamet	74	Flamastry pojedyncze i dwustronne	Kamet	113
Długopisy żelowe CRICCO	Cricco	71	Flet drewniany prosty, 8 otworów	Starpak	127
Drukarka Dymo Label Manager 160	Dymo	179	Flet plastikowy prosty, 8 otworów	Starpak	127
Drukarka Dymo Label Manager 280	Dymo	179	Flipchart na trójnogu BI-OFFICE, 70x100cm	Office Products	202
Drukarka Dymo Label Manager 420P	Dymo	179	Flipcharty	Wielkor	202
Drukarka Dymo Label Writer 550	Dymo	180	Folia do bindowania Prestige	Argo	165
Druki akcydensowe STOLGRAF	Stolgraf	18	Folia do laminowania GRAND	Grand	167
Druki Michalczyk	Michalczyk	17	Folia do prezentera Easy Flip	Leitz	203
Dymo LetraTag 200B	Dymo	180	Folia laminacyjna antystatyczna	Argo	167
Dyplomy	Galeria Papieru	33	Folia stretch	Pakart	171
Dyspenser tesa Standard	Tesa	161	Folia stretch Mini-Wrap	Pakart	171
Dzienniki korespondencyjne	Interdruk	257	Folie do laminacji	Fellowes	167
Dziurkacz 837	Eagle	138	Folie do laminacji APEX	Fellowes	166
Dziurkacz B220 ColorID Novus	Novus	138	Folie do laminacji samoprzylepne 80 mik.	Fellowes	166
Dziurkacz E210/E216	Novus	136	Foliopis	Rystor	85
Dziurkacz EAGLE 845-R	Eagle	138	Foliopis CD marker K-100, K-200, F-0,4, dwustronny	Kamet	85
Dziurkacz EAGLE TYP862 Ha!	Eagle	137	Foliopis LUMOCOLOR® PERMANENT Staedtler	Staedtler	84
Dziurkacz GDO15	Tetis	137	Foliopis STABILO OHPen universal	Stabilo	85
Dziurkacz Leitz 5005	Leitz	134	Foliopis/marker permanentny NF450	Pentel	84
Dziurkacz Leitz 5038/5058	Leitz	134	Fotele biurowe PBS Polska	PBS Polska	212
Dziurkacz Leitz 5138	Leitz	134	<b>G</b>		
Dziurkacz Leitz 5180	Leitz	135	Gabloty otwierane	Wielkor	205
Dziurkacz Leitz Mini WOW 5060	Leitz	134	Gabloty przesuwne	Wielkor	205
Dziurkacz Leitz Style 5006	Leitz	134	Gąbka do tablicy DONAU	Donau	168
Dziurkacz Leitz WOW 5008	Leitz	134	Gilotyna 502	Dahle	192
Dziurkacz MAPED EASY	Maped	136	Gilotyna z trymerem Wallner GT 320	Walner	190
Dziurkacz Novus B220 RE+NEW z plastiku z recyklingu	Novus	138	Gilotyny Fellowes Fusion A3/A4	Fellowes	190
Dziurkacz Novus Master	Novus	138	Gilotyny RC 321N/ RC 331N/ RC 361/ RC 363/ RC 380	Argo	190
Dziurkacz P5024B ALPHA EAGLE	Eagle	138	Gilotyny Stellar A3/A4	Fellowes	190
Dziurkacz Rapid FC20	Rapid	135	Gilotyny Wallner GB 460 / GB 320	Walner	192
Dziurkacz Rapid FC30	Rapid	135	Grafty do ołówków	Rotring	105
Dziurkacz Rapid Supreme HDC150/2 / Supreme HDC150/4	Rapid	135	Grafty do ołówków Pentel	Pentel	105
Dziurkacz regulowany AKTO Leitz	Leitz	135	Grzbiet zaciskowy A4	Durable	165
Dziurkacz SAX318 / SAX418	Sax	136	Grzbiety plastikowe	Fellowes	165
Dziurkacz SAX518	Sax	137	Grzbiety plastikowe do bindowania	Argo	164
Dziurkacz SAX588	Sax	135	Gumka do ścierania z wzorami dinozaurów  4 wzory  MP (PG175)	MP	103
Dziurkacz SAX608	Sax	137	Gumka GRIP 2001	Faber-Castell	103
Dziurkacz SAXDesign 318	Sax	136	Gumka ołówkowa Hi-Polymer SLIM	Pentel	102
Dziurkacz SAXDesign 618 paperbox	Sax	137	Gumka Patio Myszka	Patio	103
Dziurkacz Senso 11/12/13 21/22/23 / 31/32/33	Tetis	137	Gumki DUST-Free	Faber-Castell	102
Dziurkacze B230	Novus	139	Gumki MARS® PLASTIC I RASOPLAST Staedtler	Staedtler	103
Dziurkacze Leitz	Leitz	134	Gumki ołówkowe ZEH	Pentel	102
Dziurkacze MAPED ADVANCED METAL	Maped	136	<b>H</b>		
Dziurkacze MAPED ESSENTIALS METAL	Maped	136	Holder typ K-karta/L-legitymacja/P-prze-pustka	Argo	163
<b>E</b>			Holder z klipsem / Holder z taśmą	Argo	163
Ekierka MemoBe by Pratel	MemoBe	119	<b>I</b>		
Ekologiczne etykiety samoprzylepne z technologią UltraGrip	Avery Zweckform	26	Identyfikator DONAU	Donau	163
Etykiety DYMO Label Writer	Dymo	180	Identyfikator PCV z taśmą	Starpak	163
Etykiety Heavy Duty Avery Zweckform (do użytku zewnętrznego)	Avery Zweckform	27	Identyfikatory OPUS O.BADGE HOLDER z paskiem i bez paska	Opus	163
Etykiety Heavy Duty, białe, trwałe	Avery Zweckform	27	Isograph	Rotring	92
Etykiety Heavy Duty, białe, usuwalne	Avery Zweckform	27	<b>K</b>		
Etykiety Heavy Duty, żółte	Avery Zweckform	27	Kalkulator AX-200G	Axel	184
Etykiety polietylenowe ultra resistant Avery Zweckform	Avery Zweckform	27	Kalkulator AX-2369	Axel	183
Etykiety samoprzylepne Drescher	Drescher	25	Kalkulator AX-350MS	Axel	184
Etykiety samoprzylepne GRAND	Grand	29	Kalkulator AX-402	Axel	184
Etykiety uniwersalne Europe 100	Avery Zweckform	28	Kalkulator AX-8102	Axel	183
Etykiety znamionowe, srebrne	Avery Zweckform	27	Kalkulator Axel AX-500	Axel	183
<b>F</b>			Kalkulator biurowy CD-2455	Vector	181
Farba akrylowa 12 kolorów 923452	Easy	116	Kalkulator biurowy DK-206	Vector	181
Farba akrylowa 24 kolorów	Easy	116	Kalkulator biurowy DK-209DM	Vector	181
Farba AKRYLOWA Happy Color	Happy Color	116	Kalkulator biurowy DONAU TECH OFFICE K-DT5081-01	Donau Tech	185
Farba Carioca tempera metaliczna (KO026) 6x25 ml	Carioca	115	Kalkulator biurowy DONAU TECH OFFICE K-DT5101-01	Donau Tech	185
Farba plakatowa tempera  6 kolorów x 15ml  MP (PP162-01)	MP	115	Kalkulator biurowy DONAU TECH OFFICE K-DT5121-01	Donau Tech	185
Farba TEMPERA PREMIUM Happy Color	Happy Color	115	Kalkulator biurowy DONAU TECH OFFICE K-DT5122-01	Donau Tech	185
Farby akrylowe zestawy 10 kolorów Happy Color	Happy Color	116	Kalkulator biurowy DONAU TECH OFFICE K-DT5141-01	Donau Tech	185
Farby akrylowe zestawy 12 i 24 kolory Happy Color	Happy Color	116	Kalkulator biurowy DONAU TECH OFFICE K-DT5161-01	Donau Tech	185
Farby akwarelowe Astra	Astra	114	Kalkulator biurowy TooR TR-2213A	Toor	183
Farby plakatowe Astra	Astra	114	Kalkulator drukujący CASIO HR-150RCE	Casio	181
Farby plakatowe Oxford	Oxford	114	Kalkulator dwuliniowy TOOR TR-1223	Toor	182
Farby tempera KEYROAD	KEYROAD	115	Kalkulator GR-12	Casio	181
Farby tempery Carioca	Carioca	115	Kalkulator kieszonekwy ECO MD1	Maul	184
Farby witrażowe AMOS GD10P12R 10,5ml x 12 kolorów	Amos	116			
Flamaster STABILO Pen 68	Stabilo	113			

Kalkulator kieszonkowy M8	Maul	184	Komplet markerów suchościeralnych Maxiflo MWL5M-4N/ MWL5S-4N	Pentel	83
Kalkulator MH-12	Casio	181	Kontenery Speedbox Esselte	Esselte	265
Kalkulator naukowy MSC 240	Maul	184	Koperta na dok. A4 i A5 z identyfikatorem	Patio	247
Kalkulator TOOR TR-2239	Toor	182	Koperta na dok. A4 z europerforacją dwukolorowa	Patio	246
Kalkulator TOOR TR-2242	Toor	182	Koperta na dokumenty A4 i A5 transparentna	Patio	246
Kalkulator TOOR TR-2245	Toor	182	Koperta na dokumenty A4, A5 i DL zamykana na zamek strunowy	Patio	247
Kalkulator TOOR TR-252	Toor	182	Koperta na dokumenty bankowe	Patio	247
Kalkulator TOOR TR-295	Toor	182	Koperta na zatrzask A4 PP-231/ A5 PP -233	PENMATE	247
Kalkulator TOOR TR-511	Toor	183	Koperty Bantex	Bantex	22
Kalkulator z dużymi klawiszami MILAN DUO 150610	Milan	183	Koperty bąbelkowe AirPro Color	Bong	24
Karteczki przezroczyste samoprzylepne 76 x 76 mm, 50 szt.	Milan	30	Koperty bąbelkowe AirPro®	Bong	23
Karteczki samoprzylepne neonowe 76 x 76 mm, 100 szt.	Milan	30	Koperty bąbelkowe Bantex	Bantex	22
Karton do bindowania Delta	Argo	165	Koperty bąbelkowe bez plastiku AirPro Green	Bong	23
Karton kolorowy Happy Color format A	Happy Color	34	Koperty bezpieczne SAFE BAG®	Bong	23
Karton kolorowy Happy Color format B	Happy Color	34	Koperty Buisness Mail	Bong	24
Karton wizytówkowy i ozdobny A4	Galeria Papieru	33	Koperty do listów przewozowych	Bong	24
Kartony kolorowe Creatinio	Oxford	34	Koperty i opakowania z tektury	NC Koperty	22
Kartoteka na teczki zawieszane Leitz Plus	Leitz	245	Koperty kartonowe Brief Box	Bong	23
Kaseta wymienna do korektora w taśmie PRITT REFILL CASSETTE	Pritt	102	Koperty na dokumenty Vertical	Patio	246
Kaseta na pieniądze 8878	Eagle	162	Koperty ozdobne metalizowane	Galeria Papieru	33
Kątomierz MemoBe by Pratel	MemoBe	119	Koperty RBD z rozszerzonymi bokami i dnem	NC Koperty	22
Kieszonka magnetyczna Djois x Tarifold Kang Easy	Tarifold	207	Koperty rozszerzane Expander	Bong	23
Kieszonka magnetyczna Djois x Tarifold Kang Easy Clic	Tarifold	207	Koperty samoklejące białe/brązowe HK	NC Koperty	22
Kieszonka magnetyczna Djois x Tarifold Magneto	Tarifold	207	Koperty samoklejące białe/brązowe SK	NC Koperty	21
Klej Elmer's Glitter Glue - brokat w kleju	Elmer's	157	Koperty samoklejące SK/HK foliowane po 10 szt./ 25 szt./ 50 szt.	NC Koperty	21
Klej SLIME w płynie 1L TO-482	Toma	155	Koperty Well Pocket	Bong	23
Klej szkolny Elmer's	Elmer's	157	Korektor BK006-TA	Tetis	100
Klej szkolny tuba/ kleje w sztyfcie	Astra	155	Korektor OVAL w taśmie 5mm x 6m - QFN-506/JB7	Oval	101
Klej w płynie DONAU Roller	Donau	154	Korektor w butelce	Patio	97
Klej w płynie OFFICE PRODUCTS	Office Products	154	Korektor w długopisie CLP-300	Uni	97
Klej w płynie z gumową rolką ER153	Pentel	154	Korektor w długopisie  4ml  MP (PA138-12)	MP	98
Klej w płynie z pędzelkiem ERB50	Pentel	154	Korektor w piórze DONAU, metalowa końcówka, 10ml	Donau	97
Klej w sztyfcie  9g  MP (PP004)	MP	157	Korektor w piórze ZLC31/ZL63	Pentel	97
Klej w sztyfcie AMOS	Amos	155	Korektor w pisaku	Patio	98
Klej w sztyfcie BG100	Tetis	156	Korektor w pisaku ZIG-1000	Oval	98
Klej w sztyfcie DONAU	Donau	155	Korektor w płynie DONAU z aplikatorem, 20ml, na bazie wody	Donau	97
Klej w sztyfcie GLUE STICK	Bic	156	Korektor w płynie JET	Kamet	98
Klej w sztyfcie PRITT ORIGINAL	Pritt	156	Korektor w taśmie	Patio	100
Klej w sztyfcie PVA MemoBe	MemoBe	156	Korektor w taśmie 15 m NEW LOOK	Milan	101
Klej w sztyfcie/taśmie Crystal Gel	Patio	156	Korektor w taśmie 5mm x 8m	Starpak	101
Klej w taśmie 12 m	Milan	157	Korektor w taśmie CLT-205	Uni	99
Klej w taśmie PRITT NON-PERMANENT, 8,4mm x 10m, blister	Pritt	157	Korektor w taśmie CT-GN 510/B / DNL-412	Oval	100
Klej w taśmie tesa ecologo 8,5m x 8,4mm	Tesa	158	Korektor w taśmie DONAU	Donau	100
Kleje	Toma	156	Korektor w taśmie DONAU, myszka, 4,2mmx5m	Donau	100
Kleje Oxford	Oxford	155	Korektor w taśmie DRYLINE GRIP	Papermate	98
Kleje uniwersalne Happy Color	Happy Color	154	Korektor w Taśmie KL-3000	Kamet	101
Kleje w sztyfcie UHU	UHU	157	Korektor w taśmie MemoBe 5mm x 6m	MemoBe	101
Klips do spinania dokumentów	Fellowes	243	Korektor w taśmie Mini Pocket Mouse	Bic	99
Kolekcja Leitz Fabric	Leitz	268	Korektor w taśmie Pocket Mouse	Bic	99
Kolekcja Leitz Recyle (ekologiczna)	Leitz	230	Korektor w taśmie PRITT COMPACT FLEX, myszka	Pritt	101
Kolekcja Leitz Recyle (ekologiczna)	Leitz	231	Korektor w taśmie Weezer XZTT805	Pentel	99
Kolekcja Esselte Vivida	Esselte	261	Korektor w taśmie ZTT 15	Pentel	99
Kolekcja KRAFT-teczka i segregator	VauPe	256	Korektory TO-012	Toma	99
Kolekcja Leitz Cosy	Leitz	174	Korektory TO-0124	Toma	100
Kolekcja Leitz Cosy	Leitz	175	Korektory TO-014	Toma	98
Kolekcja Leitz WOW	Leitz	229	Kostka samoprzylepna 75mmx75mm 400 kartek	3 Tres	29
Kolekcja Leitz WOW	Leitz	249	Kostka samoprzylepna 75mmx75mm 450 kartek	3 Tres	29
Kolekcja Leitz WOW	Leitz	250	Kostki papierowe	Interdruk	31
Kolekcja Oxford Campus Pastel	Oxford	41	Kosz kwadratowy	Net	172
Kolekcja Oxford Floral	Oxford	39	Kosz na śmieci Europost VIVIDA	Esselte	261
Kolekcja Touch Pastel	Oxford	41	Kosz okrągły	Net	172
Kolorowa kolekcja Smile	Happy Color	73	Koszulki Esselte groszkowe	Esselte	238
Koło brulionowy	Interdruk	39	Koszulki Esselte krystaliczne	Esselte	240
Koło brulionowy Oxford International Notebook	Oxford	39	Koszulki Esselte Maxi	Esselte	240
Koło notatnik korkowy KB050 / Koło notatnik PP KB060	Tetis	40	Koszulki groszkowe A4	Esselte	238
Kożesyty	Interdruk	37	Koszulki groszkowe Maxi Bantex	Bantex	240
Kożesyty A4/A5 lub B5 GRADIENT	Patio	37	Koszulki groszkowe z klapką Bantex	Bantex	240
Kożesyty ekologiczne Oxford My Rec'Up	Oxford	38	Koszulki krystaliczne Quick'In Oxford	Oxford	242
Kożesyty PP A4/A5 lub B5	Patio	37	Koszulki na CD Bantex	Bantex	243
Kożesyty PP Oxford International Activebook	Oxford	39	Koszulki na dokumenty DONAU	Donau	241
Kożesyty PP Oxford International Organizerbook	Oxford	39	Koszulki na dokumenty DONAU	Donau	241
Kożesyty PP Oxford Lagoon	Oxford	38	Koszulki na dokumenty DONAU, poszerzane, PP, A4, krystal, 120mikr	Donau	241
Kożesyty PP Oxford My Colours	Oxford	38	Koszulki na dokumenty DONAU, PP, A4, krystal, 40mikr	Donau	241
Kożesyty PP Oxford Student Activebook	Oxford	38	Koszulki na dokumenty DONAU, PP, A5, krystal, 50mikr	Donau	241
Kożesyty PP Oxford Student Nomadbook	Oxford	38	Koszulki na dokumenty OFFICE PRODUCTS	Office Products	242
Kożesyty spirala po krótkim boku	Interdruk	37			
Kożesyty Top 2000 Colors	Toop 2000	38			
Kożesyty z registrami	Interdruk	37			

Koszulki na dokumenty Q-CONNECT, poszerzane, PP, A4	Q-CONNECT	242	Marker olejowy SCHNEIDER Maxx 271	Schneider	87
Koszulki na suwak Bantex	Bantex	242	Marker permanentny TWIN TIP/FINE	Sharpie	76
Koszulki na zdjęcie Bantex	Bantex	242	Marker permanentny KM109	Tetis	81
Koszulki poszerzane Leitz Premium	Leitz	240	Marker permanentny M15 /W10	Sharpie	76
Koszulki Premium Esselte 100% Recycled	Esselte	239	Marker permanentny N850/N860	Pentel	77
Koszulki z kłapką DONAU	Donau	241	Marker permanentny NLF50	Pentel	78
Kółka do oznaczania Avery Zweckform	Avery Zweckform	28	Marker permanentny SCA-100	Pilot	77
Kredka drewniana STABILO woody	Stabilo	111	Marker permanentny SCA-400	Pilot	77
Kredki Atsrino	Astrino	109	Marker permanentny SCHNEIDER Maxx 130	Schneider	78
Kredki Evolution Stripes	Bic	110	Marker permanentny SCHNEIDER Maxx 133	Schneider	78
Kredki klasyczne Staedtler	Staedtler	109	Marker permanentny Sharpie metallic	Sharpie	76
Kredki ołówkowe  12 kolorów  MP (PP802)	MP	111	Marker POSCA PC-5M	Posca	88
Kredki ołówkowe Astra	Astra	109	Marker POSCA PC-8K	Posca	89
Kredki ołówkowe bezdrzewne JUMBO	Y-Plus	111	Marker suchościeralny KM110 / Markery i ścierak magnetyczny KS110-M3	Tetis	83
Kredki ołówkowe KEYROAD dwustronne	KEYROAD	109	Marker suchościeralny Maxiflo cienki MWL5S	Pentel	82
Kredki ołówkowe KEYROAD Mini/Jumbo	KEYROAD	109	Marker suchościeralny Maxiflo Flex-Feel	Pentel	83
Kredki ołówkowe TRÓJKĄTNE	PENMATE KOLORI	109	MWL5SBF		
Kredki Oxford	Oxford	111	Marker suchościeralny Maxiflo gruby MWL5W	Pentel	82
Kredki Oxford Artistic	Oxford	111	Marker suchościeralny Maxiflo średni MWL5M	Pentel	81
Kredki STABILO Trio grube	Stabilo	110	Marker suchościeralny MW85	Pentel	83
Kredki szkolne drewniane trójkątne TO-544	Toma	110	Marker woskowy China Marker	Sharpie	89
Kredki świecowe ORZESZKI	Y-Plus	112	Marker/foliopis z dwiema końcówkami N75W	Pentel	84
Kredki trójkątne CRICCO	Cricco	110	Markery akrylowe FIORELLO GR-1106 12 kol.	Fiorello	81
Kredki trójkątne JUMBO	Faber-Castell	110	Markery DECORITE AR-033Toma	Toma	81
Kredki ZAMEK	Memoboards	110	Markery do białych tablic TO-266	Toma	82
Kroniki Barbara	Barbara	257	Markery do tablic suchościeralnych	Bic	82
Książka na dokumenty do podpisu Leitz	Leitz	257	Markery do tablic suchościeralnych MemoBe	MemoBe	83
Kubek okrągły	Net	172	Markery olejowe PX-20	Uni	86
<b>L</b>			Markery olejowe PX-203	Uni	86
Laminator Amaris A3	Fellowes	187	Markery olejowe PX-21	Uni	86
Laminator Fellowes Pixel A4 i A3	Fellowes	187	Markery olejowe PX-30	Uni	86
Laminator OL290	Argo	187	Markery olejowe TO-440	Toma	87
Laminator Vision G20/ G50	Argo	190	Markery permanentne 2000/2300	Bic	78
Laminatory biurowe OPUS uniLAM A4 BASIC / uniLAM A3 BASIC	Opus	187	Markery permanentne napełnialne TO-222	Toma	79
Laminatory Leitz	Leitz	188	Markery permanentne szybkoschnące PM-122/126	Uni	77
Laminatory Leitz	Leitz	189	Markery permanentne TO-090	Toma	79
Laminatory Spectra A4 i A3	Fellowes	187	Markery permanentne TO-202	Toma	79
Laminatory Wallner DWL-4CF / DWL-3AF	Wallner	190	Markery permanentny MemoBe	MemoBe	79
Lampka biurkowa Unilux Everest	Unilux	220	Markery permanentny NO-320/380	Uni	77
Lampka biurkowa Unilux Flexio 2.0	Unilux	219	Markery POSCA PC-1M	Posca	88
Lampka biurkowa Unilux Sol	Unilux	219	Markery POSCA PC-3M	Posca	88
Lampka biurkowa Unilux Swingo	Unilux	220	Markery RMP 1	Rystor	78
Lampka biurkowa Unilux Terra	Unilux	221	Markery RMP 2	Rystor	79
Lampka biurkowa Unilux Baya Bamboo	Unilux	219	Markery RMS 1	Rystor	82
Lampka biurkowa Unilux Easy	Unilux	220	Markery z farbą akrylową TO-402, TO-403. TO-404	Toma	80
Lampka biurkowa Unilux Jazz	Unilux	221	Masa mocująca PRITT ON&OFF	Pritt	158
Lampka biurkowa Unilux Linka	Unilux	221	Masa mocująca TACK-IT	Faber-Castell	158
Lampka biurkowa Unilux Mamboled 2.0	Unilux	220	Mata antyzmęczeniaowa podłogowa Q-CONNECT	Q-CONNECT	207
Lampka biurkowa Unilux Popy	Unilux	220	Mazak wodoodporny	Herlitz	77
Lampka biurkowa Unilux Strata	Unilux	221	Mechanizm ściągający Style	Durable	163
Lampka biurkowa Unilux Ukky	Unilux	219	Mechanizm ściągający z klipem	Durable	164
Lampka na biurko CEP CLED-0290, Flex	CEP	219	Metkownica APLI	Apli	161
Lampka podróżna Unilux Travelight	Unilux	221	Mini zakresłacz Astra	Astra	97
Lampka przenośna Unilux Nelly	Unilux	220	Modelina Astra	Astra	117
Liczydło drewniane	Starpak	128	Multi Pen CD biały TO-333 01	Toma	85
Linijka MemoBe by Pratel	MemoBe	118	<b>N</b>		
Linijki Flexi	Patio	118	Naboje długie GTP/5	Pelikan	104
Listwy wsuwane standard	Argo	164	Naboje do piór SCHNEIDER	SCHNEIDER	104
Lupa Fi50 powiększająca x5	Starpak	170	Naboje krótkie TP/6	Pelikan	104
Lupa Fi60 powiększająca x5	Starpak	170	Naścienny system prezentacyjny Djois x Tarifold A4 +10 paneli prezentacyjnych	Tarifold	206
<b>M</b>			Nici i sznurki do pakowania	Jumatex	171
Magnes Biedronka 25 mm, op. 6 szt.	Starpak	170	Niszczonec Wallner XD 1012 CD	Walner	195
Magnes kolorowy mix 22 mm, op. 12 szt.	Starpak	169	Niszczonec Wallner XD 805 CD	Walner	195
Magnes kolorowy mix 29 mm, op. 6 szt.	Starpak	169	Niszczonec AutoMaxTM 100M	Fellowes	193
Magnes mix kolorów Pastel 30 mm, op. 6 szt.	Starpak	169	Niszczonec AutoMaxTM 80M	Fellowes	195
Magnes Panda 6 szt.	Starpak	169	Niszczonec biznesowa do dokumentów tajnych i poufnych OPUS CS 2208 CD	Opus	202
Magnes serce 30 mm op. 6 szt.	Starpak	169	Niszczonec DAHLE PAPERSAFE 2021 PS 120	Dahle	198
Magnes Żabka 6 szt.	Starpak	170	Niszczonec Fellowes 450M	Fellowes	193
Marker akrylowy ścięty TO-403	Toma	81	Niszczonec Fellowes LX45/LX65/LX85	Fellowes	193
Marker do tablic  6 kolorów  MP (PE128-01 i PE128-02)	MP	83	Niszczonec HP ONESHRED Auto 100CC, biało-szara	Hewlett Packard	202
Marker do tablic suchościeralny	Kamet	84	Niszczonec HP ONESHRED Auto 200CC, biało-szara	Hewlett Packard	202
Marker do tablic suchościeralnych UNI PWB-202	Uni	82	Niszczonec HP ONESHRED Auto 80CC, biało-szara	Hewlett Packard	202
Marker do tablic suchościeralnych V-BOARD MASTER	Pilot	81	Niszczonec Mini-Cut LX200/LX210/LX220 Fellowes	Fellowes	195
Marker GIGANT permanent	Kamet	79	Niszczonec osobista 10M	Fellowes	193
Marker Kredowy RMG	Rystor	84	Niszczonec przybiurkowa OPUS CS 2212 CD	Opus	198
Marker kredowy TO-292/291/290/293	Toma	84	Niszczonec Wallner MR 2212 C4	Walner	198
Marker LUMOCOLOR® PERMANENT Staedtler	Staedtler	78	Niszczonec AutoMaxTM 200C/200M	Fellowes	195
Marker Multimark z gumką	Faber-Castell	85	Niszczonec biurowe AutoMaxTM 550C/350C	Fellowes	193
Marker olejowy FINE TO-441	Toma	87			
Marker Olejowy Grand GR-25	Grand	87			
Marker olejowy MMP20	Pentel	86			
Marker olejowy SCHNEIDER Maxx 270	Schneider	86			

Niszczarki Fellowes LX Series	Fellowes	194	Pastele suche prestige Astra	Astra	112
Niszczarki Kobra +1	Kobra	198	Patafix	UHU	158
Niszczarki Kobra Hybrid/ Hybrid S	Kobra	198	Pendrive PLATINET USB 2.0 i USB 3.2	Platinet	11
Niszczarki Leitz IQ	Leitz	196	Pędzelki szkolne CRICCO	Cricco	118
Niszczarki Leitz IQ	Leitz	197	Pędzle nylonowe, syntetyczne Happy Color	Happy Color	118
Niszczarki Optimum AutoFeed+ Rexel	Rexel	199	Pędzle szkolne, szczecina Happy Color	Happy Color	118
Niszczarki Optimum AutoFeed+ Rexel	Rexel	200	Pianka do LCD 400ml PLATINET FS5144	Platinet	13
Niszczarki Optimum AutoFeed+ Rexel	Rexel	201	Pieczałki do znakowania rzeczy osobistych	Trodat	152
Niszczarki przybiurkowe OPUS OS 2206 CD / OD 2210 CD	Opus	198	Nie-zgub Mi-się		
Niszczarki Wallner JP 826C / JP 820S / JP 830C	Wallner	195	Pionowe pojemniki Flexiplus	Durable	259
Notatnik GRAND z gumką	Grand	45	Pionowe pojemniki na dokumenty FLEXIPLUS/ LANDSCAPE	Durable	259
Notatniki Oxford Everyday	Oxford	44	Pióra wieczne w gwiazdki - 829	Toma	53
Notatniki Oxford Signature	Oxford	45	Pióro Jazz Noble Elegance	Pelikan	53
Notesy   długopisy   ołówki   Kolekcja gamin-gowa GAMER  MP	MP	128	Pióro Kulkowe - PK7	Rystor	54
Notesy magnetyczne	Stolgraf	18	Pióro kulkowe EnerGel BL107	Pentel	56
Notesy samoprzylepne "kostki"	Stick'n	31	Pióro kulkowe EnerGel BL2007	Pentel	56
Notesy samoprzylepne żółte	3 Tres	29	Pióro kulkowe EnerGel BL437	Pentel	56
Nożyczki biurowe 20,5 cm	Milan	153	Pióro kulkowe EnerGel BL77	Pentel	56
Nożyczki biurowe GN280 / GN290 / GN300	Tetis	153	Pióro kulkowe Frixion Clicker Point	Pilot	54
Nożyczki Comfort Grip	Dahle	152	Pióro kulkowe nowej generacji UBA-188 AIR	Uni	54
Nożyczki Dahle ECO	Dahle	152	Pióro kulkowe SCHNEIDER Base Senso	Schneider	57
Nożyczki GRAND GR	Grand	154	Pióro kulkowe SCHNEIDER Ceod Shiny, M	Schneider	57
Nożyczki MAPED ESSENTIALS SOFT i ESSEN-TIALS GREEN	Maped	152	Pióro kulkowe SCHNEIDER Inx Next Level, M	Schneider	57
Nożyczki metalowe z gumową rączką 21 cm	Starpak	153	Pióro kulkowe SCHNEIDER One Business	Schneider	56
Nożyczki szkolne Astra	Astra	124	Pióro kulkowe SCHNEIDER One Hybrid C	Schneider	57
Nożyczki szkolne KEYROAD Tatto Soft/Security	KEYROAD	124	Pióro kulkowe SCHNEIDER One Hybrid N	Schneider	57
Nożyczki szkolne Noris Club	Staedtler	125	Pióro kulkowe SCHNEIDER Voice, M	Schneider	57
Nożyczki z czubkiem 17 cm ACID	Milan	153	Pióro kulkowe SCHNEIDER Voice, M	Schneider	57
Nożyczki z gumowo plastikową rączką	Patio	153	Pióro kulkowe SX-217/210 Jetstream	Uni	54
Nożyczki z plastikową rączką	Patio	153	Pióro kulkowe SXN-157 Jetstream	Uni	55
Numerator EAGLE	Eagle	151	Pióro kulkowe SXN-217/210 Jetstream	Uni	54
Numerator TRODAT 4836 6/3,8 MM	Trodat	151	Pióro kulkowe UB-150 / UB-150-10	Uni	55
<b>O</b>			Pióro kulkowe UB-150-38	Uni	55
Obcarniki biurowe OPUS EURO CUT A4 / EURO CUT A3	Opus	192	Pióro kulkowe UB-150-ROP	Uni	55
Obwoluty	Patio	242	Pióro kulkowe UM-153	Uni	55
Okładka na dyplom	Barbara	164	Pióro kulkowe UNI UB-200	Uni	56
Okładki APEX	Fellowes	166	Pióro wieczne / Długopis IM Monochrome / IM	Parker	50
Okładki na dokumenty	Folprim	164	Pióro wieczne / Długopis IM Premium / IM	Parker	51
Okładki na podręczniki szkolne	Folprim	125	Pióro wieczne / Długopis Jotter	Parker	52
Okładki przezroczyste / nabytyszczane Chromo	Fellowes	166	Pióro wieczne / Długopis Jotter Originals	Parker	52
Okładki skóropodobne Delta	Fellowes	165	Pióro wieczne / Długopis Parker IM Achro-matic	Parker	51
Olaj do niszczarek	Fellowes	171	Pióro wieczne / Długopis Parker IM Essential	Parker	51
Ołówek automatyczny A313/5/7/9	Pentel	75	Pióro wieczne / Długopis Urban	Parker	50
Ołówek automatyczny GRAPHGEAR 300 PG313/5/7/9	Pentel	75	Pióro wieczne SCHNEIDER Base Kid, A	Schneider	54
Ołówek automatyczny Grip Matic 1375	Faber-Castell	74	Pióro wieczne SCHNEIDER Ceod Shiny, M	Schneider	53
Ołówek automatyczny VISUCLIK	Rotring	74	Pióro wieczne SCHNEIDER Glam IK, M	Schneider	53
Ołówek drewniany STABILO Othello	Stabilo	75	Pióro wieczne SCHNEIDER Voice, M	Schneider	53
Ołówek GRIP 2001	Faber-Castell	75	Pióro wieczne SCHNEIDER Voice, M	Schneider	53
Ołówek NORIS® Staedtler	Staedtler	75	Pióro wieczne SCHNEIDER Xpect Vivaz, M	Schneider	53
Ołówek STABILO EASYgraph	Stabilo	76	Pióro żelowe GZ-031	Rystor	60
Ołówek techniczny Van Graf trójkątny	Patio	76	Pisak pędzelkowy do kaligrafii SES15C	Pentel	93
Ołówek TIKKY III	Rotring	74	Pisak pędzelkowy do kaligrafii SES15C	Pentel	92
Ołówki automatyczne AX125	Pentel	74	Pisaki do CD TO-320	Toma	85
Ołówki automatyczne PL75/PL77	Pentel	74	Pisaki FELLINO	Kamet	114
Ołówki EVOLUTION ORIGINAL 650HB/ 655HB	Bic	75	Pisaki olejowe	Snowman	87
Ołówki techniczne czarne 2B CARIOCA 12 szt. (42931)	Carioca	76	Pisaki SKETCH Fiorello GR-F726-12 dwu-stronne	Fiorello	114
Opakowania dla e-commerce e-Green	Bong	23	Planer magnetyczny suchościernalny  A4   MP	MP	204
Oparcie do pleców Q-CONNECT, pianka zapamiętująca	Q-CONNECT	215	Planery suchościernalno-magnetyczne	Wielkor	204
Oparcie do pleców Q-CONNECT, siatka mesh	Q-CONNECT	215	Plastelina Astra	Astra	117
<b>P</b>			Plastelina Oxford	Oxford	117
Paleta do farb plastikowa owalna biała 20 cm	Starpak	117	Platforma pod komputer stacjonarny na kółkach Q-CONNECT	Q-CONNECT	218
Paleta do farb plastikowa owalna biała 30 cm	Starpak	117	Płyn do tablic suchościernalnych 250ml PLATI-NET FS5425	Platinet	168
Panele prezentacyjne Djois x Tarifold	Tarifold	206	Płyn do usuwania etykiet	Durable	168
Papier Color Copy	Igepa	20	Płyty CD-R 700MB 52x FREESTYLE	Frestyle	11
Papier do ploterów	Drescher	25	Płyty CD-R 700MB 52x Verbatim	Verbatim	11
Papier fotograficzny Yellow One	Yellow One	21	Płyty DVD-R/DVD+R 4,7GB 16x	Verbatim	11
Papier kancelaryjny	Interdruk	36	Płyty DVD-R/DVD+R 4,7GB 16x FREESTYLE	Frestyle	11
Papier kancelaryjny Top 2000 Colors	Toop 2000	37	Podkład na biurko	Durable	161
Papier ksero MAESTRO® color	Igepa	20	Podkład na biurko DURAGLAS®	Durable	161
Papier ksero NAVIGATOR®	Igepa	20	Podkład na biurko z nakładką	Durable	161
Papier ksero Swift Everyday A4	MM Kwidzyn	21	Podkładka pod mysz Q-CONNECT	Q-CONNECT	12
Papier photo i transferowy	Argo	21	Podkładka pod mysz żelowa Q-CONNECT	Q-CONNECT	12
Papiery biurowe POL	MM Kwidzyn	19	Podkładka pod nadgarstek żelowa ergono-miczna Q-CONNECT	Q-CONNECT	12
Papiery kolorowe	Interdruk	125	Podkładka pod nadgarstek żelowa Q-CON-NECT	Q-CONNECT	12
Pastele olejne Astra	Astra	113	Podkładki piankowe przed klawiaturę i pod mysz Memory Foam	Fellowes	12
Pastele olejne Oxford	Oxford	112	Podkładki pod mysz i nadgarstek żelowe	Fellowes	11
Pastele olejne Pentel	Pentel	112	CRYSTAL		
Pastele suche - 580	Toma	112	Podkładki przed klawiaturę i pod mysz Plush TouchTM	Fellowes	12
Pastele Suche Maries	Maries	112	Podłokietnik Q-CONNECT, z podkładką pod mysz i podparciem nadgarstka	Q-CONNECT	218
			Podnózek BREYTA	Fellowes	213
			Podnózek energetyzujący stopy	Fellowes	213

Podnóżek metalowy Q-CONNECT, 41,5x32,6cm, antypoślizgowy	Q-CONNECT	214	Przyborniki Net	Net	172
Podnóżek Microban® - Office SUITESTM	Fellowes	213	Przyborniki wielofunkcyjne	Net	172
Podnóżek Q-CONNECT, 430x320mm, z oddzielnymi platformami na nogi	Q-CONNECT	214	Pudełko Esselte do przechowywania	Esselte	266
Podnóżek Q-CONNECT, 430x320mm, z oddzielnymi platformami na nogi, masażer	Q-CONNECT	214	Pudełko na akta R-Kive Basic	Fellowes	263
Podnóżek Q-CONNECT, 448x325mm	Q-CONNECT	214	Pudełko na archiwa R-Kive Basic	Fellowes	263
Podnóżek Q-CONNECT, 450x330mm, z gumową matą	Q-CONNECT	214	Pudła archiwizacyjne EXTRA STRONG	Fellowes	263
Podnóżek Q-CONNECT, 450x330mm, z gumową matą	Q-CONNECT	214	Pudła archiwizacyjne Speedbox Esselte	Esselte	264
Podnóżek Q-CONNECT, bujany, 2 wysokości	Q-CONNECT	215	Pudła do archiwizacji Esselte	Esselte	264
Podnóżek Q-CONNECT, premium, 460 x 340 x 110mm	Q-CONNECT	215	Pudła do archiwizacji Leitz Infinity	Leitz	266
Podnóżek Q-CONNECT, z regulacją, 355x340x170mm, metalowy	Q-CONNECT	215	Pudła Esselte Eco	Esselte	265
Podnóżek Unilux Chocolate	Unilux	213	Pudło archiwizacyjne DONAU	Donau	267
Podnóżek Unilux Massing	Unilux	213	Pudło archiwizacyjne Woodgrain brązowe/niebieskie	Fellowes	263
Podobrazia  100% bawełna   różne formaty i gramatury   Artix	Artix	128	Pudło archiwizacyjne wzmacnione DONAU górne	Donau	267
Podpórki pod plecy siatkowe	Fellowes	215	Pudło archiwizacyjne wzmacnione DONAU przednie	Donau	267
Podstawa pod laptop Quick Lift I-Spire™	Fellowes	217	<b>R</b>		
Podstawa pod laptopa Q-CONNECT, 25,5 x 1,8 x 28cm	Q-CONNECT	217	Ramka Duraframe Magnetic	Durable	205
Podstawa pod laptopa Q-CONNECT, 37,6 x 28 x 5,8cm	Q-CONNECT	217	Ramka informacyjna DURAFRAME® NOTE	Durable	205
Podstawa pod laptopa z obrotowym podłożem Q-CONNECT, 25,5 x 2,2 x 28cm	Q-CONNECT	218	Ramki informacyjne samoprzylepna Duraframe	Durable	205
Podstawa pod laptopa z podkładką pod mysz Q-CONNECT, 51,8 x 28,1 x 5,9cm	Q-CONNECT	218	Ręczniki papierowe JUMBO	KartPapier	46
Podstawa pod monitor BREYTA	Fellowes	216	Rolki do kas Drescher	Drescher	25
Podstawa pod monitor Designer Suites™	Fellowes	216	<b>S</b>		
Podstawa pod monitor LCD/TFT	Fellowes	216	Segregator 2 ringowy Trend PP A4, 16mm	Durable	236
Podstawa pod stopy ergonomiczna	Fellowes	213	Segregator Biznes A5	VauPe	234
Podstawka na dokumenty z MEMO BOARD Office Suites™	Fellowes	218	Segregator DONAU Life, pastel/neon, A4/75mm	Donau	236
Podstawka na laptop BREYTA	Fellowes	217	Segregator DONAU Master A4/50mm	Donau	235
Podstawka pod monitor Q-CONNECT, 38x24cm, z regulacją wysokości	Q-CONNECT	216	Segregator DONAU Master A4/75mm	Donau	235
Podstawka pod monitor Q-Connect, 38x29,5cm, z regulacją wysokości	Q-CONNECT	216	Segregator dźwigniowy Biznes A4	VauPe	233
Podstawka pod monitor Q-Connect, 43,4x33,6cm, z regulacją wysokości	Q-CONNECT	216	Segregator dźwigniowy FCK A4/75, A4/50	VauPe	232
Podstawka pod monitor Q-CONNECT, 55,5x26,5cm, z regulacją wysokości	Q-CONNECT	217	Segregator dźwigniowy FCK A5/75	VauPe	233
Podstawka pod monitor z szufladkami Yellow One	Yellow One	217	Segregator dźwigniowy FCK Premium	VauPe	233
Pojemnik antybakteryjny MOXOM Antibacterial	Moxom	171	Segregator dźwigniowy Marmurek T	VauPe	234
Pojemnik ażurowy na dokumenty DONAU	Donau	260	Segregator dźwigniowy TJ A3 i A5	VauPe	234
Pojemnik na czasopisma Esselte VIVIDA	Esselte	260	Segregator dźwigniowy TJ A4	VauPe	234
Pojemnik na czasopisma Europost VIVIDA	Esselte	261	Segregator ekonomiczny Esselte PP A4	Esselte	232
Pojemnik na długopisy EAGLE TYP691 Ha!	Eagle	170	Segregator Esselte No.1 A5 75 mm	Esselte	227
Pojemnik na długopisy ECO	Durable	170	Segregator Esselte No.1 VIVIDA Plus	Esselte	227
Pojemnik na dokumenty ażurowy DONAU	Donau	260	Segregator No.1 neutralny pod względem emisji CO2 Esselte	Esselte	228
Pojemnik na dokumenty DONAU Life	Donau	260	Segregator ofertowy Esselte A4	Esselte	236
Pojemnik na katalogi A4 BASIC	Durable	260	Segregator Ring Oxford Urban	Oxford	236
Pojemnik na katalogi ECO	Durable	260	Segregator ringowy DONAU do akt osobowych, tekturowy, A4/2R/20mm, przek. A-E, niebieski	Donau	256
Pojemnik na ulotki COMBIBOXX	Durable	206	Segregator ringowy DONAU Life, A4/2R-D/50mm	Donau	236
Pojemnik na ulotki COMBIBOXX	Durable	206	Segregator ringowy Esselte VIVIDA	Esselte	232
Pojemnik z karteczkami ECO	Durable	171	Segregator ringowy FCK A4/2	VauPe	234
Pojemnik z szufladami Europost VIVIDA	Esselte	261	Segregator ringowy FCK A4/4 i A4/5	VauPe	233
Pojemniki lakierowane na czasopisma Bantex	Bantex	263	Segregator ringowy Q-CONNECT	Q-CONNECT	237
Pojemniki na katalogi TREND	Durable	259	Segregatory dźwigniowe Bantex Classic Budget	Bantex	235
Pojemniki VARICOLOR®	Durable	259	Segregatory dźwigniowe Elba Pro+	Elba	235
Pojemniki VARICOLOR® MIX	Durable	259	Segregatory Esselte	Esselte	227
Pojemniki VARICOLOR® MIX	Durable	259	Segregatory marmurek M	VauPe	234
Półka na akta	Net	172	Segregatory ringowe Oxford 2'Nd Life	Oxford	236
Półka na dokumenty Europost VIVIDA	Esselte	261	Składanka komputerowa Drescher	Drescher	25
Półki i pojemniki na dokumenty Leitz Plus	Leitz	262	Skoroszyty i teczki zawieszane na Akta Osobowe	Esselte	244
Prezenter Easy Flip	Leitz	203	Skoroszyty ockzowe Elba	Elba	243
Prezenter stojące	Argo	206	Skoroszyty tekturowe	Barbara	243
Produkty ergonomiczne Leitz	Leitz	208	Skoroszyty z perforacją Bantex Budget Standard	Bantex	246
Produkty ergonomiczne Leitz	Leitz	209	Skoroszyty z wąsami Bantex Budget Standard	Bantex	245
Produkty ergonomiczne Leitz	Leitz	210	Skoroszyty zawieszane ALPHA	Leitz	244
Produkty ergonomiczne Leitz	Leitz	211	Skoroszyty zawieszkowe Elba Chic Ultimate	Elba	244
Przekładki 1/3 A4 Maxi (separatory)	Esselte	237	Skoroszyty zawieszkowe Elba Vertic Ultimate	Elba	243
Przekładki DONAU, karton, 1/3 A4, 235X105mm	Donau	237	Skrzynka na klucze KEYBOX	Durable	162
Przekładki kartonowe Mylar A4	Esselte	237	Spinka archiwizacyjna Elba Rado Tric	Elba	243
Przekładki kartonowe Mylar Oxford	Oxford	238	Spray do tablic suchościeralnych APLI	Apli	168
Przekładki Leitz WOW do nadruku, PP, A4 Maxi	Leitz	238	Spray do usuwania etykiet APLI	Apli	168
Przekładki plastikowe szare PP numeryczne	Esselte	238	Sprężone powietrze 400ml PLATINET PFS5130	Platinet	13
Przekładki plastikowe z PP A4	Esselte	237	Sprężone powietrze bez HFC	Fellowes	13
Przekładki z kolorowego PP Oxford	Oxford	238	Szafki na klucze	Argo	162
Przekładki, kolorowy karton z kartą opisową A4	Esselte	237	Szkicownik Oxford	Oxford	36
Przybornik na biurko DONAU	Donau	171	Szpilki	Grand	150
			Szuflada na klawiaturę DELUXE Office Suites™	Fellowes	218
			Szufladka na biurko OFFICE PRODUCTS	Office Products	258
			Szuflady na biurko Bantex Colors	Bantex	258
			Szuflady na biurko przezroczyste Bantex	Bantex	258
			<b>S</b>		
			Ścieracz magnetyczny do tablic TOMA TO-701	Toma	168
			<b>T</b>		
			Tablica korkowa MemoBe	MemoBe	204

Tablica obrotowo jezdną i na stojaku	Wielkor	203	Teczki kopertowe Oxford Urban	Oxford	246
Tablica suchość. - magn. OFFICE PRODUCTS	Office Products	203	Teczki z gumką	Barbara	252
Tablica suchościeralna magnetyczna MemoBe	MemoBe	204	Teczki z gumką Oxford 2'Nd Life	Oxford	254
Tablice CERAMICZNE	Wielkor	203	Teczki z gumką Oxford Touch Pastel	Oxford	253
Tablice korkowe	Wielkor	204	Teczki zawieszane ALPHA	Leitz	244
Tablice magnetyczne	Wielkor	203	Teczki zawieszane Esselte A4 standard	Esselte	244
Tablice szkolne TRYPTYKI	Wielkor	203	Teczki zawieszane z boczkami ALPHA	Leitz	244
Tablice TEKSTYLNE	Wielkor	204	Teczki zawieszkowe Elba	Elba	245
Tacka na dokumenty ECO	Durable	258	Teczki zawieszkowe z płóciennymi bokami Elba	Elba	245
Tacka na dokumenty TREND/BAISC	Durable	258	Teczki zawieszkowe z poszerzonym dnem Elba	Elba	245
Taśma dwustronna montażowa GRAND	Grand	159	Tektury modelarskie, introligatorskie białe i szare (różne grubości i formaty)	ESCUELA	46
Taśma dwustronna nano 30mmx5m x 1mm GRAND	Grand	159	Temperówka metalowa pojedyncza	Starpak	124
Taśma dwustronnie klejąca GRAND	Grand	158	Temperówka plastikowa podwójna	Starpak	123
Taśma korekcyjna   5 mm, 8 m   18 szt. - Glow tape (927451)	Easy	102	Temperówka DUO / Gumka Myszka / Gumka owalna Astra	Astra	123
Taśma pakowa brązowa 66 m - cicha	Milan	160	Temperówka EXCEL podwójna	Patio	123
Taśma pakowa Low Noise (ciche odwijanie)	Pakart	160	Temperówka Grip 2001 Mini	Faber-Castell	122
Taśma pakowa Solvent / 100% Solvent	Pakart	160	Temperówka KEYROAD Ripple	KEYROAD	122
Taśma pakowa Solvent-Muroll	Pakart	160	Temperówka KEYROAD Robby	KEYROAD	121
Taśma pakowa tesa Solvent	Tesa	159	Temperówka KEYROAD Star	KEYROAD	121
Taśma papierowa Solvent Kraft / Hot-Melt-Kraft	Pakart	160	Temperówka KEYROAD Wave	KEYROAD	122
Taśma PATTEX POWER TAPE	Pattex	160	Temperówka MAPED I-GLOO	Maped	121
Taśma samoprzylepna dwustronna 10m x 15mm	Milan	159	Temperówka metalowa	Kamet	124
Taśma samoprzylepna niewidoczna 33m x 19mm	Milan	159	Temperówka na baterie EAGLE EG-5161USB	Eagle	124
Taśma tekstylna z mechanizmem ściągającym	Durable	164	Temperówka pojedyncza z pojemnikiem	Faber-Castell	123
Taśmy dwustronne PP Fastec / Ulith	Pakart	159	Temperówka TRIO GRIP	Faber-Castell	122
Taśmy Dymo D1	Dymo	179	Temperówka Twist-Off Cap z pojemnikiem M	Faber-Castell	123
Teczka A4 na dokumenty z 12 przegradami	Patio	248	Temperówki MAPED SHAKER i SHAKER SHAKKY	Maped	121
Teczka A4 na dokumenty z 12 przegradami dwukolorowa	Patio	248	Temperówki metalowe	Faber-Castell	124
Teczka akademicka	VauPe	255	Temperówki podwójne RollOn	Faber-Castell	123
Teczka Box Caribic	VauPe	255	Temperówki Y-Plus	Y-Plus	122
Teczka Classic i Classic II	VauPe	256	Termookładki	Argo	166
Teczka Clear Book	Patio	251	Testery Wallner DL-105/ DL-1011	Walner	186
Teczka do podpisu DONAU	Donau	257	Torby H-Green FSC®	Bong	24
Teczka do rysunków B3	VauPe	256	Torby papierowe EKO foliowane	NC Koperty	46
Teczka harmonijkowa Oxford Urban	Oxford	251	Torebki prezentowe	Galeria Papieru	46
Teczka kartonowa A4 gładka BT600 i BT601 z grafiką	Tetis	253	Trymer 507	Dahle	192
Teczka kopertowa A3	VauPe	255	Trymery Fellowes Electron A3/A4	Fellowes	192
Teczka kopertowa A4	VauPe	255	Trymery i gilotynty Leitz Precision	Leitz	191
Teczka lakierowana z gumką	Esselte	252	Trymery TA46 / TA33	Argo	192
Teczka Meeting/ Meeting II	VauPe	256	Tuba kreślarska	Grand	125
Teczka na akta osobowe	VauPe	257	Tusz 23ml	Rotring	105
Teczka na gumkę A4 Gradient	Patio	247	Tusze Noris NO110S	Trodat	151
Teczka na rzepy DONAU LIFE A4	Donau	253	Tusze Noris NO210	Trodat	151
Teczka ozdobna na dyplom ze złotą ramką	Galeria Papieru	33	<b>U</b>		
Teczka preszpanowa	Durable	252	Uchwyt do taśmy EAGLE TYT581 Ha!	Eagle	161
Teczka preszpanowa z gumką Esselte	Esselte	252	Uchwyt ścienny na panele prezentacyjne A4 Djois x Tarifold	Tarifold	206
Teczka skrzydłowa CARIBIC	VauPe	254	Usuwalne etykiety uniwersalne Avery Zweckform	Avery Zweckform	26
Teczka skrzydłowa z gumką	VauPe	255	<b>W</b>		
Teczka skrzydłowa z rzepem	VauPe	255	Walizeczka na teczki zawieszane Esselte	Esselte	245
Teczka wiązana	Barbara	252	Europost		
Teczka wiązana A4, teczka z gumką A4	Bigo	251	Węgiel naturalny C 7345	Maries	117
Teczka z gumką A4 BLOX	Starpak	127	Wkład metalowy wielkopojemny	Kamet	104
Teczka z gumką A4 FRUITS	Starpak	127	Wkładki do printy	Trodat	152
Teczka z gumką A4 GABBY'S DOLLHOUSE	Starpak	127	Wkłady Pentel	Pentel	104
Teczka z gumką A4 KITTY HOLO	Starpak	127	Wkłady Zeinth	Zenith	104
Teczka z gumką A4 KOALA	Starpak	126	Wodny tusz TRODAT 7011	Trodat	151
Teczka z gumką A4 MUSIC	Starpak	126	Wodoodporna kieszka na informację samoprzylepna	Durable	207
Teczka z gumką A4 PAD	Starpak	126	Wodoodporna kieszka na informację z ospaką ściągającą	Durable	207
Teczka z gumką A4 PP-101	PENMATE	247	Wymienne kasety SafeCut™ do trymerów, wymienne paski do trymerów	Fellowes	193
Teczka z gumką A4 RABBIT	Starpak	126	<b>Z</b>		
Teczka z gumką A4 TOP	PENMATE	253	Zakładki indeksujące Stick'n	Stick'n	31
Teczka z gumką A4 UNICORN HOLO	Starpak	126	Zakładki indeksujące UltraTabs Avery Zweckform	Avery Zweckform	32
Teczka z gumką A4 UNIQUE	Starpak	126	Zakreślacz „ORION”	Kamet	95
Teczka z gumką A4+	Interdruk	253	Zakreślacz  mix kolorów   4 mm   4 kolory	Easy	96
Teczka z gumką A4+ jednokolorowe	Interdruk	253	Zakreślacz 48	Faber-Castell	95
Teczka z gumką DONAU Life	Donau	248	Zakreślacz KW015 / Kpl. zakreślaczy KW015-M4 / Kpl. zakreślaczy pastelowych KW020-M4	Tetis	96
Teczka z gumką ECONOMY	VauPe	254	Zakreślacz MemoBe	MemoBe	96
Teczka z gumką II	VauPe	254	Zakreślacz metaliczny	Faber-Castell	95
Teczka z gumką Medium	VauPe	254	Zakreślacz płaski ze ściętą końcówką SL60	Pentel	95
Teczka z gumką Q-CONNECT	Q-CONNECT	248	Zakreślacz RMZ	Rytor	95
Teczka z gumką Soft	VauPe	254	Zakreślacz STABILO BOSS ORIGINAL	Stabilo	94
Teczka z gumką Trend PP A3 700mic	Durable	248	Zakreślacz STABILO BOSS ORIGINAL NatureCOLORS	Stabilo	93
Teczka z gumką Trend PP A4 700mic	Durable	248	Zakreślacz STABILO BOSS ORIGINAL Neon	Stabilo	93
Teczka z gumką VIVIDA 15 mm	Esselte	261	Zakreślacz STABILO BOSS ORIGINAL Pastel	Stabilo	94
Teczka z gumką VIVIDA 40 mm	Esselte	261	Zakreślacz tekstu TO-334	Toma	95
Teczka z przegródkami i rączką VIVIDA	Esselte	261	Zakreślacz TEXTSURFER® CLASSIC Staedtler	Staedtler	93
Teczka z przegródkami VIVIDA	Esselte	261	Zakreślacze Feelingi Happy Color	Happy Color	96
Teczki A4+ BB Kids i BB Kids Pastel	Interdruk	125			
Teczki do akt osobowych	Bigo	257			
Teczki kartonowe z gumką Bantex	Bantex	252			
Teczki kopertowe Oxford Hawaii	Oxford	246			

Zakreślacze pastelowe	Faber-Castell	93	Zszywacz SAXDesign 519	Sax	144
Zakreślacze VIVA	VIVA	96	Zszywacz Senso 61/62/63, 71/72/73, 81/82/83	Tetis	146
Zawieszki Avery Zweckform	Avery Zweckform	32	Zszywacz super mocny FC Leitz	Leitz	139
Zegar Unilux Aria	Unilux	222	Zszywacz średni metalowy Leitz NeXXt Series Flat Clinch	Leitz	139
Zegar Unilux Attraction	Unilux	221	Zszywacz tapicerski taker	Grand	147
Zegar Unilux Baltic	Unilux	223	Zszywacze elektryczne Leitz	Leitz	141
Zegar Unilux Mega	Unilux	222	Zszywacze elektryczne Leitz 5533	Leitz	141
Zegar Unilux Moon	Unilux	222	Zszywacze Leitz	Leitz	140
Zegar Unilux Nessy	Unilux	223	Zszywacze MAPED ADVANCED METAL	Maped	146
Zegar Unilux On Time	Unilux	222	Zszywacze MAPED ESSENTIALS METAL	Maped	146
Zegar Unilux Palma Bamboo	Unilux	223	Zszywacze Microban	Fellowes	148
Zegar Unilux Pop	Unilux	222	Zszywki galwanizowane	Novus	149
Zegar Unilux Wave	Unilux	223	Zszywki GZ101/102/103	Tetis	149
Zestaw 5 tacek Varicolor Tray Set	Durable	258	Zszywki Leitz	Leitz	149
Zestaw geometryczny  4szt.  MP (PA144P)	MP	119	Zszywki Leitz Electric e1 i e2	Leitz	149
Zestaw geometryczny 15 cm	Starpak	120	Zszywki miedziowane	Novus	149
Zestaw geometryczny 20 cm	Starpak	120	Zszywki miedziowane/galwanizowane M&G	M&G	150
Zestaw geometryczny 30 cm	Starpak	120	Zszywki Rapid	Rapid	150
Zestaw geometryczny 5 el. „Student Set 5 el.”	Patio	119	Zszywki Rapid Omnipress 30	Rapid	149
Zestaw geometryczny KEYROAD Flexible	KEYROAD	119	Zszywki SAX miedziane	Sax	150
Zestaw geometryczny w kasetce mały i duży	Patio	120	Zszywki specjalistyczne Eagle	Eagle	150
Zestaw kreślarski MemoBe by Pratel z linijką	MemoBe	119	Żółte kropki mocujące w rolce Yellow One YL-10300	Yellow One	158
Zestawy pędzli Astra / Kubeczek z blokadą wylania	Astra	118			
Zeszyty 3w1 Oxford easyBook	Oxford	42			
Zeszyty 3w1 Oxford easyBook Pastel	Oxford	42			
Zeszyty A4	Interdruk	44			
Zeszyty A5	Interdruk	42			
Zeszyty A5 BB Kids i BB Kids Pastel	Interdruk	42			
Zeszyty do nauki pisania Oxford	Oxford	43			
Zeszyty do nut	Interdruk	44			
Zeszyty do słówek	Interdruk	44			
Zeszyty i bruliony Oxford Esse	Oxford	40			
Zeszyty i bruliony Oxford Touch	Oxford	40			
Zeszyty i bruliony przedmiotowe Oxford	Oxford	44			
Zeszyty i Bruliony Top 2000 Colors	Toop 2000	40			
Zeszyty i kołozeszyty Top 2000 StudentBook	Toop 2000	41			
Zeszyty Oxford Flowers	Oxford	42			
Zeszyty Oxford Open Flex	Oxford	43			
Zeszyty Oxford Teenager	Oxford	43			
Zeszyty PP	Interdruk	43			
Zeszyty zapachowe	Interdruk	43			
Zeszyty, bruliony, kołozeszyty, teczki Academy	Interdruk	41			
Zeszyty, bruliony, kołozeszyty, teczki Academy Pastel	Interdruk	42			
Zszywacz Leitz New NeXXt Softpress Flat Clinch	Leitz	139			
Zszywacz 204 Eagle	Eagle	146			
Zszywacz 205 Eagle	Eagle	147			
Zszywacz B2 ColorID Novus	Novus	143			
Zszywacz B2 Novus	Novus	143			
Zszywacz B4FC	Novus	144			
Zszywacz C1	Novus	143			
Zszywacz C2	Novus	143			
Zszywacz długoramienny Leitz NeXXt Series	Leitz	139			
Zszywacz długoramienny Rapid Economy E15	Rapid	142			
Zszywacz E25	Novus	144			
Zszywacz EAGLE S5180 Save Force	Eagle	147			
Zszywacz EAGLE TYST1208 Ha!	Eagle	146			
Zszywacz elektryczny Leitz NeXXt Series WOW	Leitz	141			
Zszywacz elektryczny OFFICE PRODUCTS	Office Products	147			
Zszywacz elektryczny Rapid 20EX	Leitz	141			
Zszywacz GV115	Tetis	146			
Zszywacz kasetowy Leitz	Leitz	139			
Zszywacz Leitz 5500	Leitz	140			
Zszywacz Leitz 5501 & 5517	Leitz	140			
Zszywacz Leitz STYLE 5562	Leitz	140			
Zszywacz Leitz WOW 5502 & 5528	Leitz	140			
Zszywacz mały Rapid F5 i F6	Rapid	142			
Zszywacz mały, elektryczny Rapid 10BX	Leitz	141			
Zszywacz Novus Stabil	Novus	144			
Zszywacz nożycowy Leitz	Leitz	142			
Zszywacz nożycowy Rapid K1	Rapid	142			
Zszywacz pistoletowy R23E Rapid	Rapid	142			
Zszywacz Rapid F16	Rapid	142			
Zszywacz Rapid F30	Rapid	143			
Zszywacz Rapid Supreme DUAX	Rapid	143			
Zszywacz S5023B ALPHA EAGLE	Eagle	147			
Zszywacz S6030B ALPHA EAGLE	Eagle	147			
Zszywacz SAX140	Sax	145			
Zszywacz SAX160	Sax	144			
Zszywacz SAX170	Sax	145			
Zszywacz SAX239 Design	Sax	145			
Zszywacz SAX39	Sax	145			
Zszywacz SAX49	Sax	144			
Zszywacz SAXDesign 249 paperbo	Sax	145			
Zszywacz SAXDesign 399	Sax	145			



...



MATERIAŁY  
EKSPLOATACYJNE  
I AKCESORIA  
KOMPUTEROWE

## MATERIAŁY EKSPLOATACYJNE I AKCESORIA KOMPUTEROWE

Płyty CD-R 700MB 52x FREESTYLE	Frestyle	11
Płyty DVD-R/DVD+R 4,7GB 16x FREESTYLE	Frestyle	11
Pendrivy PLATINET USB 2.0 i USB 3.2	Platinet	11
Płyty CD-R 700MB 52x Verbatim	Verbatim	11
Płyty DVD-R/DVD+R 4,7GB 16x	Verbatim	11
Podkładki pod mysz i nadgarstek żelowe CRYSTAL	Fellowes	11
Podkładka pod mysz Q-CONNECT	Q-CONNECT	12
Podkładki piankowe przed klawiaturę i pod mysz Memory Foam	Fellowes	12
Podkładka pod nadgarstek żelowa Q-CONNECT	Q-CONNECT	12
Podkładka pod mysz żelowa Q-CONNECT	Q-CONNECT	12
Podkładki przed klawiaturę i pod mysz Plush Touch™	Fellowes	12
Podkładka pod nadgarstek żelowa ergonomiczna Q-CONNECT	Q-CONNECT	12
Pianka do LCD 400ml PLATINET FFS5144	Platinet	13
Artykuły czyszczące Yellow One	Yellow One	13
Sprężone powietrze bez HFC	Fellowes	13
Sprężone powietrze 400ml PLATINET PFS5130	Platinet	13
Baterie Verbatim	Verbatim	13

### Płyty CD-R 700MB 52x FREESTYLE

FREESTYLE

- typ nośnika: CD-R
- pojemność: 700 MB
- max. prędkość zapisu: 52x



Indeks	Nazwa
OF50	PLYTA OMEGA FREESTYLE CD-R 700MB 52x SP*50
OF50	PLYTA OMEGA FREESTYLE CD-R 700MB 52x CAKE*50
OF25	PLYTA OMEGA FREESTYLE CD-R 700MB 52x CAKE*25
OF10	PLYTA OMEGA FREESTYLE CD-R 700MB 52x CAKE*10
OFS	PLYTA OMEGA FREESTYLE CD-R 700MB 52x SLIM*10
OFF	FREESTYLE CD-R 700MB 52x WHITE FF INKJET PRINT. SP*100

### Płyty DVD-R/DVD+R 4,7GB 16x FREESTYLE

FREESTYLE

- typ nośnika: DVD-R, DVD+R
- pojemność: 4,7GB
- max prędkość zapisu: 16x



Indeks	Nazwa
OMDF1650+	PLYTA OMEGA FREESTYLE DVD+R 4,7GB 16x CAKE*50
OMDF1625+	PLYTA OMEGA FREESTYLE DVD+R 4,7GB 16x CAKE*25
OMDF165+	PLYTA OMEGA FREESTYLE DVD+R 4,7GB 16x SLIM CASE*10
OMDF1650-	PLYTA OMEGA FREESTYLE DVD-R 4,7GB 16x CAKE*50
OMDF1625-	PLYTA OMEGA FREESTYLE DVD-R 4,7GB 16x CAKE*25
OMDF165-	PLYTA OMEGA FREESTYLE DVD-R 4,7GB 16x SLIM CASE*10
OMDFP16-	FREESTYLE DVD-R 4,7GB 16x FF WHITE INKJET PRINT. SP*100

### Pendrive PLATINET USB 2.0 i USB 3.2

platinet



Indeks	Nazwa
PMFE32B	PLATINET PENDRIVE USB 2.0 X-DEPO 32GB BLACK [40621]
PMFE64B	PLATINET PENDRIVE USB 2.0 X-DEPO 64GB BLACK [42117]
PMFE128	PLATINET PENDRIVE USB 2.0 X-DEPO 128GB [41590]
PMFU364	PLATINET PENDRIVE USB 3.2 X-DEPO 64GB [41589]
PMFU3128X	PLATINET PENDRIVE USB 3.2 X-DEPO 128GB [42287]
PMFU3256	PLATINET PENDRIVE USB 3.2 X-DEPO 256GB [42564]
PMFU3512	PLATINET PENDRIVE USB 3.2 X-DEPO 512GB [45021]

### Płyty CD-R 700MB 52x Verbatim

Verbatim

- typ nośnika: CD-R
- pojemność: 700 MB
- max. prędkość zapisu: 52x



Indeks	Nazwa
VPR50	CD-R 700MB 52X AZO PRINTABLE CAKE*50 43438
V10	CD-R 700MB 52X EXTRA PROTECTION CAKE*10 43437
V100	CD-R 700MB 52X EXTRA PROTECTION CAKE*100 43411
V25	CD-R 700MB 52X EXTRA PROTECTION CAKE*25 43432
V50	CD-R 700MB 52X EXTRA PROTECTION CAKE*50 43351
VS1	CD-R 700MB 52X EXTRA PROTECTION SLIM CASE*1 43347
V10SP	CD-R 700MB 52X EXTRA PROTECTION SP*10 43725
V50S	CD-R 700MB 52X EXTRA PROTECTION SP*50 43787

### Płyty DVD-R/DVD+R 4,7GB 16x

Verbatim

- typ nośnika: DVD-R, DVD+R
- pojemność: 4,7GB
- max prędkość zapisu: 16x



Indeks	Nazwa
VD1610+	DVD+R 4,7GB 16X CAKE*10 43498
VD16+	DVD+R 4,7GB 16X CAKE*100 43551
VD1625+	DVD+R 4,7GB 16X CAKE*25 43500
VD1650+	DVD+R 4,7GB 16X CAKE*50 43550
VD1610-	DVD-R 4,7GB 16X CAKE*10 43523
VD16-	DVD-R 4,7GB 16X CAKE*100 43549
VD1625-	DVD-R 4,7GB 16X CAKE*25 43522
VD1650-	DVD-R 4,7GB 16X CAKE*50 43548

### Podkładki pod mysz i nadgarstek żelowe CRYSTAL

Fellowes

- wykonane z przezroczystego materiału
- łatwe do czyszczenia, miła w dotyku powierzchnia
- podkładki żelowe pod mysz i nadgarstek Crystal pomagają utrzymać nadgarstek w prawidłowej pozycji w trakcie pracy przy komputerze
- antypoślizgowa podstawa zapobiega przesuwaniu się podkładki po powierzchni biurka
- materiał wypełnienia - żel
- dostępne w 3 kolorach: niebieskim, fioletowym i czarnym

NOWOŚĆ

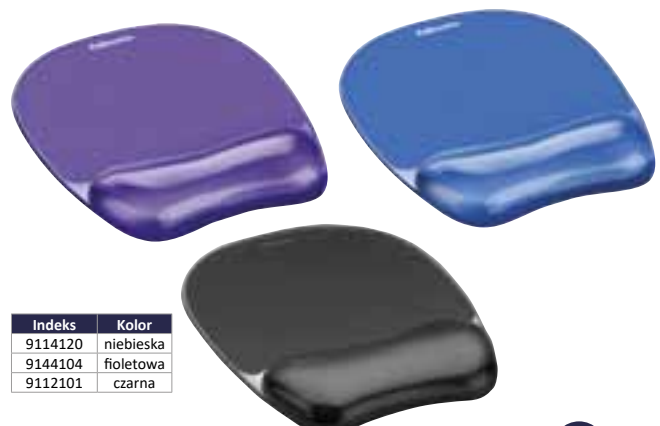

Indeks	Kolor
9114120	niebieska
9144104	fioletowa
9112101	czarna

### Podkładka pod mysz Q-CONNECT

- wyściełana podkładka pod mysz
- materiał: pianka EVA oraz poszycie z gładkiej tkaniny
- antypoślizgowa podstawa zapobiega ślizganiu się podkładki
- grubość podkładki: 5mm
- rozmiar: 260x220mm



Indeks	Kolor
KF04517	czarny
KF04516	niebieski



### Podkładka pod mysz żelowa Q-CONNECT

- żelowa podkładka pod nadgarstek pod mysz
- podkładka pod mysz posiada antypoślizgową podstawę
- wsparcie podczas pisania
- wymiary podkładki pod mysz: 23x20x2cm



Indeks	Kolor
KF10377	czarny
KF10378	niebieski



### Podkładki piankowe przed klawiaturę i pod mysz Memory Foam

**Fellowes**

- kształt podkładek pod mysz uzależniony jest od siły nacisku ręki zapewniając pełny komfort pracy
- podkładka pod mysz zapewnia doskonałą jakość odwzorowania ruchu myszki optycznej
- antypoślizgowa podstawa zapobiega przesuwaniu się podkładki po powierzchni biurka



Indeks	Podkładka	Kolor
9172801	pod mysz i nadgarstek	granatowa
9176501	pod mysz i nadgarstek	czarna
9175801	przed klawiaturę	plasma
9178201	przed klawiaturę	czarna

### Podkładki przed klawiaturę i pod mysz Plush Touch™

**Fellowes**

- pokryte wytrzymałym i przewiewnym materiałem
- wypełnienie podpórki dostosowuje się do kształtu dłoni zapewniając miękkie i delikatne wsparcie
- antypoślizgowa powierzchnia zapobiega przesuwaniu się podkładki po powierzchni biurka
- dedykowane do myszy laserowych i optycznych



Indeks	Podkładka	Kolor
9287302	pod mysz i nadgarstek	niebieska
9252003	pod mysz i nadgarstek	czarna
9287402	przed klawiaturę	niebieska
9252103	przed klawiaturę	czarna

### Podkładka pod nadgarstek żelowa Q-CONNECT

- żelowa podkładka pod nadgarstek Q-Connect
- wymiary podpórki pod nadgarstek: 525x58x17mm



Indeks	Kolor
KF10379	czarny
KF10380	niebieski



### Podkładka pod nadgarstek żelowa ergonomiczna Q-CONNECT

- żelowa podkładka pod nadgarstek Q-Connect
- wykonana z miękkiego żelu
- pokryte lycrą zapewniającą maksymalny komfort i wsparcie podczas pisania
- antypoślizgowa podstawa zapewnia, że podpórka pod nadgarstek pozostaje na swoim miejscu
- kolor - czarny



Indeks: KF04520



### Pianka do LCD 400ml PLATINET FS5144



Antystatyczna, bakteriobójcza pianka do czyszczenia ekranów LCD/TFI.

- doskonale usuwa tłuste plamy i zabrudzenia
- czyści powierzchnie z kurzu, nikotyny, tłuszczów i innych typowych zabrudzeń
- nie pozostawia smug



Indeks: PF55144

### Sprężone powietrze 400ml PLATINET PFS5130



Wydmuchiwa kurz i inne zanieczyszczenia z trudno dostępnych miejsc.

Zalecane do czyszczenia:

- kas fiskalnych
- komputerów (czyszczenie klawiatury, wnętrza obudowy komputerowej)
- sprzętu biurowego
- kserokopiarek
- drukarek
- sprzętu fotograficznego
- urządzeń mechaniki precyzyjnej
- urządzeń telekomunikacyjnych



Indeks: PFS5130

### Artykuły czyszczące Yellow One

- 90% materiałów, z których produkowane są artykuły czyszczące Yellow One, pochodzi z Europy
- produkty spełniają wszystkie regulacje prawne obowiązujące w Unii Europejskiej
- wysokiej jakości opakowania i materiały gwarantują pełną efektywność w całym okresie przydatności



Indeks	Nazwa
125-1034	Chusteczki czyszczące do ekranów 100 szt. Yellow One
125-1033	Płyn czyszczący do ekranów 250 ml + mikrofibra 40X40 Yellow One
125-1032	Spray czyszczący, produkt typu sprężone powietrze 400 ml
125-1035	Żel czyszczący do ekranów 200 ml + mikrofibra 20X20 Yellow One
125-1037	Płyn do usuwania etykiet Yellow One



### Sprężone powietrze bez HFC



- czyści z kurzu i zanieczyszczeń trudno dostępne miejsca w klawiaturach, drukarkach lub innych sprzętach elektronicznych
- wolne od gazów HFC i przyjazne dla ozonu
- odwracalne, może być używane w każdej pozycji
- pojemność 200 ml



Indeks	Rodzaj	Pojemność
9977804	bez HFC	400 ml
9974804	odwracalne bez HFC	200 ml
9974905	nieodwracalne bez HFC	350 ml

### Baterie Verbatim



**Baterie alkaliczne:**

są rekomendowane do użytku w takich urządzeniach jak odtwarzacze MP3, aparaty fotograficzne i zabawki, które wymagają stałego zasilania wysoką mocą przez długi okres czasu.

**Baterie litowe:**

3-woltowe baterie „monetowe” oferują zasilanie do szeregu małych przenośnych urządzeń elektronicznych, w tym okularów 3D, pilotów i sprzętu fotograficznego.



Indeks	Nazwa
VBR9	Bateria alkaliczna 9V BLISTER*1SZT 49924
VBLR03	Baterie alkaliczne LR03 AAA BLISTER*4SZT 49920
VBLR03S4	Baterie alkaliczne LR03 AAA SHRINK*4 49500
VBLR06	Baterie alkaliczne LR06 AA BLISTER*4SZT 49921
VBLR06S4	Baterie alkaliczne LR06 AA SHRINK*4 49501
VBR14	Baterie alkaliczne LR14/C 1,5V BLISTER*2SZT 49922
VBLR20	Baterie alkaliczne LR20/D 1,5V BLISTER*2SZT 49923
VBCR2032	Baterie lithium CR2032 BLISTER*4 49533







PAPIER  
I GALANTERIA  
PAPIERNICZA

**PAPIER I GALANTERIA PAPIERNICZA**

Druki Michalczyk	Michalczyk	17	Kolekcja Touch Pastel	Oxford	41
Druki akcydensowe STOLGRAF	Stolgraf	18	Kolekcja Oxford Campus Pastel	Oxford	41
Notesy magnetyczne	Stolgraf	18	Zeszyty, bruliony, kołozeszyty, teczki Academy	Interdruk	41
Papiery biurowe POL	MM Kwidzyn	19	Zeszyty A5	Interdruk	42
Papier ksero MAESTRO® color	Igepa	20	Zeszyty Oxford Flowers	Oxford	42
Papier Color Copy	Igepa	20	Zeszyty 3w1 Oxford easyBook	Oxford	42
Papier ksero NAVIGATOR®	Igepa	20	Zeszyty, bruliony, kołozeszyty, teczki Academy Pastel	Interdruk	42
Papier ksero Swift Everyday A4	MM Kwidzyn	21	Zeszyty A5 BB Kids i BB Kids Pastel	Interdruk	42
Papier fotograficzny Yellow One	Yellow One	21	Zeszyty 3w1 Oxford easyBook Pastel	Oxford	42
Koperty samoklejące SK/HK foliowane po 10 szt./ 25 szt./ 50 szt.	NC Koperty	21	Zeszyty Oxford Open Flex	Oxford	43
Papier photo i transferowy	Argo	21	Zeszyty do nauki pisania Oxford	Oxford	43
Koperty samoklejące białe/brązowe SK	NC Koperty	21	Zeszyty Oxford Teenager	Oxford	43
Koperty samoklejące białe/brązowe HK	NC Koperty	22	Zeszyty PP	Interdruk	43
Koperty RBD z rozszerzonymi bokami i dnem	NC Koperty	22	Zeszyty zapachowe	Interdruk	43
Koperty bąbelkowe Bantex	Bantex	22	Zeszyty i bruliony przedmiotowe Oxford	Oxford	44
Koperty Bantex	Bantex	22	Zeszyty A4	Interdruk	44
Koperty i opakowania z tektury	NC Koperty	22	Zeszyty do słówek	Interdruk	44
Koperty bąbelkowe AirPro®	Bong	23	Zeszyty do nut	Interdruk	44
Koperty kartonowe Brief Box	Bong	23	Notatniki Oxford Everyday	Oxford	44
Koperty bezpieczne SAFEBAG®	Bong	23	Bloki biurowe	Interdruk	45
Opakowania dla e-commerce e-Green	Bong	23	Bloki notatnikowe Top 2000 Colors	Toop 2000	45
Koperty bąbelkowe bez plastiku AirPro Green	Bong	23	Notatniki Oxford Signature	Oxford	45
Koperty rozszerzane Expander	Bong	23	Bloki notatnikowe Oxford Task Manager	Oxford	45
Koperty Well Pocket	Bong	23	Notatnik GRAND z gumką	Grand	45
Koperty do listów przewozowych	Bong	24	Albumy do zdobienia	Galeria Papieru	46
Koperty Buisness Mail	Bong	24	Torby papierowe EKO foliowane	NC Koperty	46
Torby H-Green FSC®	Bong	24	Ręczniki papierowe JUMBO	KartPapier	46
Koperty bąbelkowe AirPro Color	Bong	24	Tektury modelarskie, introligatorskie białe i szare (różne grubości i formaty)	ESCUELA	46
Składanka komputerowa Drescher	Drescher	25	Torebki prezentowe	Galeria Papieru	46
Rolki do kas Drescher	Drescher	25			
Etykiety samoprzylepne Drescher	Drescher	25			
Papier do ploterów	Drescher	25			
Ekologiczne etykiety samoprzylepne z technologią UltraGrip	Avery Zweckform	26			
Usuwalne etykiety uniwersalne Avery Zweckform	Avery Zweckform	26			
Etykiety znamionowe, srebrne	Avery Zweckform	27			
Etykiety Heavy Duty, białe, trwałe	Avery Zweckform	27			
Etykiety Heavy Duty, białe, usuwalne	Avery Zweckform	27			
Etykiety Heavy Duty Avery Zweckform (do użytku zewnętrznego)	Avery Zweckform	27			
Etykiety polietylenowe Ultra Resistant Avery Zweckform	Avery Zweckform	27			
Etykiety Heavy Duty, żółte	Avery Zweckform	27			
Kółka do oznaczania Avery Zweckform	Avery Zweckform	28			
Etykiety uniwersalne Europe 100	Avery Zweckform	28			
Etykiety samoprzylepne GRAND	Grand	29			
Kostka samoprzylepna 75mmx75mm 400 kartek	3 Tres	29			
Notesy samoprzylepne żółte	3 Tres	29			
Kostka samoprzylepna 75mmx75mm 450 kartek	3 Tres	29			
Bloczek samoprzylepny DONAU Eco	Donau	29			
Bloczek samoprzylepny DONAU	Donau	30			
Bloczek samoprzylepny OFFICE PRODUCTS	Office Products	30			
Karteczki przezroczyste samoprzylepne 76 x 76 mm, 50 szt.	Milan	30			
Bloczki samoprzylepne Bantex	Bantex	30			
Karteczki samoprzylepne neonowe 76 x 76 mm, 100 szt.	Milan	30			
Notesy samoprzylepne "kostki"	Stick'n	31			
Zakładki indeksujące Stick'n	Stick'n	31			
Kostki papierowe	Interdruk	31			
Zawieszki Avery Zweckform	Avery Zweckform	32			
Zakładki indeksujące UltraTabs Avery Zweckform	Avery Zweckform	32			
Karton wizytówkowy i ozdobny A4	Galeria Papieru	33			
Dyplomy	Galeria Papieru	33			
Teczka ozdobna na dyplom ze złotą ramką	Galeria Papieru	33			
Koperty ozdobne metalizowane	Galeria Papieru	33			
Kartony kolorowe Creatinio	Oxford	34			
Bloki do rysowania Oxford	Oxford	34			
Karton kolorowy Happy Color format A	Happy Color	34			
Karton kolorowy Happy Color format B	Happy Color	34			
Bloki do malowania Oxford	Oxford	34			
Blok rysunkowy biały i kolorowy Happy Color	Happy Color	35			
Bloki techniczne Oxford	Oxford	35			
Blok techniczny biały Happy Color	Happy Color	35			
Bloki rysunkowe	Interdruk	35			
Bloki techniczne	Interdruk	35			
Blok techniczny kolorowy Happy Color	Happy Color	36			
Bloki artystyczne Oxford	Oxford	36			
Bloki do flipcharta Top 2000 Colors	Toop 2000	36			
Szkicownik Oxford	Oxford	36			
Bloki do flipchartów	Interdruk	36			
Papier kancelaryjny	Interdruk	36			
Papier kancelaryjny Top 2000 Colors	Toop 2000	37			
Kołozeszyty spirala po krótkim boku	Interdruk	37			
Kołozeszyty A4/A5 lub B5 GRADIENT	Patio	37			
Kołozeszyty	Interdruk	37			
Kołozeszyty z registrami	Interdruk	37			
Kołozeszyty PP A4/A5 lub B5	Patio	37			
Kołozeszyty Top 2000 Colors	Toop 2000	38			
Kołozeszyty PP Oxford Lagoon	Oxford	38			
Kołozeszyty PP Oxford Student Activebook	Oxford	38			
Kołozeszyty PP Oxford My Colours	Oxford	38			
Kołozeszyty ekologiczne Oxford My Rec'Up	Oxford	38			
Kołozeszyty PP Oxford Student Nomadbook	Oxford	38			
Kolekcja Oxford Floral	Oxford	39			
Kołozeszyty PP Oxford International Organiserbook	Oxford	39			
Kołobruliony Oxford International Notebook	Oxford	39			
Kołozeszyty PP Oxford International Activebook	Oxford	39			
Kołobruliony	Interdruk	39			
Zeszyty i bruliony Oxford Touch	Oxford	40			
Zeszyty i bruliony Oxford Esse	Oxford	40			
Kolonotatnik korkowy KB050 / Kolonotatnik PP KB060	Tetis	40			
Bruliony	Interdruk	40			
Zeszyty i Bruliony Top 2000 Colors	Toop 2000	40			
Zeszyty i kołozeszyty Top 2000 StudentBook	Toop 2000	41			



Nazwa produktu	Indeks
<b>AKCESORIA PODATNIKA</b>	
PODATKOWA KSIĘGA PRZYCHODÓW I ROZCHODÓW, 48 STRON, A4, OFFSET	K1u
PODATKOWA KSIĘGA PRZYCHODÓW I ROZCHODÓW, 96 STRON, A4, OFFSET	K2u
PODATKOWA KSIĘGA PRZYCHODÓW I ROZCHODÓW, 32 STRONY, A5, OFFSET	K3u
EWIDENCJA SPRZEDAŻY, A5, OFFSET	K4
PODATKOWA KSIĘGA PRZYCHODÓW I ROZCHODÓW (DLA PROWADZĄCYCH KSIĘGĘ ZA POMOCĄ KOMPUTERA LUB POŚREDNICTWEM BIURA RACHUNKOWEGO), A4, OFFSET	K5u
EWIDENCJA WYPOSAŻENIA, A5, OFFSET	K7
EWIDENCJA ŚRODKÓW TRWAŁYCH, A5, OFFSET	K8
KARTY PRZYCHODÓW PRACOWNIKÓW, A5, OFFSET	K10h
DOWÓD WEWNĘTRZNY (DLA PODATNIKÓW PROWADZĄCYCH PODATKOWĄ KSIĘGĘ PRZYCHODÓW I ROZCHODÓW), A5, OFFSET	K12
DOWÓD WEWNĘTRZNY (DLA PODATNIKÓW PROWADZĄCYCH PODATKOWĄ KSIĘGĘ PRZYCHODÓW I ROZCHODÓW), A6, OFFSET	K13
DZIENNE ZESTAWIENIE SPRZEDAŻY NIUDOKUMENTOWANEJ (DLA PODATNIKÓW PROWADZĄCYCH PODATKOWĄ KSIĘGĘ PRZYCHODÓW I ROZCHODÓW), A6, OFFSET	K15
EWIDENCJA PRZEBIEGU POJAZDU, A5, OFFSET	K17
LISTA WYNAGRODZEŃ, 1/2 A3, OFFSET	P3m
INDYWIDUALNA LISTA PŁAC, 1/3 A3, OFFSET	P5m
KSIĄŻKA KONTROLI, A5, OFFSET	P10u
EWIDENCJA PRZYCHODÓW, A5, OFFSET	R1h
EWIDENCJA PRZYCHODÓW, A4, OFFSET	R2h
DZIENNE ZESTAWIENIE SPRZEDAŻY ZBIORCZE (DLA PODATNIKÓW ZRYCZAŁTOWANEGO PODATKU DOCHODOWEGO), 1/3 A4, OFFSET	R4h
DZIENNE ZESTAWIENIE SPRZEDAŻY NIUDOKUMENTOWANEJ (DLA PODATNIKÓW ZRYCZAŁTOWANEGO PODATKU DOCHODOWEGO), A6, OFFSET	R5h
EWIDENCJA UPROSZCZONA SPRZEDAŻY, A5, OFFSET	Vu-55
EWIDENCJA PRZEBIEGU POJAZDU DLA CELÓW PODATKU OD TOWARÓW I USŁUG, A5, OFFSET	V60
EWIDENCJA - ZWROTÓW TOWARÓW I UZNANYCH REKLAMACJI TOWARÓW I USŁUG DLA KAS FISKALNYCH, A4, OFFSET	Vu-72u
EWIDENCJA VAT OCZYWISTYCH POMYŁEK Z KASY REJESTRUJĄCEJ, A4, OFFSET	Vu-73u
<b>DRUKI AKCYDENSOWE</b>	
FAKTURA WZÓR PEŁNY DLA PROWADZĄCYCH SPRZEDAŻ W CENACH NETTO, A4, (O+1K)	101-1E
FAKTURA WZÓR PEŁNY DLA PROWADZĄCYCH SPRZEDAŻ W CENACH NETTO, 2/3 A4, (O+1K)	102-2E
FAKTURA WZÓR PEŁNY DLA PROWADZĄCYCH SPRZEDAŻ W CENACH NETTO, A5, WIELOKOPIA	100-3E
FAKTURA WZÓR PEŁNY DLA PROWADZĄCYCH SPRZEDAŻ W CENACH NETTO, A5, (O+1K)	103-3E
FAKTURA WZÓR PEŁNY DLA PROWADZĄCYCH SPRZEDAŻ W CENACH NETTO, A5, (O+2K)	103-XE
NK NOTA KORYGUJĄCA VAT, A5, (O+1K)	108-3E
FAKTURA WZÓR UPROSZCZONY DLA PROWADZĄCYCH SPRZEDAŻ W CENACH BRUTTO, A5, (O+1K)	123-3E
FAKTURA MECHANIZM PODZIELONEJ PŁATNOŚCI – WZÓR PEŁNY NETTO, 2/3 A4	127-2P
FAKTURA MECHANIZM PODZIELONEJ PŁATNOŚCI – WZÓR PEŁNY NETTO, A5	127-3P
FAKTURA MECHANIZM PODZIELONEJ PŁATNOŚCI – WZÓR PEŁNY BRUTTO, A5	128-3P
FAKTURA VAT RR DLA ROLNIKÓW, A5, (O+1K)	185-3N
FAKTURA PROCEDURA MARŻY - TOWARY UŻYWANE - DZIEŁA SZTUKI - PRZEDMIOTY KOLEKCYJNERSKIE I ANTYKI, A5, (O+1K)	195-3E
FAKTURA - CZYNNOŚCI ZWOLNIONE Z PODATKU NA PODSTAWIE ART. 43 UST. 1 PKT. 2-41 USTAWY Z 11.03.2004 R. O PODATKU OD TOWARÓW I USŁUG, A5, (O+1K)	198-3E
FAKTURA DLA PODATNIKÓW ZWOLNIONYCH PODMIOTOWO Z PODATKU OD TOWARÓW I USŁUG, A5, WIELOKOPIA	201-3E
FAKTURA DLA PODATNIKÓW ZWOLNIONYCH PODMIOTOWO Z PODATKU OD TOWARÓW I USŁUG, A5, (O+1K)	202-3E
FAKTURA DLA PODATNIKÓW ZWOLNIONYCH PODMIOTOWO Z PODATKU OD TOWARÓW I USŁUG, A5, (O+1K)	203-3E
FAKTURA DLA PODATNIKÓW ZWOLNIONYCH PODMIOTOWO Z PODATKU OD TOWARÓW I USŁUG, 2/3 A5, (O+1K)	204-4E
FAKTURA DLA PODATNIKÓW ZWOLNIONYCH PODMIOTOWO Z PODATKU OD TOWARÓW I USŁUG, A6, (O+1K)	205-5E
RACHUNEK DLA ZWOLNIONYCH PODMIOTOWO Z VAT, A5, WIELOKOPIA	223-3
RACHUNEK DLA ZWOLNIONYCH PODMIOTOWO Z VAT, 2/3 A5, (O+1K)	230-4
RACHUNEK DLA ZWOLNIONYCH PODMIOTOWO Z VAT, A5, (O+1K)	231-3
RACHUNEK DLA ZWOLNIONYCH PODMIOTOWO Z VAT, A6, (O+1K)	232-5
RACHUNEK DLA ZWOLNIONYCH PODMIOTOWO Z VAT, A5, (O+1K)	233-3
RACHUNEK DLA ZWOLNIONYCH PODMIOTOWO Z VAT, A6, (O+1K)	234-5
RACHUNEK DOWÓD PRZYJĘCIA POJAZDU NA PARKING STRZEŻONY, A7, WIELOKOPIA	242-9
DOWÓD SPRZEDAŻY (PARAGON), A7, WIELOKOPIA	260-9
RACHUNEK DLA KONSUMENTA, A6, WIELOKOPIA	262-5
RACHUNEK DLA KONSUMENTA, A6, OFFSET	263-5
RACHUNEK DLA KONSUMENTA, A7, WIELOKOPIA	264-9
ŚWIADECTWO JAKOŚCI PALIW STAŁYCH, OFFSET, A4	300-1
OŚWIADCZENIE FINALNEGO NABYWCY WYROBÓW WĘGLOWYCH, A5, WIELOKOPIA	306-3
DOWÓD DOSTAWY, A5, WIELOKOPIA	315-3
DOWÓD DOSTAWY, A6, WIELOKOPIA	315-5
ZAMÓWIENIE OGÓLNE, A5, (O+1K)	331-3
ARKUSZ SPISU Z NATURY (UNIERSALNY), A4, (O+1K)	341-1
KARTOTEKA MAGAZYNOWA, A5, KARTON OFFSETOWY	344-3
WZ WYDANIE MATERIAŁU NA ZEWNĄTRZ, 1/3 A4, WIELOKOPIA	351-8
PZ PRZYJĘCIE MATERIAŁU Z ZEWNĄTRZ, 1/3 A4, WIELOKOPIA	352-8
RW POBRANIE MATERIAŁU WEWNĘTRZNE, 1/3 A4, WIELOKOPIA	354-8
PRZESUNIĘCIE MATERIAŁÓW, 1/3 A4, WIELOKOPIA	355-8
WZ WYDANIE MATERIAŁU NA ZEWNĄTRZ, 1/3 A3, WIELOKOPIA	361-2
PZ PRZYJĘCIE MATERIAŁU Z ZEWNĄTRZ, 1/3 A3, WIELOKOPIA	362-2
MAGAZYN WYDA, A5, WIELOKOPIA	371-3
MAGAZYN PRZYJMIE, A5, WIELOKOPIA	372-3
RW POBRANIE MATERIAŁU, A5, WIELOKOPIA	373-3
KWITARIUSZ PRZYCHODOWY (NUMEROWANY), A4, (O+2K)	400-1
KWITARIUSZ PRZYCHODOWY (NUMEROWANY), A5, (O+2K)	400-3
KP DOWÓD WYPŁATY, A6, WIELOKOPIA	401-5
KW DOWÓD WYPŁATY, A6, WIELOKOPIA	402-5
WNIOSEK O ZALICZKĘ, A6, OFFSET	408-5
ROZLICZENIE ZALICZKI, A6, OFFSET	409-5
RK RAPORT KASOWY, A4, (O+1K)	410-1
RK RAPORT KASOWY, A5, (O+1K)	411-3
PK POLECENIE KSIĘGOWANIA, A5, (O+1K)	412-3
RAPORT OBRÓTU, A4, WIELOKOPIA	413-1
NOTA KSIĘGOWA, A5, (O+1K)	416-3
KARTA KONTOWA, A5, KARTON OFFSETOWY	437-3
POLECENIE KSIĘGOWANIA, A5, OFFSET	439-3
POLECENIE PRZELEWU WPLĄTA GOTÓWKOWA - 4 ODCINKOWE , A6, (O+3K)	445-5-M
POLECENIE PRZELEWU WPLĄTA GOTÓWKOWA - 2 ODCINKOWE , A6, (O+1K)	449-5-M
CŁO POLECENIE PRZELEWU WPLĄTA GOTÓWKOWA - 2 -ODCINKOWE, A6, (O+1K)	466-5



PODATKI.POLECENIE PRZELEWU - 2 ODCINKOWE, A6, (O+1K)	471-5
PODATKI.POLECENIE PRZELEWU - 4 ODCINKOWE, A6, (O+3K)	476-5M
UMOWA O PRACĘ, A4, (O+1K)	500-1K
ŚWIADECTWO PRACY, A4, (O+1K)	501-1K
ZAŚWIADCZENIE O ZATRUDNIENIU, A6, (O+1K)	502-5
KWESTIONARIUSZ OSOBOWY DLA OSOBY UBIEGAJĄCEJ SIĘ O ZATRUDNIENIE, A4, OFFSET	504-A1
KWESTIONARIUSZ OSOBOWY DLA PRACOWNIKA, A4, OFFSET	504-B1
REJESTR DELEGACJI, A4, OFFSET	505-1R
POLECENIE WYJAZDU SŁUŻBOWEGO ZA GRANICĘ, 2/3 A4, OFFSET	505-2Z
POLECENIE WYJAZDU SŁUŻBOWEGO, A5, OFFSET	505-3
LISTA OBECNOŚCI, A4, OFFSET	506-1
KARTA URLOPOWA, 2/3 A6, OFFSET	507-6
UMOWA O DZIEŁO, A4, (O+1K)	510-1H
UMOWA ZLECENIA, A4, (O+1K)	511-1U
EWIDENCJA CZASU WYKONANIA UMOWY ZLECENIA, A5 (OFFSET)	511-3E
RACHUNEK DO UMOWY ZLECENIA, A5, (O+1K)	511-3R
WNIOSEK O UDZIELENIE URLOPU, 2/3 A5, OFFSET	513-4
WNIOSEK O URLOP, A6, OFFSET	515-5
KSIĄŻCZKA ZDROWIA DLA CELÓW SANITARNO-EPIDEMIOLOGICZNYCH, A6, OFFSET	530-5
INDYWIDUALNA KARTA CZASU PRACY PRACOWNIKA, 1/2 A4, OFFSET	531-0
PRZEPUSTKA JEDNORAZOWA, A7, OFFSET	571-9
EWIDENCJA WYJŚĆ W GODZINACH SŁUŻBOWYCH, A4, (OFFSET)	574-1
ZGŁOSZENIE REKLAMACYJNE, A4, (O+2K)	601-1
ZGŁOSZENIE REKLAMACYJNE, A5, (O+2K)	601-3
DZIENNIK BUDOWY, A4, OFFSET	603-1
DZIENNIK BUDOWY, A4, WIELOKOPIA	603-51
KSIĄŻKA OBIEKTU BUDOWLANEGO, A4, OFFSET	604-1
UMOWA KUPNA-SPRZEDAŻY POJAZDU, A4, WIELOKOPIA	650-1
RAPORT DZIENNY PRACY SPRZĘTU, A5, OFFSET	790-3
CMR MIĘDZYNARODOWY LIST PRZEWOZOWY, A4, (O+3K)	800-1
CMR MIĘDZYNARODOWY LIST PRZEWOZOWY (NUMEROWANY), A4, (O+3K)	800-1-N
CMR MIĘDZYNARODOWY LIST PRZEWOZOWY, A4, (O+4K)	800-2
CMR MIĘDZYNARODOWY LIST PRZEWOZOWY (NUMEROWANY), A4, (O+4K)	800-2-N
CMR MIĘDZYNARODOWY LIST PRZEWOZOWY, A4, (O+5K)	800-3
CMR MIĘDZYNARODOWY LIST PRZEWOZOWY, A4, (O+5K)	800-3-N
KARTA DROGOWA - SAMOCHÓD CIĘŻAROWY, A4, OFFSET	801-1
KARTA DROGOWA - SAMOCHÓD OSOBOWY, A5, OFFSET	802-3
KARTA DROGOWA - SAMOCHÓD OSOBOWY, A5, OFFSET	802-3-N
KARTA KSIĄŻKI, 2/3 A6, OFFSET	981-E
FORMULARZ PRZYJĘCIA ODPADÓW METALI, A5, (O+1K)	E-03-3
2-ODCINKOWE POLECENIE PRZELEWU WPLĄTA GOTÓWKOWA.	F-110-2
FORMULARZ DO NADRUKU, A4, OFFSET	F-111-2
2-ODCINKOWE POLECENIE PRZELEWU WPLĄTA GOTÓWKOWA Z POTWIERDZENIEM, A4, OFFSET	F-112-2
4-ODCINKOWE POLECENIE PRZELEWU WPLĄTA GOTÓWKOWA.	F-130-2
FORMULARZ DO NADRUKU, A4, OFFSET	F-130-2
PODATKI 2 - ODCINKOWE POLECENIE PRZELEWU WPLĄTA GOTÓWKOWA.	F-130-2
FORMULARZ DO NADRUKU, A4, OFFSET	F-130-2
REJESTR MYCIA I DEZYNFEKCJI KOMORY ŁADUNKOWEJ ŚRODKA TRANSPORTU, A5, OFFSET	H-91-3
<b>NOTESY SAMOKOPIUJĄCE</b>	
NOTES SAMOKOPIUJĄCY, A5, KRATKA	N-103-3
NOTES SAMOKOPIUJĄCY, A6, KRATKA	N-105-5
NOTES SAMOKOPIUJĄCY, A6, GŁADKI	N-115-5



DRUKI NA PAPIERZE SAMOKOPIUJĄCYM	Symbol druku
<b>OBRÓT TOWAROWY</b>	
Faktura A5 uniwersalna	F2
Faktura 2/3 A4 uniwersalna	F3
Faktura A4 uniwersalna	F4
Faktura 2/3 A4 brutto uniwersalna	F13
Faktura 2/3 A4 1+1 uniwersalna	F19
Faktura korekta 2/3 A4 uniwersalna	F23
Faktura RR 2/3 A4	F30
Faktura A5 dla podatników zwoln. z pod.od towarów i usług (pozioma)	F40
Faktura A5 - czynności zwolnione z podatku na podst. art.43 ust.1 pkt2-41	F41
Rachunek zwykły A5	R9
CMR A4 składany 4 kolory / 1+3	R28
CMR A4 składany 4 kolory / 1+4	R29
Nota korygująca VAT A5	R30
<b>KADRY, PŁACE, KSIĘGOWOŚĆ</b>	
KP A6 Dowód wpłaty	K1
KW A6 Dowód wypłaty	K2
Raport kasowy A4	K7
Polecenie księgowania A5	K9
Umowa-Zlecenie A4	K23
Umowa o pracę A4	K24
Lista płac A3 uniwersalna	K27
Karta urlopową Os 330 A6	K49
Lista wynagrodzeń/płac 1/2 A3	K115
<b>GOSPODARKA MAT. - MAGAZYNOWA</b>	
WZ mały 1/3 A4	M3
PZ duży 1/3 A3	M4
Zamówienie 2/3 A4	M7
RW A5	M8
MP A5 Magazyn przyjęcie	M11
MW A5 Magazyn wyda	M12
MM A5 Przesunięcie magazynowe	M15
OT Przyjęcie środka trwałego A5	M16
Dowód dostawy A6	M18
Dowód dostawy 1/3 A4	M19
PZ A4	M37
Zwrot materiału A5	M40
Książeczka narzędziowa A6	M52
<b>DRUKI NA PAPIERZE ZWYKŁYM</b>	Symbol druku
<b>KADRY, PŁACE, KSIĘGOWOŚĆ</b>	
Lista obecności A4	K30
Delegacja A5	K31
Wniosek o zaliczkę A6	K32
Rozliczenie zaliczki A6	K33
Wniosek o urlop Os 230 A6	K50
Karta drogowa SM 101 A5	K59
Karta drogowa SM 102 A4	K60
Polecenie księgowania A5	K98
Karta drogowa A5 numerowana	K148
<b>KSIĄŻKI I REJESTRY</b>	
Podatkowa księga przychodów i rozchodów A4	P1
Ewidencja przychodów dla ryczałtowców A5	P2
Ewidencja zakupów VAT A4	P3
Ewidencja sprzedaży VAT A4	P4
Ewidencja przebiegu pojazdów A5 uniwersalna (książka)	P5
Ewidencja wyposażenia A5	P8
Dziennik budowy DB1 dla budynków mieszkalnych, jednorodzinnych i gospodarczych	P11
Dziennik budowy DB2 dla obiektów budowlanych	P12
Dziennik budowy DB2A (dodat.) dla obiektów budowlanych A4 /52k.	P13
Dziennik budowy DB3 (dodat.) dla bardzo małych obiek. bud. A4 /10k.	P14
Pracownicza książeczka zdrowia A6	P21
Książka obiektu budowlanego A4	P22
Książka druków ścisłego zarachowania A4	P23
Dziennik korespondencyjny (100 kartek) w twardej oprawie	P26
Księga inwentarzowa A4	P31
Księga główna handlowa A3	P32
Pocztowa książka nadawcza A5 (s)	P34
Ewidencja zakupów VAT A5	P35
Podatkowa księga przychodów i rozchodów A5 pozioma	P36
Ewidencja sprzedaży VAT A5 pozioma	P37
Książka kontroli przedsiębiorcy A4	P58
<b>POLECENIA PRZELEWU</b>	
Polecenie przelewu / wpłata gotówkowa A6 1+3 (s)	PP2
Polecenie przelewu / wpłata gotówkowa A6 1+1 (s)	PP3
Polecenie przelewu / wpłata gotówkowa A6 1+3 bez OCR (s)	PP4
Polecenie przelewu / wpłata gotówkowa A4, 4-odc. (o)	PP6
Polecenie przelewu / wpłata gotówkowa „PODATKI” A6 1+3 (s)	PP12
<b>DRUKI MEDYCZNE</b>	
Historia choroby poradni 1/2 A3 (o) MZ/OG-2	Z3
Skierowanie do szpitala A5 (s)	Z6
Zaświadczenie lekarskie A6 (o) MZ/L-1	Z11
Skier.do pracowni diagnostycznej A5 (s)	Z40
Wkładka do historii choroby poradni A5 (o) MZ/OG-2	Z45
Skier.do poradni specjalistycznej A5 (s)	Z54
Książka raportów pielęgniarskich A4 100k (o)	Z111
Karta stomatologiczna 1/2 A3 pozioma (o)	Z202
Wkładka do karty stomatologicznej 1/2 A3 (o)	Z203

NOTESY MAGNETYCZNE



# POL

OPAKOWANIE  
BEZ POLIETYLENU  
ZDATNE DO RECYKLINGU\*



**W TROSCE O ŚRODOWISKO WYBIERAJ PAPIERY POL...**

...pakowane w ekologiczne obwoluty nie zawierające polietylenu.

[polpapierybiurowe.pl](http://polpapierybiurowe.pl)

\*Potwierdzono przy użyciu testu laboratoryjnego CEPI na zdolność do recyklingu oraz zweryfikowane zgodnie z protokołem oceny zdolności do recyklingu 4ever green.



- wielofunkcyjny papier klasy Premium posiadający intensywną biel oraz idealną gładkość, zapewniający niezawodną jakość wydruków za każdym razem
- papier jest estetyczny, kreatywny oraz ekologiczny
- zapewnia zwiększoną wydajność wydruków bez zacięć papieru 99,99%

Indeks	Format	Gramatura	Ilość ark. w ryzie	
82427A90	Navigator Expression	A4	75 g/m <sup>2</sup>	500
82427B90	Navigator Expression	A4	80 g/m <sup>2</sup>	500
82437A10	Navigator Presentation	A3	80 g/m <sup>2</sup>	500
82437B10	Navigator Presentation	A4	90 g/m <sup>2</sup>	500
82457A12	Navigator Colour Documents	A3	100 g/m <sup>2</sup>	500
82457B12	Navigator Colour Documents	A4	100 g/m <sup>2</sup>	500
82467A75	Navigator Eco-Logical	A3	120 g/m <sup>2</sup>	500
8247A80	Navigator Universal	A4	120 g/m <sup>2</sup>	250
8247B80	Navigator Universal	A3	120 g/m <sup>2</sup>	500
824827A20	Navigator Bold Design	A4	160 g/m <sup>2</sup>	250
824837A25	Navigator Hard Cover	A3	160 g/m <sup>2</sup>	250
82487A16	Navigator Office Card	A4	200 g/m <sup>2</sup>	150
82487B16	Navigator Office Card	A4	250 g/m <sup>2</sup>	125

Papier ksero MAESTRO® color

- papier MAESTRO® Color - posiada 30 odcieni
- najwyższej jakości papier biurowy barwiony w masie celulozowej
- polecany do wydruków w drukarkach laserowych i atramentowych, a także w wysokonakładowych urządzeniach kopiujących
- zachowuje odporność barw na starzenie
- dostępny w formatach A4 w 80 g/m<sup>2</sup> i 160 g/m<sup>2</sup>, format A3 80 g/m<sup>2</sup>
- papier o gramaturach 80g/m2 pakowane są po 500arkuszy w ryzie a 160 g/m<sup>2</sup> pakowane są po 250 arkuszy w ryzie



Indeks koloru	A4 80g	A3 80g	A4 160g	Kolor
AB48	x	-	-	błękit tropikalny
AG10	x	x	-	złota patyna
B100	x	-	-	czarny
BE66	x	x	x	kość słoniowa
BL29	x	x	x	jasny niebieski
CO44	x	x	x	czerwień koralowa
CR20	x	x	x	chamois
CY39	x	x	x	kanarkowy
GN27	x	x	x	jasna zieleń
GO22	x	x	x	morelowy
GR21	x	x	x	szary
IG50	x	x	x	żółć siarkowa
LA12	x	x	-	ametystowy
LG46	x	x	x	jasna zieleń
MA42	x	x	x	ochra
MB30	x	x	x	niebieski
MG28	x	x	x	zielony
NEOGB30	x	x	-	żółty
NEOEN80	x	x	-	zielony
NEOOR45	x	x	-	pomarańczowy
NEOPI50	x	-	-	różowy
OBL70	x	x	x	błękit arktyczny
OPI74	x	x	x	flamingo
OR43	x	x	x	intensywny pomarańcz
PI25	x	x	x	różowy
SA24	x	x	x	łososiowy
SY40	x	x	x	złotożółty
YE23	x	x	x	beż piaskowy
ZG34	x	x	x	cytrynowy
ZR09	x	x	-	czerwień ceglasta
DB49	x	-	-	głęboki niebieski
DG47	x	-	-	ciemno zielony



Papier Color Copy

- specjalistyczny papier satynowy do druku laserowego
- idealny do prezentacji, raportów sprzedaży oraz dokumentów biznesowych
- idealna biel i doskonała jakość struktury papieru zapewniają optymalne nanoszenie tonera, wspaniały kolor kopii
- oraz stałą wysoką jakość
- posiada ekologiczne, papierowe opakowanie
- dostępny w formatach: A4, A3, SRA3 i folio



Indeks A4	Gramatura	Indeks A3
8687A90	90 g/m <sup>2</sup>	8687B90
8687A10	100 g/m <sup>2</sup>	8687B10
8687A12	120 g/m <sup>2</sup>	8687B12
8687A16	160 g/m <sup>2</sup>	8687B16
8687A20	200 g/m <sup>2</sup>	8687B20
8687A22	220 g/m <sup>2</sup>	8687B22
8687A25	250 g/m <sup>2</sup>	8687B25
8687A28	280 g/m <sup>2</sup>	8687B28
8687A30	300 g/m <sup>2</sup>	8687B30
8687A35	350 g/m <sup>2</sup>	-

**Color Copy - 7 cech głównych**

- Wysoka jakość druku**
- Wysoka jakość kolorów**
- Wysoka jakość czerni**
- Wysoka jakość białego**
- Wysoka jakość czerni**
- Wysoka jakość kolorów**
- Wysoka jakość czerni**

- Wysoka jakość kolorów**
- Wysoka jakość czerni**
- Wysoka jakość białego**
- Wysoka jakość czerni**
- Wysoka jakość kolorów**
- Wysoka jakość czerni**
- Wysoka jakość kolorów**

## Papier ksero Swift Everyday A4

Doskonały papier biurowy produkowany przez MM Kwidzyn Sp. z o.o. do zastosowania w kserokopiarkach oraz w drukarkach laserowych i atramentowych.

MM swift



Parametr	Odniesienie	Jednostka	Wartość
Gramatura	EN ISO 536	g/m <sup>2</sup>	80 ± 3
Grubość	ISO 534	µm	104 ± 4
Wilgotność	EN ISO 287	%	3,5 - 5,0
Białość CIE średnia z obu stron	ISO 11475	CIE units	146 ± 3
Białość D65	ISO 2470-2	%	105 ± 2
Nieprzezroczystość	ISO 2471	%	93 +2/-1
Szorstkość metodą Bendtsena średnia z obu stron	ISO 8791-2	ml/min	220 ± 60

## Papier fotograficzny Yellow One



Szeroki wybór papierów fotograficznych, wysoka rozdzielczość: 5760 dpi. Certyfikat ISO 9001.



Indeks	Symbol	Format	Opakowanie	Gramatura	Cecha
150-1366	3PPG230	A3	20 ark.	230 g/m <sup>2</sup>	błysk
150-1177	4G130	A4	20 ark.	130 g/m <sup>2</sup>	błysk
150-1288	4PAG130	A4	20 ark.	130 g/m <sup>2</sup>	błysk
150-1178	4M140	A4	50 ark.	140 g/m <sup>2</sup>	mat
150-1373	4G180	A4	20 ark.	180 g/m <sup>2</sup>	błysk
150-1180	4M190	A4	50 ark.	190 g/m <sup>2</sup>	mat
150-1285	4PPG200	A4	20 ark.	200 g/m <sup>2</sup>	błysk
150-1181	4G230	A4	20 ark.	230 g/m <sup>2</sup>	błysk
150-1287	Satin 4PS260	A4	20 ark.	260 g/m <sup>2</sup>	błysk
150-1182	6G230	A6	20 ark.	230 g/m <sup>2</sup>	błysk

## Papier photo i transferowy



Papier photo to najwyższej jakości papier wodoodporny, szybko schnący papier do drukarek atramentowych, który gwarantuje żywe, nieblaknące kolory. Papiery transferowe do tkanin jasnych i ciemnych do drukarek atramentowych umożliwiają przeniesienie dowolnej grafiki i zdjęć za pomocą żelazka na tkaniny bawełniane.



Indeks	Nazwa produktu/gramatura	Opak.	Format
260325	Papier photo glossy 200 g/m <sup>2</sup> - dwustronny	25 ark.	A4
260820	Papier photo glossy 170 g/m <sup>2</sup>	20 ark.	A4
261425	Papier photo glossy PR 240 g/m <sup>2</sup>	25 ark.	A4
261250	Papier photo matt 120 g/m <sup>2</sup>	50 ark.	A4
260505	Papier transferowy do nadruku na jasnych tkaninach, Inkjet	5 ark.	A4
260605	Papier transferowy do nadruku na ciemnych tkaninach, Inkjet	5 ark.	A4

## Koperty samoklejące SK/HK followane po 10 szt./ 25 szt./ 50 szt.



Indeks	Rozmiar	Format/rodzaj	Ilość w kartonie
11021000/50	114 x 162 mm	C6 SK biała	1000 szt.
11021200/50		C6 SK biała z okienkiem	1000 szt.
11221000/50	110 x 220 mm	DL SK biała	1000 szt.
11221200/50		DL SK biała z okienkiem	1000 szt.
31421020/50	162 x 229 mm	C5 SK biała	500 szt.
31423020/50		C5 SK brązowa	500 szt.
31521020/50	176 x 250 mm	B5 SK biała	500 szt.
31523020/50		B5 SK brązowa	500 szt.
31621020/50	229 x 324 mm	C4 SK biała	250 szt.
31623020/50		C4 SK brązowa	250 szt.
31721030/50	250 x 353 mm	B4 SK biała	250 szt.
31723030/50		B4 SK brązowa	250 szt.

## Koperty samoklejące białe/brązowe SK



Indeks	Rodzaj koperty	Ilość w kartonie
11021000	C6 SK biała 75g	1.000
11021200	C6 SK biała 75g O. P. 45x90mm	1.000
11021300	C6 SK biała 75g O. L. 45x90mm	1.000
11021800	C6 SK biała 75g z nadrukiem adresowym	1.000
11021407	C6 SK biała z potwierdzeniem odbioru	800
11221000	DL SK biała 75g	1.000
11221200	DL SK biała 75g O. P. 45x90mm	1.000
11221300	DL SK biała 75g O. L. 45x90mm	1.000
11427099	C5 SK biała 80g, długi bok	500
11427199	C5 SK biała 80g dł. bok O. P. 45x90mm	500
31421020	C5 SK biała 90g	500
31421120	C5 SK biała 90g O. P./L. środek 45x90mm	500
31423020	C5 SK brązowa 90g	500
31521020	B5 SK biała 90g	500
31523020	B5 SK brązowa 90g	500
31621020	C4 SK biała 90g	250
31621220	C4 SK biała 90g O. P. góra 55x90mm	250
31621320	C4 SK biała 90g O. L. góra 55x90mm	250
31623020	C4 SK brązowa 90g	250
31721030	B4 SK biała 100g	250
31723030	B4 SK brązowa 100g	250
33020017	CD SK biała 80g,	1.000
33020117	CD SK biała 80g, okno okrągłe	1.000



## Koperty samoklejące białe/brązowe HK



Indeks	Rodzaj koperty	Ilość w kartonie
11032010	C6 HK biała 80g	1000
11232010	DL HK biała 80g	1000
11232210	DL HK biała 80g O. P. 45x90mm	1000
11232310	DL HK biała 80g O. L. 45x90mm	1000
11432020	C-5 HK biała 80g dł.bok	500
11432220	C-5 HK biała 80g dł.bok O. P. środek 45x90mm	500
31432020	C-5 HK biała 90g	500
31432120	C-5 HK biała 90g O. P./L. środek 45x90mm	500
31433020	C-5 HK brązowa 90g	500
31532020	B-5 HK biała 90g	500
31533020	B-5 HK brązowa 90g	500
11632037	C-4 HK biała 100g dł. bok	500
31632020	C-4 HK biała 90g	250
31632220	C-4 HK biała O. P. góra 55x90mm 90g	250
31632320	C-4 HK biała O. L. góra 55x90mm 90g	250
31637099	C-4 HK biała 120g	250
31633020	C-4 HK brązowa 90g	250
31732030	B-4 HK biała 100g	250
31737099	B-4 HK biała 120g	250
31733030	B-4 HK brązowa 100g	250
31830037	E-4 HK biała 100g	250
31833098	E-4 HK brązowa 100g	250
31930037	C-3 HK biała 100g	250
31933037	C-3 HK brązowa 100g	250



## Koperty Bantex



- wysoka jakość papieru
- kolor biały
- zamykane za pomocą dwóch samoklejących pasków - bez konieczności zwilżania kleju
- opakowanie 25 szt.



Indeks	Rodzaj
400085697	C6 /75 g/m <sup>2</sup>
400085698	DL/75 g/m <sup>2</sup>
400085699	C5/80 g/m <sup>2</sup>
400085700	B5/90 g/m <sup>2</sup>
400085701	C4/90 g/m <sup>2</sup>
400085702	B4/100 g/m <sup>2</sup>

## Koperty RBD z rozszerzonymi bokami i dnem



Koperty RBD z rozszerzonymi bokami i dnem, samoklejące z paskiem / foliowane po 25 szt.

Indeks	Rozmiar	Format Rodzaj	Ilość kopert w kartonie
41630077/25	229x324x38	C-4 HK biała RBD	250 szt.
41633067/25	229x324x38	C-4 HK brązowa RBD	250 szt.
41730077/25	250x353x38	B-4 HK biała RBD	250 szt.
41733067/25	250x353x38	B-4 HK brązowa RBD	250 szt.
41830077/25	280x400x40	E-4 HK biała RBD	250 szt.
41833077/25	280x400x40	E-4 HK brązowa RBD	250 szt.



## Koperty i opakowania z tektury



Koperty RBD z rozszerzonymi bokami i dnem, samoklejące z paskiem.

Indeks	Rozmiar	Format Rodzaj	Ilość w kartonie
41433057	162x229x32	C5 HK brązowa RBD	250 szt.
41530057	176x250x32	B5 HK biała RBD	250 szt.
41533057	176x250x32	B5 HK brązowa RBD	250 szt.
41630077	229x324x38	C4 HK biała RBD	250 szt.
41633067	229x324x38	C4 HK brązowa RBD	250 szt.
41730077	250x353x38	B4 HK biała RBD	250 szt.
41733067	250x353x38	B4 HK brązowa RBD	250 szt.
41830077	280x400x40	E4 HK biała RBD	250 szt.
41833077	280x400x40	E4 HK brązowa RBD	250 szt.
44030077	255x390x40	B4+ HK biała RBD	100 szt.
44130077	300x458x40	E4+ HK biała RBD	100 szt.
49930098	200x310x40	O-DS.-180 HK biała RBD	100 szt.
49830097	255x390x40	S-DS.-200 HK biała RBD	100 szt.
49930097	300x460x40	L-DS.-220 HK biała RBD	100 szt.



Indeks	Rozmiar	Format Rodzaj	Ilość w kartonie
90100437	235x340x -35/ 250x351	Koperta tekturowa brązowa HK, do przesyłania korespondencji A4 i C4	100 szt.
90100637	250x360x -50/ 262x375	Koperta tekturowa brązowa HK	100 szt.
90100737	290x400x -50/ 303x413	Koperta tekturowa brązowa HK, do przesyłania korespondencji B4	100 szt.
90100837	340x500x -50/ 353x518	Koperta tekturowa brązowa HK, do przesyłania korespondencji A3	100 szt.
90500137	320x290x35-80/ 365x300x -85	Uniwersalne opakowanie tekturowe, brązowe HK, do segregatorów 35-80mm	20 szt.

## Koperty bąbelkowe Bantex



- wysoka jakość papieru
- wyściełane folią bąbelkową - zabezpieczają zawartość przed zniszczeniem
- samo przylepny pasek do zamknięcia koperty
- opakowanie - 10 sztuk

Indeks	Format
400123100	11/A
400123102	12/B
400123103	13/C
400123104	14/D
400123105	15/E
400123106	16/F
400123107	17/G
400123108	18/H
400123109	19/I
400123120	20/K
400123121	CD



### Koperty kartonowe Brief Box

Koperta czy pudełko? Mocne opakowanie wysyłkowe Brief Box łączy w sobie cechy obu produktów! Linie zgięcia pozwalają na rozszerzenie umożliwiające zapakowanie nieporęcznych przedmiotów, a odrywany pasek do otwierania zapewnia szybkość i łatwość użytkowania.

Gramatura 450 g/m<sup>2</sup> (indeks 7008 gramatura 280 g/m<sup>2</sup>, klapka po długim boku)

Indeks	Format	Opakowanie
7001/Kurier 176x250	A5	100
7002/Kurier 215x270	B5	100
7003/Kurier 229x324	A4	100
7004/Kurier 250x353	B4	100
7005/Kurier 262x371	C4+	100
7006/Kurier 292x374	B4+	100
7007/Kurier 320x455	A3+	100
7008/Kurier 250x353	B4	100



### Koperty bąbelkowe AirPro®

Chcesz chronić przesyłkę przed uszkodzeniem? Koperty bąbelkowe AirPro® amortyzują przesyłkę przy uderzeniach i dają gwarancję bezpiecznego transportu. Teraz możesz spokojnie wysłać wszystko na drugi koniec świata z przekonaniem, że zawartość twojej przesyłki nie zmoknie i nie ulegnie zniszczeniu. Koperty AirPro® sprzedajemy również w pakietach po 10 sztuk.

Indeks	Wymiary [mm]	Format	Opakowanie
12209	120x175	A/11	200
12211	140x225	B/12	200
12213	170x225	C/13	100
12215	200x275	D/14	100
12217	240x275	E/15	100
12219	240x350	F/16	100
12221	250x350	G/17	100
12223	290x370	H/18	100
12225	320x455	I/19	50
12227	370x480	K/20	50
12207	200x175	CD/23	100



### SAFEBAG®

### Koperty bezpieczne SAFEBAG®

Chcesz wysłać coś, co stanowi dla Ciebie wysoką wartość? Obawiasz się, że ktoś zechce zajrzeć do przesyłki przed adresatem? Wybierz kopertę SafeBag®! To połączenie najwyższej jakości produktu, bezpieczeństwa, funkcjonalności i dbałości o estetykę.

Indeks	Wymiary [mm]	Format	Kolor	Opakowanie
Sb7610	160x245+35	K70	biały	100
Sb7601	200x260+35	B5	biały	100
Sb7602	275x375+35	B4	biały	100
Sb7603	335x475+35	C3	biały	100
Sb7610T	160x245+35	K70	transparentny	100
Sb7601T	200x260+35	B5	transparentny	100
Sb7602T	275x375+35	B4	transparentny	100
Sb7603T	335x475+35	C3	transparentny	100



### e-Green – opakowania dla e-commerce

e-Green to znakomite rozwiązanie dla towarów, które wymagają solidnego opakowania, takich jak odzież, obuwie, akcesoria, kosmetyki, elektronika użytkowa i towary paczkowane. Opakowanie e-Green wykonano w całości ze specjalnego papieru kraft, dzięki temu nadaje się ono do pełnego recyklingu. Posiada dwa paski samoprzylepne i pasek do odrywania, co ułatwia proces zamykania i otwierania, również w przypadku przesyłek zwrotnych. Jest to idealne rozwiązanie dla e-commerce.

Gramatura 110 g/m<sup>2</sup>

Indeks	Wymiary [mm]	Opakowanie
69112	162x229x40+86	250
69113	250x350x50+96	250
69114	350x450x120+100	200
69115	350x450x80+100	200
69116	400x500x100+100	100
69117	450x570x100+95	100



### AirPro Green®

### Koperty bąbelkowe bez plastiku AirPro Green

Trzywarstwowa ekologiczna alternatywa dla zwykłych kopert bąbelkowych. Tłoczony papier wewnątrz koperty tworzy mocną warstwę amortyzującą, która chroni zawartość przed uszkodzeniem. Koperta AirPro Green, która nie zawiera ani grama plastiku, wyróżnia się tym, że jest przyjazna dla środowiska, wytrzymała i lekka!

Indeks	Wymiary [mm]	Format	Opakowanie	Paleta
12281	170x215	C/13	100	3500
12283	200x265	D/14	100	2400
12289	250x340	G/17	100	1500
12291	290x360	H/18	100	1500
12295	370x470	K/20	100	600



### Koperty rozszerzane Expander

Masz wysokie wymagania i zapotrzebowanie na bezpieczne wysłanie niestandardowej przesyłki? To właśnie dla Ciebie stworzyliśmy koperty rozszerzane Expander. Obszerne, niezwykle pojemne koperty, pozwalające na przesyłanie dokumentów, katalogów, kalendarzy czy skoroszytów, z pewnością spełnią Twoje oczekiwania.

Indeks	Wymiary [mm]	Format	Opakowanie
8060	176x250x30	B5	250
8070	229x324x40	C4	250
8074	229x324x40	C4	250
8080	250x353x50	B4	250
8084	250x353x50	B4	250
8094	280x400x40	E4	250
8090	280x400x40	E4	250



### Koperty Well Pocket

Wyobraź sobie kopertę, która jest mocna jak pudełko kartonowe, ale to pudełko jest płaskie jak koperta! To solidne opakowanie wysyłkowe z teksturą falistej, otwierające się szeroko wzdłuż tworzących prostokąt linii zgięcia, może wytrzymać naprawdę mocne uderzenie. Delikatna zawartość jest bezpiecznie osłonięta wytrzymałym materiałem.

Indeks	Wymiary [mm]	Format	Opakowanie	Paleta
14136	190x272/200x280	A5+	100	2400
14127	235x337/250x353	B4	100	1600
14128	248x340/265x355	B4+	50	1400
12750	335x500/352x520	A3	50	800
14129	414x570/434x585	A2	50	500





## Koperty Business Mail

Popularna seria kopert standardowych, charakteryzująca się szarym poddrukiem, dobrą jakością i atrakcyjną ceną. Występują w wersji samoklejącej i z odrywającym paskiem. Koperty Business Mail są pakowane w standardowe opakowania lub dodatkowo foliowane w pakiety po 25 szt., 50 szt. albo według indywidualnego zamówienia.

Indeks	Wymiary [mm]	Format	Klejenie	Okno	Kolor	Opakowanie
2201	114×162	C6	SK		biały	1000
2200	125×176	B6	NK		biały	1000
2204	110×220	DL	SK		biały	1000
2254	110×220	DL	HK		biały	1000
2205	110×220	DL	SK	prawe 45×90	biały	1000
2206	110×220	DL	SK	lewe 45×90	biały	1000
2252	110×220	DL	HK	prawe 45×90	biały	1000
2207	162×229	C5	SK		biały	500
2257	162×229	C5	HK		biały	500
2237	162×229	C5	SK		brąz	500
2277	162×229	C5	HK		brąz	500
3220	162×229	C5	HK	dt. bok	biały	500
3860	162×229	C5	SK	dt. bok	biały	500
3870	162×229	C5	SK	dt. bok - pr. srod.	biały	500
2228	176×250	B5	SK		biały	500
2258	176×250	B5	HK		biały	500
2238	176×250	B5	SK		brąz	500
2278	176×250	B5	HK		brąz	500
2209	229×324	C4	SK		biały	250
2259	229×324	C4	HK		biały	250
2261	229×324	C4	HK	lewe 55×90	biały	250
2262	229×324	C4	HK	prawe 55×90	biały	250
2239	229×324	C4	SK		brąz	250
2279	229×324	C4	HK		brąz	250
2240	250×353	B4	SK		biały	250
2269	250×353	B4	HK		biały	250
2241	250×353	B4	SK		brąz	250
2280	250×353	B4	HK		brąz	250

HK - samoprzylepne z paskiem, SK - samoklejące

## Koperty bąbelkowe AirPro Color

Wysokiej jakości koperty bąbelkowe w różnych wersjach kolorystycznych. Dostępne kolory: czarny, żółty, niebieski, czerwony. Doskonale chronią zawartość przesyłki dzięki wewnętrznej, wodoodpornej folii bąbelkowej.

Indeks	Wymiary [mm]	Format	Klejenie	Gramatura [g/m <sup>2</sup> ]	Kolor	Opakowanie
12100	200×275	D/14	HK	80/55	czarny	100
12144	200×275	D/14	HK	80/55	czerwony	100
12149	200×275	D/14	HK	80/55	niebieski	100
12150	200×275	D/14	HK	80/55	żółty	100
12000	250×350	G/17	HK	80/55	czarny	100
12044	250×350	G/17	HK	80/55	czerwony	100
12049	250×350	G/17	HK	80/55	niebieski	100
12050	250×350	G/17	HK	80/55	żółty	100



## Koperty do listów przewozowych

Jeśli potrzebujesz mocnej i godnej zaufania koperty (przylgi), wybierz kopertę do listów przewozowych BONG. Są to koperty bardzo proste, a zarazem niezbędne. Dzięki zabezpieczeniu z mocnego kleju chronią dokumenty przed zagubieniem lub oderwaniem od przesyłki.

Indeks	Wymiary [mm]	Format	Klejenie	Opakowanie
7503	110×175	C6	HK	1000
7504	110×240	LD	HK	1000
7505	160×240	C5	HK	1000
7506	230×325	C4	HK	500



## Torby H-Green FSC®

Torby H-Green zostały zaprojektowane tak, aby ograniczyć szkodliwy wpływ na środowisko na każdym etapie cyklu życia produktu. Wykonano je z makulaturowego papieru kraft, posiadającego certyfikat FSC®, odpornego i w 100% nadającego się do recyklingu. Podczas produkcji użyto farb wodnych, zawierających naturalne pigmenty, bez olejów mineralnych. Kleje nie zawierają niebezpiecznych chemikaliów, aby ułatwić recykling. Torby z poręcznymi uchwytami zaprojektowano na potrzeby sprzedaży detalicznej. Są dostępne w trzech rozmiarach: S, M i L, oraz w czterech kolorach.

Indeks	Wymiary [mm]	Format	Gramatura [g/m <sup>2</sup> ]	Kolor	Opakowanie
12922	185×240×80	S	90	czerwony	250
12923	185×240×80	S	90	czarny	250
12924	185×240×80	S	90	biały	250
12925	185×240×80	S	90	brązowy	250
12926	220×330×100	M	90	czerwony	200
12927	220×330×100	M	90	czarny	200
12928	220×330×100	M	90	biały	200
12929	220×330×100	M	90	brązowy	200
12930	320×420×150	L	100	czerwony	200
12931	320×420×150	L	100	czarny	200
12932	320×420×150	L	100	biały	200
12933	320×420×150	L	100	brązowy	200

**NOWOŚĆ!**





# Drescher

**Polska Sp. z o.o.**



## Składanka komputerowa Drescher

- Składanka pojedyncza
  - produkowana z bezpyłowego i bezdrzewnego surowca wysokiej jakości
  - produkcja odbywa się na nowoczesnych wysokowydajnych maszynach rotacyjnych

- Składanka wielowarstwowa
  - produkowana z wysokiej jakości papieru samokopiującego posiadającego certyfikat ISO 9001
  - 5 lat gwarancji na zdolność kopiowania oraz 25 lat gwarancji na trwałość kopii

### PRODUKTY DRESCHER:

- SKŁADANKA STANDARDOWA
- FORMULARZE JEDNO I WIELOWARSTWOWE
- BEZPIECZNE KOPERTY PIN
- POTWIERDZENIA ODBIORU
- ROLKI TERMICZNE, FAKSOWE, OFFSETOWE I SAMOKOPIUJĄCE
- UNIWERSALNE ETYKIETY SAMOPRZYLEPNE
- PAPIER PREMIUM DO PLOTERA



Ekologiczne etykiety samoprzylepne z technologią UltraGrip

- białe etykiety z technologią UltraGrip : trójwymiarowa powierzchnia z tyłu arkusza gwarantuje równomierne pobieranie i prowadzenie arkusza w drukarce
- odpowiednie do wszystkich standardowych drukarek atramentowych, laserowych i kserokopiarek
- ostry obraz bez rozmazywania tuszu i tonera
- mocny klej, pewne przyleganie nawet do kartonu
- bezpieczeństwo zadruku dla drukarek laserowych przetestowane i zatwierdzone przez TÜV
- wybrane rozmiary posiadają unikalny system QuickPEEL™ ułatwiający odrywanie i szybsze przyklejanie etykiet
- ekologiczne etykiety z certyfikatem FSC podlegające pełnej utylizacji jako odpad papierowy



Symbol producenta	Rozmiar etykiety (mm)	Arkuszy / opakowanie	Etykiety / opakowanie	Etykiety / arkusz
Trwałe etykiety uniwersalne, białe				
3666	38 x 21,2	100	6500	65
3667	48,5 x 16,9	100	6400	64
3650	48 x 21	100	5200	52
3657	48,5 x 25,4	100	4000	40
3651	52,5 x 29,7	100	4000	40
3421	70 x 25,4	100	3300	33
3489	70 x 29,7	100	3000	30
3479	70 x 32	100	2700	27
3658	64,6 x 33,8	100	2400	24
3422	70 x 35	100	2400	24
3474	70 x 37	100	2400	24
3475	70 x 36	100	2400	24
3481	70 x 41	100	2100	21
3652	70 x 42,3	100	2100	21
3671	64 x 45	100	1800	18
3484	105 x 37	100	1600	16
3665	105 x 33,8	100	1600	16
3672	64 x 50	100	1500	15
3669	70 x 50,8	100	1500	15
3477	105 x 41	100	1400	14
3653	105 x 42,3	100	1400	14
3661	70 x 67,7	100	1200	12
3659	97 x 42,3	100	1200	12
3424	105 x 48	100	1200	12
3425	105 x 57	100	1000	10
3660	97 x 67,7	100	800	8
3427	105 x 74	100	800	8
3483	105 x 148	100	400	4
3655	210 x 148	100	200	2
3478	210 x 297	100	100	1

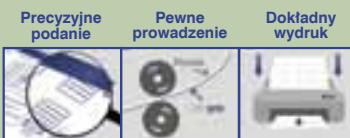

Kreator etykiet **gratis!**  
[www.avery-zweckform.pl/oprogramowanie](http://www.avery-zweckform.pl/oprogramowanie)

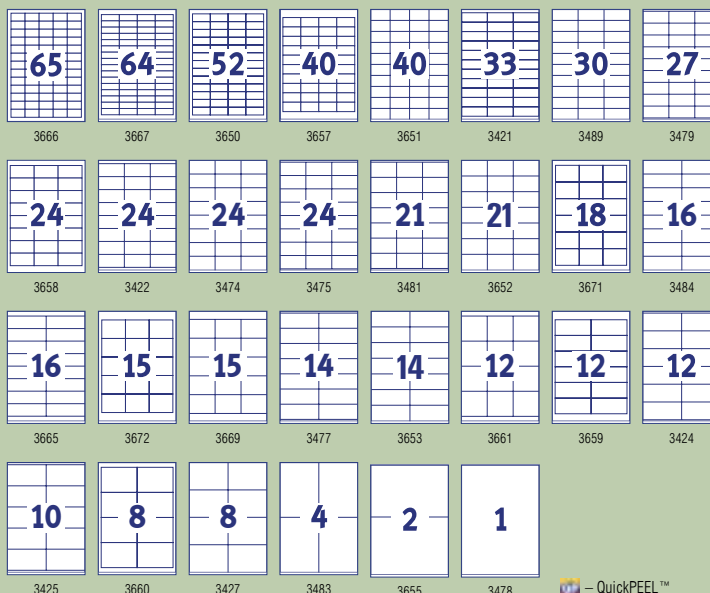

QuickPEEL™

## Usuwalne etykiety uniwersalne Avery Zweckform

- możliwość usunięcia lub zmiany pozycji etykiety bez pozostawienia śladu kleju
- idealne przy: zmianach treści dokumentów, segregatorów, pojemników oraz tworzeniu etykiet cenowych oraz kodów kreskowych
- dajemy Ci więcej! Aż 5 dodatkowych arkuszy za darmo w opakowaniach białych etykiet usuwalnych
- przeznaczone do wszystkich typów drukarek atramentowych, laserowych oraz kserokopiarek
- bezpieczeństwo zadruku dla drukarek laserowych przetestowane i zatwierdzone przez TÜV
- etykiety z certyfikatem FSC – wytworzone z papieru pochodzącego z ekologicznie zarządzanych obszarów leśnych
- darmowe i łatwe w użyciu szablony oraz oprogramowanie dostępne na stronie [www.avery-zweckform.pl](http://www.avery-zweckform.pl)



Symbol producenta	Rozmiar etykiety (mm)	Arkuszy / opakowanie	Etykiety / opakowanie	Etykiety / arkusz
Usuwalne etykiety uniwersalne, białe				
L4731REV-25	25,4 x 10	25 + 5 EXTRA	4725 + 945	189
L4732REV-25	35,6 x 16,9	25 + 5 EXTRA	2000 + 400	80
L4736REV-25	45,7 x 21,2	25 + 5 EXTRA	1200 + 240	48
L4745REV-25	96 x 63,5	25 + 5 EXTRA	200 + 40	8
L4735REV-25	210 x 297	25 + 5 EXTRA	25 + 5	1



Kreator etykiet **gratis!**  
[www.avery-zweckform.pl/oprogramowanie](http://www.avery-zweckform.pl/oprogramowanie)

# ETYKIETY DO OCHRONY I ZABEZPIECZANIA



Odporne na temperaturę, wodę, brud i smary. Pewnie przylegają nawet do najtrudniejszych powierzchni. Wytrzymałe na rozciąganie, ścieranie, wodę morską, mycie i szorowanie. Gotowe by sprostać każdemu wyzwaniu.

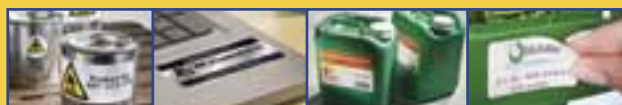

Heavy Duty – tworzenie znaków oraz inwentaryzacja

Znamionowe srebrne – oznaczanie sprzętów

Ultra Resistant – polietylen do najtrudniejszych zastosowań

Heavy duty – usuwalne

## Etykiety Heavy Duty Avery Zweckform (do użytku zewnętrznego)

- niezwykle wytrzymałe etykiety samoprzylepne wykonane z białego, srebrnego lub żółtego poliestru
- etykiety białe są dostępne w wersji trwałej i usuwalnej. Etykiety usuwalne można łatwo odkleić bez pozostawiania śladów
- wyjątkowo odporne na działanie niekorzystnych warunków otoczenia - idealne do użytku zewnętrznego
- doskonale do oznaczania produktów, inwentaryzacji środków trwałych oraz jako tabliczki znamionowe
- srebrne etykiety znamionowe idealne do eleganckiego i estetycznego oznaczania urządzeń elektronicznych, a także sprzętów i mebli biurowych
- etykiety usuwalne idealne do tymczasowego oznaczania np. promocji na produktach, a także przy tworzeniu tymczasowych oznaczeń w trudnych warunkach atmosferycznych
- wodoodporne, odporne na działanie smarów, brudu i temperaturę: białe i żółte od -20°C do +80°C, natomiast srebrne od -40°C do +150°C
- etykiety białe i żółte przeznaczone do wszystkich typów drukarek laserowych oraz kserokopiarek, także kolorowych, natomiast etykiety srebrne do czarno-białych drukarek laserowych



PRODUKT NEUTRALNY DLA KLIMATU



### Etykiety znamionowe, srebrne

Symbol producenta	Rozmiar etykiety (mm)	Arkuszy / opakowanie	Etykiety / arkusz	Etykiety / opakowanie
L6008-20	25,4 x 10	20	189	3780
L6009-20	45,7 x 21,2	20	48	960
L6129-20	∅ 30	20	48	960
L6011-20	63,5 x 29,6	20	27	540
L6012-20	96 x 50,8	20	10	200
L6013-20	210 x 297	20	1	20
L6009-100	45,7 x 21,2	100	48	4800
L6011-100	63,5 x 29,6	100	27	2700

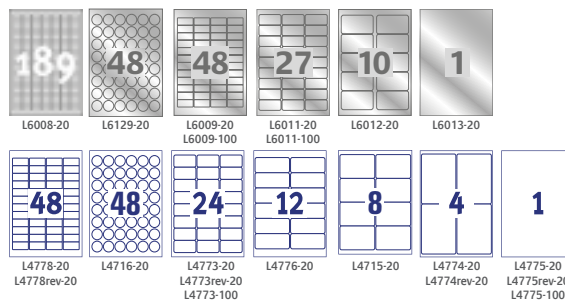

### Etykiety Heavy Duty, białe, trwałe

Symbol producenta	Rozmiar etykiety (mm)	Arkuszy / opakowanie	Etykiety / arkusz	Etykiety / opakowanie
L4778-20	45,7 x 21,2	20	48	960
L4716-20	∅ 30	20	48	960
L4773-20	63,5 x 33,9	20	24	480
L4776-20	99,1 x 42,3	20	12	240
L4715-20	99,1 x 67,7	20	8	160
L4774-20	99,1 x 139	20	4	80
L4775-20	210 x 297	20	1	20
L4773-100	63,5 x 33,9	100	24	2400
L4775-100	210 x 297	100	1	100

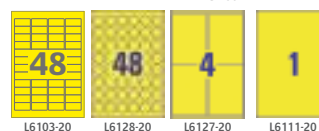

Kreator etykiet **gratis!**  
www.avery-zweckform.pl/oprogramowanie

### Etykiety Heavy Duty, białe, usuwalne

Symbol producenta	Rozmiar etykiety (mm)	Arkuszy / opakowanie	Etykiety / arkusz	Etykiety / opakowanie
L4778rev-20	45,7 x 21,2	20	48	960
L4773rev-20	63,5 x 33,9	20	24	480
L4774rev-20	99,1 x 139	20	4	80
L4775rev-20	210 x 297	20	1	20

### Etykiety Heavy Duty, żółte

Symbol producenta	Rozmiar etykiety (mm)	Arkuszy / opakowanie	Etykiety / arkusz	Etykiety / opakowanie
L6103-20	45,7 x 21,2	20	48	960
L6128-20	∅ 30	20	48	960
L6127-20	99,1 x 139mm	20	4	80
L6111-20	210 x 297	20	1	20

## Etykiety polietylenowe Ultra Resistant Avery Zweckform

- niezwykle wytrzymałe etykiety polietylenowe z bardzo mocnym klejem do najtrudniejszych zastosowań
- rozciągliwe, odporne na temperaturę (od -40°C do +150°C), działanie rozpuszczalników i środków czyszczących, zabrudzenia – zmywalne
- odporne na pogodę, promienie UV, wodę morską, niestarczające się
- idealne do użytku zewnętrznego; oznaczania na produkcjach, magazynach, także do etykietowania kontenerów
- doskonale przylegają do nietypowych, trudnych, zakrzywionych oraz zabrudzonych powierzchni
- darmowe i łatwe w użyciu szablony oraz oprogramowanie dostępne na stronie www.avery-zweckform.pl



Symbol producenta	Rozmiar etykiety (mm)	Arkuszy / opakowanie	Etykiety / arkusz	Etykiety / opakowanie
L7911-10	45,7 x 21,2	10	48	480
L7912-10	63,5 x 33,9	10	24	240
L7913-10	99,1 x 42,3	10	12	120
L7914-10	99,1 x 67,7	10	8	80
L7915-10	99,1 x 139	10	4	40
L7916-10	210 x 148	10	2	20
L7917-10	210 x 297	10	1	10



PRODUKT NEUTRALNY DLA KLIMATU



## Kółka do oznaczania Avery Zweckform

- szczególnie przydatne do oznaczania ważnych dokumentów i informacji np. przy określaniu terminów spotkań w harmonogramie, czy planowaniu urlopów
- kółka do zaznaczania występują w wersji z klejem trwałym i usuwalnym, w różnych kolorach i rozmiarach (Ø 8, 12 i 18 mm)

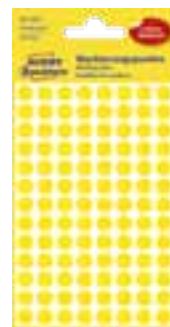
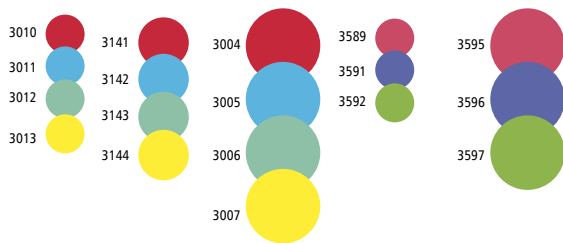

## trwałe

Symbol producenta	Rozmiar etykiety (mm)	Kolor	Arkuszy / opak.	Etykiety / opak.	Etykiety / arkusz
3010	Ø8	czerwony	4	416	104
3011	Ø8	niebieski	4	416	104
3012	Ø8	zielony	4	416	104
3013	Ø8	żółty	4	416	104
3004	Ø18	czerwony	4	96	24
3005	Ø18	niebieski	4	96	24
3006	Ø18	zielony	4	96	24
3007	Ø18	żółty	4	96	24
3141	Ø12	czerwony	5	270	54
3142	Ø12	niebieski	5	270	54
3143	Ø12	zielony	5	270	54
3144	Ø12	żółty	5	270	54

## usuwalne

Symbol producenta	Rozmiar etykiety (mm)	Kolor	Arkuszy / opak.	Etykiety / opak.	Etykiety / arkusz
3589	Ø8	czerwony	4	416	104
3591	Ø8	niebieski	4	416	104
3592	Ø8	zielony	4	416	104
3595	Ø18	czerwony	4	24	6
3596	Ø18	niebieski	4	24	6
3597	Ø18	zielony	4	24	6

## Etykiety uniwersalne Europe 100

- etykiety samoprzylepne do wszechstronnych zastosowań
- do wszystkich typów drukarek atramentowych, laserowych oraz kserokopiarek
- etykiety posiadają unikalną krawędź QCT zapobiegającą wydostawaniu się kleju podczas drukowania, co chroni delikatne elementy przed uszkodzeniem
- opakowania zawierają 100 arkuszy etykiet



Symbol producenta	Rozmiar etykiety (mm)	Arkuszy / opakowanie	Etykiety / opakowanie	Etykiety / arkusz
ELA001	38 x 21.2	100	6500	65
ELA050	48 x 16,9	100	6400	64
ELA002	48.5 x 25.4	100	4000	40
ELA049	52,5 x 29,7	100	4000	40
ELA040	63.5 x 38.1	100	2100	21
ELA008	64.6 x 33.8	100	2400	24
ELA009	70 x 25.4	100	3300	33
ELA047	70 x 29.7	100	3000	30
ELA010	70 x 36	100	2400	24
ELA011	70 x 37	100	2400	24
ELA045	70 x 41	100	2100	21
ELA013	70 x 42.3	100	2100	21
ELA044	70 x 50.8	100	1500	15
ELA039	97 x 42.3	100	1200	12
ELA043	99.1 x 67.7	100	800	8
ELA019	105 x 37	100	1600	16
ELA038	105 x 42.3	100	1400	14
ELA021	105 x 48	100	1200	12
ELA022	105 x 57	100	1000	10
ELA036	105 x 70	100	800	8
ELA023	105 x 74	100	800	8
ELA024	105 x 148	100	400	4
ELA026	210 x 148	100	200	2
ELA027	210 x 297	100	100	1

## Etykiety samoprzylepne GRAND



Uniwersalne etykiety samoprzylepne Grand w arkuszach formatu A4, do stosowania w drukarkach atramentowych, laserowych i kserokopiarkach.

Dostępne w 34 rozmiarach w kolorze białym. Szeroka gama rozmiarów umożliwia dopasowanie do potrzeb klienta. Opakowanie: 100 ark.



Indeks	Symbol	Format
150-1028	No. 001	38 x 21,2 mm
150-1029	No. 002	48,5 x 16,9 mm
150-1030	No. 003	48,5 x 25,4 mm
150-1031	No. 004	52,5 x 21,2 mm
150-1032	No. 005	52,5 x 29,7 mm
150-1033	No. 006	64,6 x 33,8 mm
150-1034	No. 007	70 x 16,9 mm
150-1039	No. 008	70 x 25,4 mm
150-1036	No. 009	70 x 29,7 mm
150-1037	No. 010	70 x 32 mm
150-1038	No. 011	70 x 33,8 mm
150-1039	No. 012	70 x 35 mm
150-1040	No. 013	70 x 36 mm
150-1041	No. 014	70 x 37 mm
150-1042	No. 015	70 x 41 mm
150-1043	No. 016	70 x 42,3 mm
150-1044	No. 017	70 x 50,8 mm
150-1045	No. 018	70 x 67,7 mm
150-1046	No. 019	97 x 42,3 mm
150-1310	No. 020	97 x 67,7 mm
150-1048	No. 021	105 x 33,8 mm
150-1049	No. 022	105 x 35 mm
150-1050	No. 023	105 x 37 mm
150-1051	No. 024	105 x 41 mm
150-1052	No. 025	105 x 42,3 mm
150-1053	No. 026	105 x 48 mm
150-1054	No. 027	105 x 57 mm
150-1311	No. 028	105 x 70 mm
150-1056	No. 029	105 x 74 mm
150-1057	No. 030	105 x 148 mm
150-1058	No. 031	210 x 148 mm
150-1059	No. 032	210 x 297 mm
150-1060	No. 033	∅ 117 mm
150-1061	No. 034	22x12 mm

## Kostka samoprzylepna 75mmx75mm 400 kartek



Kostki samoprzylepne wykonane z wysokiej jakości papieru z samoprzylepnym paskiem. Możliwość wielokrotnego przyklejania i odklejania pojedynczej karteczki. Kostki posiadają certyfikat FSC.

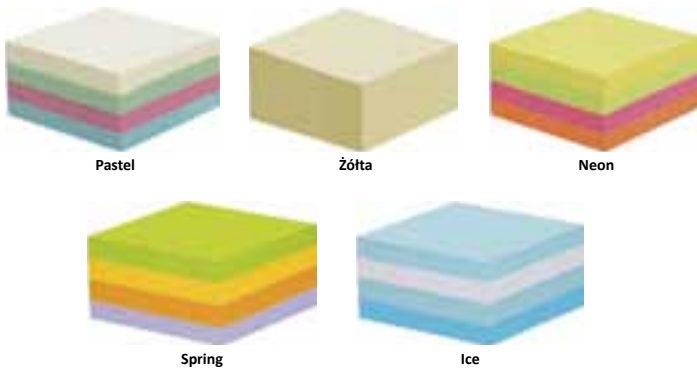

Indeks	Wymiar	Kolor
KOSZ7575	75mm x 75mm	pastel żółty
KOSP7575	75mm x 75mm	pastel kolor
KOSN7575	75mm x 75mm	neon
KOSSP75	75mm x 75mm	spring
KOSICE75	75mm x 75mm	ice



## Kostka samoprzylepna 75mmx75mm 450 kartek



Kostki samoprzylepne wykonane z wysokiej jakości papieru z samoprzylepnym paskiem. Możliwość wielokrotnego przyklejania i odklejania pojedynczej karteczki. Kostki posiadają certyfikat FSC.

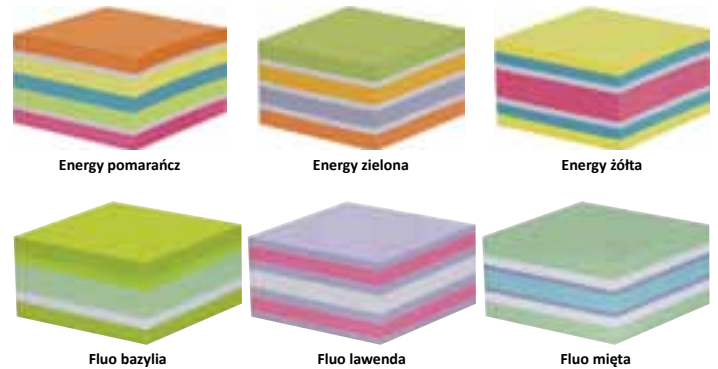

Indeks	Wymiar	Kolor
KOSE75/ŻOŁ	75mm x 75mm	ENERGY żółta
KOSE75/POM	75mm x 75mm	ENERGY pomarańczowa
KOSE75/ZIEL	75mm x 75mm	ENERGY zielona
KOSF75/BAZ	75mm x 75mm	FLUO bazylia
KOSF75/LAW	75mm x 75mm	FLUO lawenda
KOSF75/MIE	75mm x 75mm	FLUO mięta



## Notesy samoprzylepne żółte



Notesy samoprzylepne wykonane z wysokiej jakości papieru z samoprzylepnym paskiem umieszczonym po dłuższym boku. Możliwość wielokrotnego przyklejania i odklejania pojedynczej karteczki. Notesy posiadają certyfikat FSC.

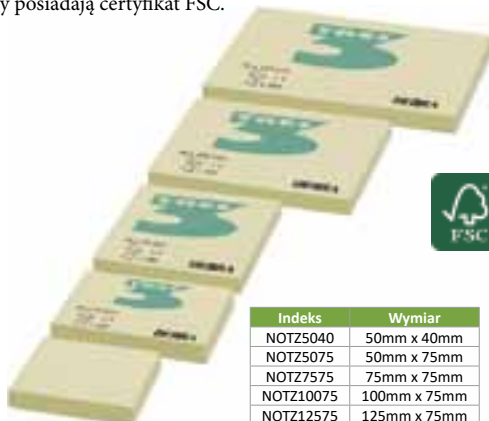

Indeks	Wymiar
NOTZ5040	50mm x 40mm
NOTZ5075	50mm x 75mm
NOTZ7575	75mm x 75mm
NOTZ10075	100mm x 75mm
NOTZ12575	125mm x 75mm



## Bloczek samoprzylepny DONAU Eco



- uniwersalne karteczki, w żółtym neutralnym kolorze, idealne do przekazywania wiadomości
- ilość karteczek: 100
- gramatura: 70gsm
- klej usuwalny za pomocą wody
- wykonane z papieru (100% pulpa drzewna)
- indywidualnie zabezpieczony folią z paskiem ułatwiającym otwieranie
- kolor jasnożółty



Indeks	Wymiar
7591001PL-11	38x51mm
7592001PL-11	51x76mm
7593001PL-11	76x76mm
7594001PL-11	101x76mm
7595001PL-11	127x76mm

### Bloczek samoprzylepny DONAU



- karteczki samoprzylepne w żywych kolorach, idealne do pozostawienia wiadomości zarówno w biurze jak i domu
- fluorescencyjne kolory nie pozwalają przeoczyć pozostawionej informacji
- ilość karteczek: 1 x 280 w rozmiarze 101x76mm
- gramatura: 75gsm
- specjalny otwór na długopis lub ołówek
- możliwość przeklejania karteczek
- klej usuwalny za pomocą wody
- kolor neonowy



Indeks	7581001PL-99
Wymiar	101x76mm

### Bloczki samoprzylepne Bantex



- praktyczne karteczki do codziennego użytku, do zapisywania notatek
- samoprzylepne
- wysokiej jakości papier
- dostępne w różnych formatach

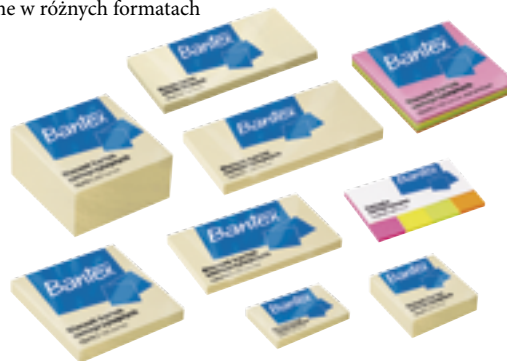

Indeks	Format	Kolor
400086384	75x75 mm	żółty
400086385	50x75 mm	żółty
400086386	50x40 mm	żółty
400086387	100x75 mm	żółty
400086388	125x75 mm	żółty
400086389	75x75 mm	mix
400086400	50x50 mm	żółty
400086401	75x75 mm	żółty
400086402	20x50 mm, indeksujące	mix

### Bloczek samoprzylepny OFFICE PRODUCTS



- uniwersalne karteczki, w żółtym neutralnym kolorze, idealne do przekazywania wiadomości
- ilość karteczek: 1x100
- gramatura: 70gsm
- klej usuwalny za pomocą wody
- bloczki można wielokrotnie przyklejać i odklejać
- wykonane z papieru (100% pulpa drzewna)
- posiada transparentny pasek odrywający
- kolor jasnożółty

- klej umieszczony wzdłuż dłuższego boku:
- 14047411-06 38x51mm
- 14047711-06 101x76 mm
- 14047811-06 127x76 mm
- klej umieszczony wzdłuż krótszego boku:
- 14047511-06 51x76 mm



Indeks	Wymiar
14047411-06	38x51 mm
14047511-06	51x76 mm
14047611-06	76x76 mm
14047711-06	101x76 mm
14047811-06	127x76 mm

### Karteczki przezroczyste samoprzylepne 76 x 76 mm, 50 szt.



Plastikowe, przezroczyste karteczki samoprzylepne do wielokrotnego przyklejania i odklejania. Widząc pod spodem tekst można zaznaczyć najważniejsze fragmenty na karteczce a nie np. w książce. Służą także do zapisywania najważniejszych notatek. Rozmiar: 76 x 76 mm, 50 kartek. Dostępne w 3 kolorach.



Indeks	Kolor
411260050	białe
411261050	żółte
411260850	różowe



### Karteczki samoprzylepne neonowe 76 x 76 mm, 100 szt.



Karteczki samoprzylepne w neonowych kolorach na bardzo mocnym kleju, dzięki czemu utrzymują się dłużej, nawet na szorstkich powierzchniach. Rozmiar: 76 x 76 mm, 100 kartek. Dostępne w 4 kolorach: cod. 85432 różowe, cod. 85433 zielone, cod. 85434 żółte, cod. 85435 pomarańczowe.



Indeks	Kolor
85432	różowe
85433	zielone
85434	żółte
85435	pomarańczowe



## Notesy samoprzylepne "kostki"

- klasyczne notesy samoprzylepne „kostka” w dwóch rozmiarach
- zawierają 250 lub 400 karteczek w różnych zestawach kolorystycznych
- bardzo przydatne na każdym biurku – do robienia krótkich notatek, zostawiania ważnych wiadomości

stick'n

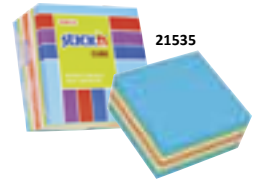

Indeks	Ilość kartek	Format	Kolory
21203	250	51x51 mm	mix 5 kolorów neonowych
21533	250	51x51 mm	różowy
21534	250	51x51 mm	zielony
21535	250	51x51 mm	niebieski
21012	400	76x76 mm	mix 5 kolorów neonowych
21072	400	76x76 mm	żółty pastel
21010	400	76x76 mm	żółty neonowy
21013	400	76x76 mm	mix 4 kolorów pastelowych
21536	400	76x76 mm	mix różowo-żółty
21537	400	76x76 mm	mix zielono-różowo-żółty
21538	400	76x76 mm	mix niebiesko-zielono-żółty
21539	400	76x76 mm	mix 6 kolorów neon + biały



## Zakładki indeksujące Stick'n

- klasyczne foliowe zakładki indeksujące
- dostępne w różnych wersjach kolorystycznych
- umożliwiają łatwe zaznaczanie i szybkie odnajdywanie ważnych informacji
- można je wielokrotnie odrywać i przyklejać w innych miejscach

stick'n



Indeks	Opis produktu
21050	mix 5 kolorów neonowych po 25 karteczek 45 x 12 mm
21401	mix 8 kolorów neonowych po 20 karteczek 45 x 8 mm
21464	strzałki, mix 5 kolorów neonowych po 20 karteczek 45 x 12 mm
21465	barwne końcówki, mix 5 kol. neon po 20 karteczek 45 x 12 mm
21345	mix 8 kol. neon po 25 karteczek 45 x 12 mm + linijka
21346	strzałki i paski, mix 8 kol. neon po 25 karteczek 45 x 12 mm + linijka
21466	strzałki, mix 8 kol. neon po 15 karteczek 45 x 12 mm + linijka
21467	barwne końcówki, mix 8 kol. neon po 15 kart. 45 x 12 mm + linijka
21475	mix 3 kol. neon po 25 karteczek 45x12 mm + notes jabłko 20 kart.
21476	mix 3 kol. neon po 25 karteczek 45x12 mm + notes listek 20 kart.
21477	mix 3 kol. neon po 25 karteczek 45x12 mm + notes serce 20 kart.



## Kostki papierowe

- w przezroczystym pojemniku lub w postaci samodzielnego wkładu, klejona lub nieklejona
- biała lub kolorowa
- idealne do sporządzania krótkich notatek

inter DRUK

Indeks	Rodzaj
5902277174437	biała 85x85x35 mm
5902277215451	biała 85x85x50 mm
5902277178077	biała 85x85x35 mm nieklejona
5902277215468	biała 85x85x50 mm nieklejona
5902277208996	biała 85x85x70 mm nieklejona
5902277178091	biała 85x85x35 mm w kubiku
5902277178411	biała 85x85x70 mm w kubiku
5902277170569	kolorowa 85x85x35 mm
5902277215475	kolorowa 85x85x50 mm
5902277178084	kolorowa 85x85x35 mm nieklejona
5902277215482	kolorowa 85x85x50 mm nieklejona



Indeks	Rodzaj
5902277209009	kolorowa 85x85x70 mm nieklejona
5902277178107	kolorowa 85x85x35 mm w kubiku
5902277178428	kolorowa 85x85x70 mm w kubiku
5902277227737	biała 90x90x90mm w kubiku kartonowym
5902277227751	kolory intensywne 90x90x90mm w kubiku kartonowym
5902277227744	kolory pastelowe 90x90x90mm w kubiku kartonowym
5902277240675	kolory fluo/biała 90x90x90mm w kubiku kartonowym

## Zawieszki Avery Zweckform

- dogodne formaty i odpowiednie materiały
- idealne do oznaczania produktów, tekstyliów oraz prezentów
- w zestawie sznurki do mocowania
- grupy docelowe: małe firmy, handel detaliczny, prywatni konsumenci oraz inni
- szeroki wybór darmowych szablonów w naszym bezpłatnym oprogramowaniu do szybkiego i łatwego projektowania
- w opakowaniu 10 arkuszy



PRODUKT NEUTRALNY DLA KLIMATU

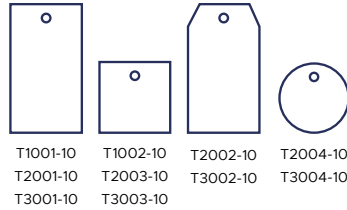

Symbol producenta	Rozmiar zawieszki (mm)	Opis	Zawieszek /opakowanie
T1001-10	90 x 50	karton 185g, z mikroperforacją	100
T1002-10	50 x 50	karton 185g, z mikroperforacją	150
T2001-10	90 x 50	karton 220g, gładkie krawędzie	100
T2002-10	90 x 50	karton 220g, gładkie krawędzie	100
T2003-10	50 x 50	karton 220g, gładkie krawędzie	100
T2004-10	∅ 60	karton 220g, gładkie krawędzie	100
T3001-10	90 x 50	folia 190g, bardzo wytrzymała	100
T3002-10	90 x 50	folia 190g, bardzo wytrzymała	100
T3003-10	50 x 50	folia 190g, bardzo wytrzymała	150
T3004-10	∅ 60	folia 190g, bardzo wytrzymała	120

Kreator etykiet gratis!  
www.avery-zweckform.pl/bprogramowanie

## Zakładki indeksujące UltraTabs Avery Zweckform

- pomocne jako samoprzylepne zakładki do księzek, planerów oraz do organizacji w domu i szkole
- odpowiednie dla uczniów, studentów i nauczycieli; prywatnych gospodarstw domowych (domowa organizacja), użytkowników biurowych oraz wielu innych
- wytrzymałe, dwustronne, usuwalne zakładki do opisu ręcznego
- nie rozmazują się po użyciu większości długopisów, ołówek i markerów
- pewnie przylegają, ale można je łatwo usunąć bez uszkodzania dokumentów



Symbol producenta	Rozmiar zawieszki (mm)	Kolor, opis	Zawieszek /opakowanie
74753	50,8 x 38,1	kolorowe, neonowe	24
74754	50,8 x 38,1	kolorowe, klasyczne	24
74787	50,8 x 38,1	białe	24
74759	25,4 x 38,1	kolorowe, neonowe	40
74760	25,4 x 38,1	kolorowe, klasyczne	40
74761	25,4 x 38,1	kolorowe, pastelowe	40
74788	25,4 x 38,1	białe	40
74767	63,5 x 25,4	kolorowe, neonowe	24
74768	63,5 x 25,4	kolorowe, klasyczne	24
74769	63,5 x 25,4	kolorowe, pastelowe	24
74789	63,5 x 25,4	białe	24
74773	50,8 x 38,1	kolorowe z wzorem	24
74774	50,8 x 38,1	kolorowe z wzorem	24
30123	63,5 x 25,4	kolorowe z wzorem	24
74897	63,5 x 25,4	kolorowe z wzorem	24
74785	25,4 x 38,1	metaliczne	40
74786	63,5 x 25,4	metaliczne	24
74178	25,4 x 38,1	trójwymiarowe	32
74179	63,5 x 25,4	trójwymiarowe	16



Łatwe do usunięcia



Dwustronny opis ręczny



Przezroczyste



Niezwykłe trwałe



74753 74754 74787 74759 74760 74761 74788 74767



74768 74769 74789 74773 74774 30123 74897 74785 74786 74178 74179



## Karton wizytówkowy i ozdobny A4

Efektowne tłoczone i metalizowane kartony do przygotowania zaproszeń, menu, wizytówek, dyplomów, kart okolicznościowych. Karton z wyraźnym tłoczeniem matowy, polecamy do drukarek atramentowych, karton metalizowany do drukarek laserowych. Kartony: Gładki, Marmur, Nature, Glamour przeznaczone są do drukarek laserowych i atramentowych.

Opakowanie 20 ark. A4.

### Papier ozdobny

Elegancki papier 100g/m<sup>2</sup> i 120g/m<sup>2</sup> do korespondencji firmowej, dyplomów i podziękowań, druku insertów do zaproszeń i kartek na drukarkach laserowych i atramentowych. Opakowanie 50 ark. A4.

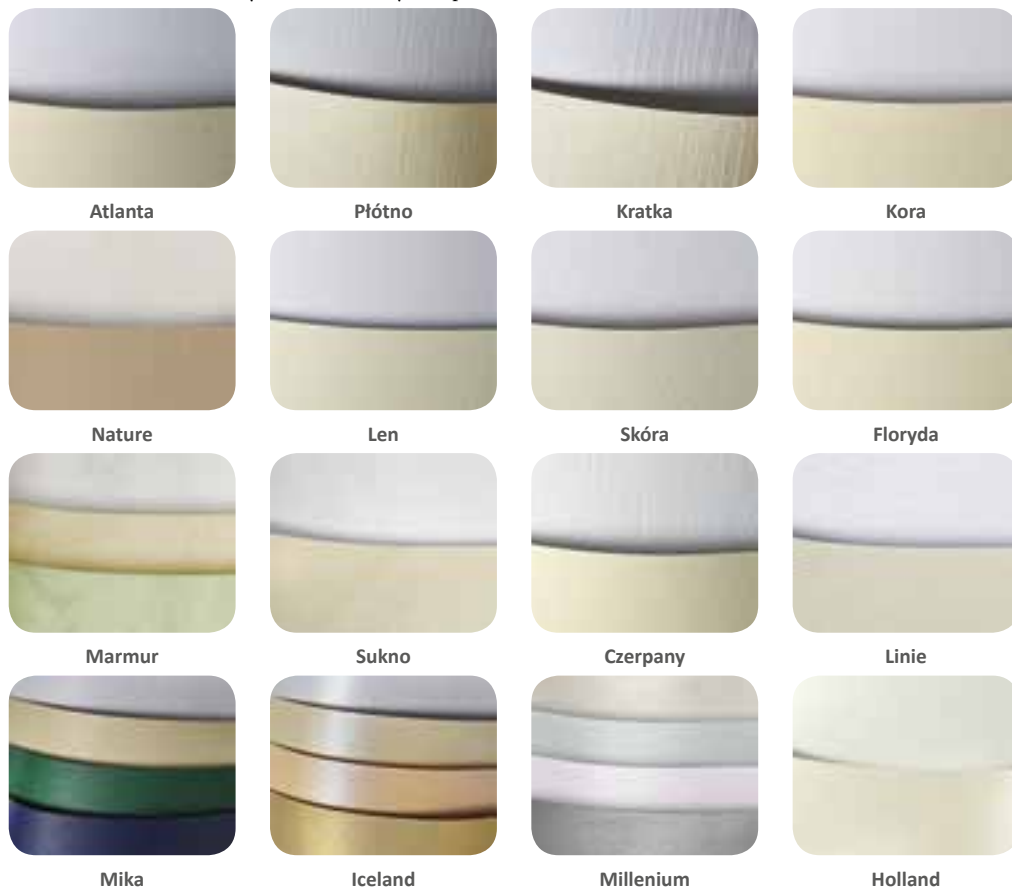

Karton	g/m <sup>2</sup>	
Sukno biały	180 g/m <sup>2</sup>	
Sukno kremowy		
Floryda biały	220 g/m <sup>2</sup>	
Floryda kremowy		
Iceland diamentowa biel		
Iceland kremowy		
Iceland złoty		
Marmur biały		
Marmur kremowy		
Marmur zielony		
Millenium biały		
Millenium błękitny		
Millenium kremowy		
Millenium liliowy		
Nature ciemnożełty		
Nature jasnożełty		
Atlanta biały		230 g/m <sup>2</sup>
Atlanta kremowy		
Czerpany biały		
Czerpany kremowy		
Holland diamentowa biel		
Holland kremowy		
Kora biały		
Kora kremowy		
Kratka biały		
Kratka kremowy		
Len biały		
Len kremowy		
Linie biały		
Linie kremowy		
Płótno biały		
Płótno kremowy		
Skóra biały	240 g/m <sup>2</sup>	
Skóra kremowy		
Mika biały		
Mika czerwonawy		
Mika granatowy	250 g/m <sup>2</sup>	
Mika kremowy		
Gładki biały	250 g/m <sup>2</sup>	
Gładki kremowy		
<b>Papier ozdobny</b>		
Płótno biały	120 g/m <sup>2</sup>	
Płótno kremowy	120 g/m <sup>2</sup>	
Millenium biały	100 g/m <sup>2</sup>	
Millenium kremowy		

## Dyplomy

Najwyższej jakości papier do wydruku certyfikatów, podziękowań, menu, zaproszeń.

- dyplomy 170 g/m<sup>2</sup> - opakowanie 25 arkuszy A4
- dyplomy 190 - 250 g/m<sup>2</sup> - opakowanie 20 arkuszy A4

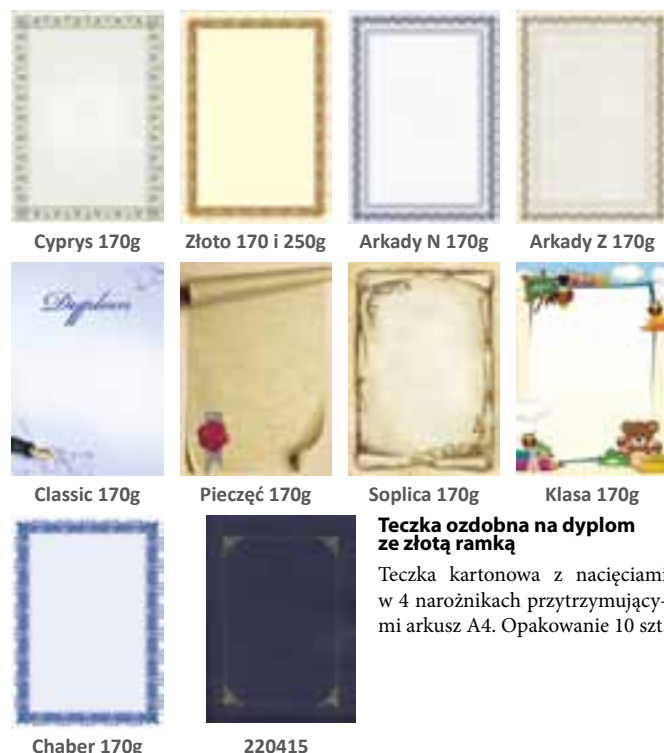

### Teczka ozdobna na dyplom ze złotą ramką

Teczka kartonowa z nacięciami w 4 narożnikach przytrzymującymi arkusz A4. Opakowanie 10 szt.

## Koperty ozdobne metalizowane

Koperty ozdobne metalizowane z paskiem samoprzylepnym lub klejone na mokro.



Indeks	Kolor	Opak.	Format
282101	Millenium biały P., 120g/m <sup>2</sup>	10 szt.	C6
280216	Millenium diamentowa biel P., 120g/m <sup>2</sup>	10 szt.	C6
282102	Millenium kremowy P., 120g/m <sup>2</sup>	10 szt.	C6
280217	Pearl czerwony P., 120g/m <sup>2</sup>	10 szt.	C6
280255	Pearl granatowy K., 150g/m <sup>2</sup>	10 szt.	C6
280215	Pearl złoty P., 120g/m <sup>2</sup>	10 szt.	C6
282201	Millenium biały P., 120g/m <sup>2</sup>	10 szt.	DL
280116	Millenium diamentowa biel P., 120g/m <sup>2</sup>	10 szt.	DL
282202	Millenium kremowy P., 120g/m <sup>2</sup>	10 szt.	DL
280117	Pearl czerwony P., 120g/m <sup>2</sup>	10 szt.	DL
280155	Pearl granatowy K., 150g/m <sup>2</sup>	10 szt.	DL
280115	Pearl złoty P., 120g/m <sup>2</sup>	10 szt.	DL

## Kartony kolorowe Creatinio



- kartony idealne do prac plastycznych
- w opakowaniu 25 arkuszy w jednym kolorze



Kolor	160 g/m <sup>2</sup>			225 g/m <sup>2</sup>	
	A1	A2	A3	B1	B2
biały	400149520	400149568	400150183	400150251	400150279
kremowy	400149521	400150157	400150184	400150252	400150321
jasnoszary	400149522	400150158	400150185	400150253	400150322
szary	400149523	400150159	400150186	400150254	400150323
ciemnoszary	400149524	400150170	400150187	400150255	400150324
czarny	400149525	400150171	400150188	400150256	400150325
żółty	400149553	400150179	400150237	400150264	400150334
ciemnożółty	400149526	400150172	400150189	400150257	400150326
jasnobrązowy	400149527	400150173	400150230	400150258	400150327
brązowy	400149528	400150174	400150231	400150259	400150328
różowy	400149529	400150175	400150232	400150260	400150329
pomarańczowy	400149550	400150176	400150234	400150261	400150330
czerwony	400149551	400150177	400150235	400150262	400150331
ciemnoczerwony	400149552	400150178	400150236	400150263	400150333
turkusowy	400149554	400150190	400150238	400150265	400150335
grooszowy	400149556	400150191	400150239	400150266	400150336
jasnozielony	400149557	400150192	400150240	400150267	400150337
zielony	400149559	400150193	400150241	400150268	400150338
ciemnozielony	400149561	400150195	400150243	400150269	400150339
liliowy	400149562	400150196	400150244	400150270	400150340
purpurowy	400149563	400150199	400150245	400150271	400150341
jasnoniebieski	400149564	400150200	400150247	400150272	400150342
niebieski	400149565	400150201	400150248	400150273	400150343
ciemnoniebieski	400149566	400150202	400150249	400150275	400150344
granatowy	400149567	400150203	400150250	400150277	400150346

## Bloki do rysowania Oxford



- blok idealny do rysunków i szkiców
- elegancka, wysokiej jakości okładka nawiązująca do rodzaju bloku
- wysokiej jakości papier odporny na wielokrotne ścieranie gumką



Indeks	Format	Ilość kart.
400093195	A4	20
400093197	A3	20



## Karton kolorowy Happy Color format A



Gładki kolorowy papier barwiony w masie. Do wykorzystania w szkole, w przedszkolu i biurze. Format A4 idealny do drukarek atramentowych i laserowych. 25 ark. w opak. Mięks kolorowy A1 zawiera 30 ark., 10 kol. po 3 ark. Mięks kolorów A4 zawiera 50 ark., 10 kol. po 5 ark.

0-biały	26-ciemnoczerwony	52-ciemnozielony
02-waniliowy	25-różowy	45-chamois
10-kanarkowy	62-lawendowy	7-brązowy
1-żółty	30-błękitny	75-czekoladowy
4-pomarańczowy	3-niebieski	80-szary
24-pomidorowy	34-granatowy	88-grafitowy
2-czerwony	50-jasnozielony	9-czarny
	5-zielony	MIX-mix kolorów



### Format A1 (61 x 84 cm)

Indeks	Kolor
HA 3517 6084-MIX	mix
HA 3517 6084-nr kol.	nr kol.

### Format A2 (42 x 60 cm)

Indeks	Kolor
HA 3517 4260-nr kol.	nr kol.

### Format A3 (30 x 42 cm)

Indeks	Kolor
HA 3517 3042-nr kol.	nr kol.

### Format A4 (21 x 30 cm)

Indeks	Kolor
HA 3517 2130-MIX	mix
HA 3517 2130-nr kol.	nr kol.

## Karton kolorowy Happy Color format B



Wysokiej jakości karton kolorowy barwiony w masie, o lekko gładzonej powierzchni. Gramatura 270g. Format B1 (70 x 100 cm), B2 (50 x 70 cm). Polecany do rysowania, wycinania, prac ręcznych. Papier bezkwasowy, bezdrzewny, posiada certyfikaty PEFC i FSC.

02-waniliowy	3-niebieski	45-chamois
1-żółty	30-błękitny	7-brązowy
26-ciemnoczerwony	34-granatowy	75-czekoladowy
4-pomarańczowy	55-zielony szmaragd	80-szary
2-czerwony	5-zielony	88-grafitowy
21-jasnoróżowy	50-jasnozielony	9-czarny
62-lawendowy	81-srebrny	11-żółty



### Format B1 (70 x 100 cm)

Indeks	Kolor
HA 3527 7010-nr kol.	nr kol.

### Format B2 (50 x 70 cm)

Indeks	Kolor
HA 3527 5070-nr kol.	nr kol.

## Bloki do malowania Oxford



- blok do malowania farbami akwarelowymi i plakatowym oraz rysowania pastelami lub węglem
- elegancka, wysokiej jakości okładka nawiązująca do rodzaju bloku
- specjalna struktura papieru sprawia, że blok idealnie nadaje się dla artystów
- kartonowa podkładka usztywniająca z tyłu bloku



Indeks	Format	Ilość kart.
400093194	A4	20
400093196	A3	20

## Blok rysunkowy biały i kolorowy Happy Color



**Blok biały** - idealnie biały papier odporny na wielokrotne wymazywanie i poprawki. Do rysowania kredkami, ołówkiem, pastelami oraz malowania farbami wodnymi. Blok zawiera 20 arkuszy o gramaturze 100g.

**Blok kolorowy** - wysokiej jakości papier barwiony w masie. Nie zmienia koloru podczas malowania i wymazywania. Daje kolorowe krawędzie przy wycinaniu i składaniu. Bezkwasowy, o gładzonej powierzchni. Blok zawiera 15 kolorowych arkuszy o gramaturze 80g. Dostępne formaty: A3 i A4.

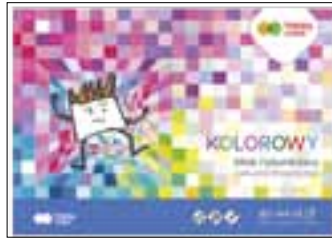

Indeks	Rodzaj	Cecha
HA 3708 2030-09	kolorowy	15 ark, 80g, A4
HA 3708 3040-09	kolorowy	15 ark, 80g, A3
HA 3710 2030-0	biały	20 ark, 100g, A4
HA 3710 3040-0	biały	20 ark, 100g, A3

## Bloki rysunkowe



- okładki przyciągające uwagę dzieci
- całość na podkładzie z tektury
- wysokiej jakości papier 80 g
- idealne do rysowania bądź szkicowania



Indeks	Rodzaj
5902277060006	A4 20
5902277060013	A3 20
5902277060020	kolorowy barwiony w masie A4 20
5902277060037	kolorowy barwiony w masie A3 20

## Bloki techniczne Oxford

- blok idealny do rysunków, szkiców i figur przestrzennych
- elegancka, wysokiej jakości okładka nawiązująca do rodzaju bloku
- wysokiej jakości papier odporny na wielokrotne ścieranie gumką
- w blokach kolorowych papier barwiony w masie, dzięki czemu wydzieranki mają kolorowe krawędzie



Indeks	Format	Ilość kartek	Kolor
400093199	A4	10	biały
400093232	A3	10	biały
400093230	A4	10	kolorowy
400093234	A3	10	kolorowy
400093231	A4	10	czarny
400093235	A3	10	czarny

## Blok techniczny biały Happy Color



Wysokiej jakości śnieżnobiały papier.

Dzięki gładzonej powierzchni idealny do precyzyjnego rysunku technicznego. Odporny na wielokrotne wymazywanie gumką. Doskonali do rysowania i malowania, ołówkiem, kredkami, pisakami. Blok zawiera 10 arkuszy o gramaturze 170g/m<sup>2</sup> lub 10 arkuszy o gramaturze 250 g/m<sup>2</sup> (blok Premium).

Dostępne formaty: A4 i A3.

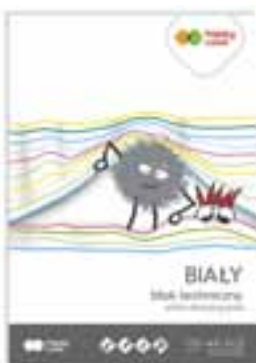

Indeks	Rodzaj/cecha
HA 3550 2030-0	10 ark, 170g, A4
HA 3550 3040-0	10 ark, 170g, A3
HA 3725 2030-0	10 ark, 250g, A4
HA 3725 3040-0	10 ark, 250g, A3

## Bloki techniczne



- kolorowe kredowe okładki
- kartki białe lub kolorowe
- całość usztywniona tekturowym podkładem
- idealne do wszelkich prac kreatywnych



Indeks	Rodzaj
5902277070005	A4 10
5902277070012	A3 10
5902277070029	kolorowy barwiony w masie A4 10
5902277170811	kolorowy barwiony w masie A3 10
5902277215932	kolorowy barwiony w masie A5 20
5902277215949	kolorowy barwiony w masie A4 20
5902277215956	kolorowy barwiony w masie A3 20
5902277173720	czarny A4 10
5902277222121	A4 10 Premium
5902277225153	A3 10 Premium

## Blok techniczny kolorowy Happy Color



Barwiony w masie papier 170g lub 220g w intensywnych kolorach o gładzonej powierzchni, nie zmienia koloru podczas wycierania, daje kolorowe krawędzie przy wycinaniu i składaniu. Doskonali do rysowania i malowania ołówkiem, kredkami, pisakami. Polecane do zajęć w szkole i przedszkolu. Format A4: 10 ark, 20 szt. w opak. Format A3: 10 ark, 10 szt. w opak.



Indeks	Rodzaj/cecha
HA 3550 2030-09	10 ark, 170g, A4
HA 3550 3040-09	10 ark, 170g, A3
HA 3717 2030-09	20 ark, 170g, A4
HA 3717 3040-09	20 ark, 170g, A3
HA 3722 2030-09	10 ark, 220g, A4
HA 3722 3040-09	10 ark, 220g, A3

## Bloki artystyczne Oxford



- strukturalny papier artystyczny o wysokiej gramaturze doskonale nada się do dedykowanej techniki artystycznej
- papier nie zawiera kwasów oraz wybielaczy optycznych, dzięki czemu nie żółknie, jest wytrzymały i odporny na ścieranie gumką dzięki wysokiej gramaturze
- kartonowa podkładka z tyłu bloku umożliwia wygodną pracę również na stojąco

NOWOŚĆ

Indeks	Rodzaj	Format	Ilość kart.	Oprawa
400183972	akwarela	A4	20	klejony
400183974	mixmedia	A5	50	klejony
400184068	akwarela	A5	20	na spirali
400166109	blok szkicowy	A4	50	klejony
400166120	blok szkicowy	A3	50	klejony
400166128	blok szkicowy	A4	50	na spirali
400166129	blok szkicowy	A3	50	na spirali
400166107	blok rysunkowy	A4	40	klejony
400166108	blok rysunkowy	A3	40	klejony
400166163	blok rysunkowy	A4	50	na spirali
400166173	blok rysunkowy	A3	30	na spirali
400166121	blok rysunkowy	A4	25	klejony
400166122	blok rysunkowy	A3	25	klejony
400166104	marker	A4	15	klejony
400166105	marker	A3	15	klejony
400166123	mixmedia	A4	25	klejony
400166124	mixmedia	A3	25	klejony
400167561	akwarela	A4	10	na spirali



## Bloki do flipcharta Top 2000 Colors



- funkcjonalny blok do flipcharta - niezbędny w biznesowych spotkaniach oraz konferencjach
- praktyczny format - 64x90 cm
- 20 lub 50 kartek gładkich lub w kratkę
- wysokiej jakości papier o gramaturze 70g/m<sup>2</sup>



Indeks	Format	Ilość kart.	Liniatura	Kolor
400169248	64x90 cm	20	gładki	czarny
400169249	64x90 cm	20	kratka	niebieski
400169250	64x90 cm	50	gładki	czarny
400169251	64x90 cm	50	kratka	niebieski

## Szyciownik Oxford



- szyciowniki Oxford sprawdzą się do rysunku ołówkiem, kredką, rysikiem, markerem, grafitem a nawet węglem
- bezkwasowy papier wyjątkowo odporny na ścieranie gumką
- twarda okładka
- nadaje się do recyklingu

NOWOŚĆ



Indeks	Rodzaj	Format	Ilość kart.	Kolor
400152621	szyty	A5	96t	mix
400152622	szyty	A5	96	czarny
400152623	szyty	A4	96	czarny
400152625	szyty	A6	96	mix
400152626	szyty	A6	96	czarny
400152644	podwójna spirala	A5	50	czarny
400152648	podwójna spirala	A4	50	czarny
400152649	podwójna spirala	A6	80	czarny
400152645	podwójna spirala	A5	40	czarny
400180721	szyty	A5	96	mix

## Bloki do flipchartów



- w kratkę lub gładki, 20 lub 50 kartek
- 5 otworów do zawieszania
- wymiar: 640x1000 mm
- wysokiej jakości papier 70 g
- produkt niezbędny w trakcie spotkań biznesowych

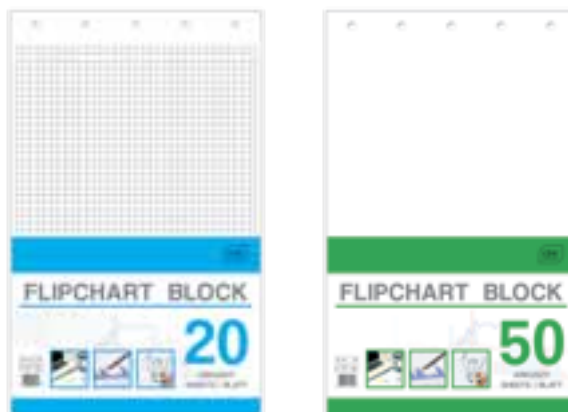

Indeks	Rodzaj	Indeks	Rodzaj
5902277202789	10 kratka	5902277202772	10 gładki
5902277202796	20 kratka	5902277174475	20 gładki
5902277202802	50 kratka	5902277174482	50 gładki

## Papier kancelaryjny



- format A4: kratka, 500 arkuszy
- format A3: kratka lub linia, 100 lub 500 arkuszy
- idealne do wykorzystania w kancelariach, sekretariatach, czy szkołach



Indeks	Format
5902277225160	A4 500 #
5902277170545	A3 100 #
5902277160041	A3 100 =
5902277170057	A3 500 #
5902277170316	A3 500 =

## Papier kancelaryjny Top 2000 Colors



- praktyczny papier biurowy
- 100 kartek w opakowaniu
- format A3
- papier o gramaturze 70 g/m2



Indeks	Format	Ilość kart.	Liniatura	Kolor
400169246	A3	100	kratka	niebieski
400169247	A3	100	linia	czarny

## Koło zeszyty



- ciekawy design okładek, który sprawdzi się w biurze i w szkole
- w środku zadruk w linię lub w kratkę
- kartki z perforacją i otworami do segregatora
- wysokiej jakości papier 70 g



Indeks	Rodzaj	Indeks	Rodzaj
5902277171344	A6 50 #	5902277171337	A5 160 #
5902277171405	A6 80 #	5902277197139	B5 100 #
5902277247568	A6 120 #	5902277197177	B5 160 #
5902277171306	A5 50 #	5902277206558	B5 160 #
5902277171351	A5 80 #	5902277170279	A4 50 #
5902277171313	A5 100 #	5902277171269	A4 80 #
5902277191557	A5 100 =	5902277191540	A4 100 =
5902277171320	A5 120 #	5902277171283	A4 120 #

## Koło zeszyty spirala po krótkim boku



- przyciągające uwagę, modne okładki
- zadruk w kratkę
- wysokiej jakości papier 70 g



Indeks	Rodzaj
5902277206442	A6 100 #
5902277206459	A5 100 #
5902277206466	A4 100 #

## Koło zeszyty z registrami



- okładki zaprojektowane zgodnie z aktualnymi trendami
- kartki z perforacją i otworami do segregatora
- w środku zadruk w kratkę oraz 5 kolorowych rejestrów
- wysokiej jakości papier 70 g



Indeks	Rodzaj
5902277173553	A5 100 #
5902277173546	A4 100 #
5902277193575	B5 100 #
5902277193582	B5 160 #

## Koło zeszyty A4/A5 lub B5 GRADIENT



Indeks	Format/Kolor	Opak.	Indeks	Format/Kolor	Opak.
03050CP	A4 - FRAPE	1x24 szt.	31718CP	B5 - STRAWBERRY	1x24 szt.
03067CP	A4 - OCEAN	1x24 szt.	31039CP	B5 - MOJITO	1x24 szt.
03081CP	A4 - GREY	1x24 szt.	31190CP	B5 - BLUE LAGOON	1x24 szt.
03074CP/F	A4 - LEMON	1x24 szt.	31350CP	B5 - CRANBERRY	1x24 szt.
03098CP	A4 - PEACH	1x24 szt.	31473CP	B5 - GRASS	1x24 szt.
03043CP	A4 - BERRY	1x24 szt.	31596CP	B5 - COSTA	1x24 szt.
03036CP/F	A4 - BLUEBERRY	1x24 szt.	02985CP	A5 - FRAPE	1x24 szt.
31695CP	A4 - STRAWBERRY	1x24 szt.	02992CP	A5 - OCEAN	1x24 szt.
31015CP	A4 - MOJITO	1x24 szt.	03012CP	A5 - GREY	1x24 szt.
31176CP	A4 - BLUE LAGOON	1x24 szt.	03005CP/F	A5 - LEMON	1x24 szt.
31336CP	A4 - CRANBERRY	1x24 szt.	03029CP	A5 - PEACH	1x24 szt.
31459CP	A4 - GRASS	1x24 szt.	02978CP	A5 - BERRY	1x24 szt.
31572CP	A4 - COSTA	1x24 szt.	02961CP/F	A5 - BLUEBERRY	1x24 szt.
04774CP	B5 - FRAPE	1x24 szt.	31701CP	A5 - STRAWBERRY	1x24 szt.
04781CP	B5 - OCEAN	1x24 szt.	31022CP	A5 - MOJITO	1x24 szt.
04804CP	B5 - GREY	1x24 szt.	31183CP	A5 - BLUE LAGOON	1x24 szt.
04798CP/F	B5 - LEMON	1x24 szt.	31343CP	A5 - CRANBERRY	1x24 szt.
04811CP	B5 - PEACH	1x24 szt.	31466CP	A5 - GRASS	1x24 szt.
04767CP	B5 - BERRY	1x24 szt.	31589CP	A5 - COSTA	1x24 szt.
04750CP/F	B5 - BLUEBERRY	1x24 szt.			

## Koło zeszyty PP A4/A5 lub B5



Indeks	Format/Kolor	Opak.
94108CP	PP - A4 BLACK	1x24 szt.
93989CP	PP - A4 BLUE	1x24 szt.
94283CP	PP - A4 DARK BLUE	1x24 szt.
94047CP	PP - A4 GREEN	1x24 szt.
94160CP	PP - A4 GREY	1x24 szt.
94221CP	PP - A4 RED	1x24 szt.
94146CP	PP - B5 BLACK	1x24 szt.
94023CP	PP - B5 BLUE	1x24 szt.
94320CP	PP - B5 DARK BLUE	1x24 szt.
94085CP	PP - B5 GREEN	1x24 szt.
94207CP	PP - B5 GREY	1x24 szt.
94269CP	PP - B5 RED	1x24 szt.
94122CP	PP - A5 BLACK	1x24 szt.
94009CP	PP - A5 BLUE	1x24 szt.
94306CP	PP - A5 DARK BLUE	1x24 szt.
94061CP	PP - A5 GREEN	1x24 szt.
94184CP	PP - A5 GREY	1x24 szt.
94245CP	PP - A5 RED	1x24 szt.



## Kołozyty Top 2000 Colors



- miękkie okładki
- podwójna, metalowa spirala
- gramatura papieru 70 g/m<sup>2</sup>
- w formatach A4 i A5 mikroperforacja oraz dziurki do wpięcia do segregatora



Indeks	Rodzaj	Format	Ilość kart.	Liniatura	Kolor
400169209	kołozyt	A5	100	kratka	niebieski
400169230	kołozyt	A4	100	kratka	niebieski
400169231	kołozyt	A6	80	kratka	mix
400169232	kołozyt	A5	80	kratka	mix
400169233	kołozyt	A4	80	kratka	mix

## Kołozyty PP Oxford My Colours



- przezroczysta okładka z polipropylenu, elastyczna i odporna na działanie wody
- specjalne wkładki z przodu i z tyłu notatnika wzmacniają okładkę i zapewniają, że notatki pozostaną niewidoczne
- biała, podwójna spirala
- liniatura z nagłówkiem i marginesem dla lepszej organizacji notatek
- w formatach A5 i A4 tagi aplikacji Scribzee do skanowania notatek
- śnieżnobiały i gładki Optik Paper+



Indeks	Format	Ilość kartek	Liniatura
100102323	A6	90	kratka
100102483	A5	90	kratka
100104780	A5	90	linia
100101864	A4	90	kratka
100104241	A4	90	linia

## Kołozyty PP Oxford Lagoon



- wytrzymała polipropylenowa okładka
- podwójna spirala, dzięki której notatnik leży idealnie płasko
- nowoczesny wzór okładki, który sprawia wrażenie trójwymiarowości
- w formatach A5 i A4 tagi aplikacji Scribzee umożliwiające skanowanie notatek przy użyciu smartfona
- śnieżnobiały i aksamitnie gładki papier Optik Paper+



Indeks	Format	Ilość kartek	Liniatura
400080690	A6	90	kratka
400080639	A5+	80	kratka
400080673	A4	80	kratka

## Kołozyty ekologiczne Oxford My Rec'Up



- ekologiczna technologia Cupcycling™ - miękkie okładki częściowo wykonane z papierowych kubków po napojach
- podwójna metalowa spirala umożliwia otwarcie kołozyty idealnie na płasko
- w formatach A5 i A4 tagi aplikacji Scribzee do skanowania notatek przy użyciu smartfona
- śnieżnobiały i idealnie gładki papier Optik Paper+



Indeks	Format	Ilość kartek	Liniatura
400154141	A5	90	kratka
400154142	A5	90	linia
400154143	A4	90	kratka
400154144	A4	90	linia
400154145	A4	50	kratka
400155803	A6	90	kratka

## Kołozyty PP Oxford Student Activebook



- polipropylenowa okładka odporna na wilgoć i zniszczenia
- barwione brzegi kolejnych działów dzielą kołozyt na 4 sekcje tematyczne
- kieszonka do przechowywania dokumentów i notatek
- 4 ruchome przekładki organizujące
- tagi aplikacji Scribzee do skanowania notatek
- śnieżnobiały i aksamitnie gładki papier Optik Paper+



Indeks	Format	Ilość kartek	Liniatura
400019520	A4+	80	kratka

## Kołozyty PP Oxford Student Nomadbook



- polipropylenowa okładka odporna na wilgoć i zniszczenia
- zamykana na gumki teczka na końcu notatnika
- kartonowa wkładka umieszczona na końcu notatnika umożliwia komfortowe sporządzanie notatek, aż do ostatniej strony
- tagi aplikacji Scribzee do skanowania notatek
- śnieżnobiały i aksamitnie gładki papier Optik Paper+



Indeks	Format	Ilość kartek	Liniatura
400019522	A4+	80	kratka
400037403	A4+	80	linia
400100861	B5	80	kratka



### Kolekcja Oxford Floral

- miękkie, kartonowe okładki
- laminat soft touch, aksamitny w dotyku
- wrywane kartki z mikroperforacją
- dostępny w 4 kwiecistych wzorach
- w formatach A5 i B5 tagi aplikacji Scribzee do skanowania notatek
- śnieżnobiały i gładki Optik Paper+



Indeks	Rodzaj	Format	Liniatura
400094826	kołozeszyt	A6	kratka
400094951	kołozeszyt	A5	kratka
400094953	kołozeszyt	A5	kratka
400094955	kołozeszyt	B5	kratka
400094959	kołozeszyt	B5	kratka
400094827	blok notatnikowy	A6	linia
400111054	lista zakupowa	7,4x21 cm	linia

kołozeszyty



FLORAL  
Pastel

bloki notatnikowe



listy zakupowe



### Kołozeszyty PP Oxford International Organiserbook



- 6 przekładek na końcu notatnika do szybkiej segregacji luźnych notatek
- teczka z 3 skrzydłami i zamknięciem na gumkę zabezpieczy Twoje luźne notatki
- strona do indeksowania na początku notatnika
- powiększone, perforowane strony z mikroperforacją i otworami do segregatora
- polipropylenowa okładka, lekka i wytrzymała
- śnieżnobiały i gładki Optik Paper+

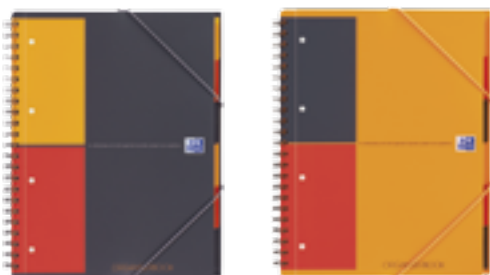

Indeks	Format	Ilość kartek	Liniatura
100102777	A4+	80	kratka

### Kołozeszyty PP Oxford International Activebook



- ruchoma przekładka ułatwiająca szybkie odnalezienie ostatnich notatek
- kieszeń na dokumenty przydatna do przechowywania notatek podczas podróży
- wytrzymała okładka z PP
- wrywane kartki z otworami do segregatora dla łatwiejszej organizacji notatek
- liniatura z nagłówkiem i marginesem dla lepszej organizacji notatek
- podwójna spirala pozwala na otwarcie notatnika o 360°
- śnieżnobiały i gładki Optik Paper+



Indeks	Format	Ilość kartek	Liniatura
100102880	A5+	80	kratka
100104067	A5+	80	linia
100104329	A4+	80	kratka
100102994	A4+	80	linia



### Kołobrułiony Oxford International Notebook



- laminowana, twarda oprawa, wytrzymała – idealna do pisania na stojąco
- czarna podwójna spirala pozwala na otwarcie notatnika o 360°, co ułatwia notowanie
- perforowane kartki z otworami do segregatora
- specjalna liniatura z wielofunkcyjnym nagłówkiem i marginesami z dwóch stron
- śnieżnobiały i gładki Optik Paper+



Indeks	Format	Ilość kartek	Liniatura
100101849	A5+	80	kratka
100102680	A5+	80	linia
100103664	A4+	80	kratka
100104036	A4+	80	linia
400080784	B5	80	kratka

### Kołobrułiony



- przyciągające uwagę, modne okładki
- kartki z perforacją i otworami do segregatora
- szare lub kolorowe marginesy
- wysokiej jakości papier 70 g



Indeks	Rodzaj
5902277170583	A5 80 #
5902277173522	A5 100 #
5902277171122	B5 160 #
5902277173249	A4 100 #
5902277170477	A4 160 #

## Zeszyty i bruliony Oxford Touch



- kolekcja zeszytów Oxford Touch w nowej, energetyzującej wersji
- okładki pokryte folią soft touch są aksamitnie przyjemne w dotyku
- papier Optik Paper+ jest śnieżnobiały i idealnie gładki, co ułatwia pisanie i czytanie notatek



NOWOŚĆ

Indeks	Rodzaj	Format	Ilość kartek	Liniatura	Kolor
400175546	ZESZYT	A5	32	kratka z marginesem	mix
400175547	ZESZYT	A5	32	linia z marginesem	mix
400175548	ZESZYT	A5	60	kratka z marginesem	mix
400175549	ZESZYT	A5	60	linia z marginesem	mix
400175560	ZESZYT	A4	60	kratka z marginesem	mix
400175561	ZESZYT	A4	60	linia z marginesem	mix
400175562	ZESZYT	A4	32	kratka z marginesem	mix
400175259	BRULION	A5	60	kratka z marginesem	mix
400175290	BRULION	A5	96	kratka z marginesem	mix
400175291	BRULION	A4	96	kratka z marginesem	mix
400175563	ZESZYT	A6	48	kratka	mix
400175564	ZESZYT	A5	60	gładki	mix

## Zeszyty i bruliony Oxford Esse



- kolekcja Oxford Esse to okładki w 5 klasycznych, a jednocześnie unowocześnionych kolorach
- matowa folia anti-scratch chroni okładki przed zarysowaniem i nadaje eleganckiego wyglądu
- śnieżnobiały, idealnie gładki Optik Paper+ sprawia, że pisanie jest łatwiejsze i mniej męczące dla oczu



NOWOŚĆ

Indeks	Rodzaj	Format	Ilość kartek	Liniatura	Kolor
400174951	ZESZYT	A5	32	kratka z marginesem	mix
400174952	ZESZYT	A5	32	linia z marginesem	mix
400174953	ZESZYT	A5	60	kratka z marginesem	mix
400174954	ZESZYT	A5	60	linia z marginesem	mix
400174955	ZESZYT	A5	80	kratka z marginesem	mix
400174956	ZESZYT	A5	80	linia z marginesem	mix
400174957	ZESZYT	A4	60	kratka z marginesem	mix
400174959	ZESZYT	A4	60	linia z marginesem	mix
400174960	ZESZYT	A4	60	gładka	mix
400174961	BRULION	A5	96	kratka z marginesem	mix
400174962	BRULION	A5	96	linia z marginesem	mix
400174967	BRULION MO	A5	96	kratka z marginesem	mix
400174964	BRULION	A4	96	kratka z marginesem	mix
400174965	BRULION	A4	96	linia z marginesem	mix
400174968	BRULION MO	A4	96	kratka z marginesem	mix
400174969	BRULION MO	B5	96	kratka z marginesem	mix
400175184	KOŁOZESZYT	A4	50	kratka z tagami	mix
400175176	KOŁOZESZYT	A4	80	kratka z tagami	mix
400175177	KOŁOZESZYT	A5	80	kratka z tagami	mix
400175178	KOŁOZESZYT	B5	80	kratka z tagami	mix

## Kołonotatnik korkowy KB050 / Kołonotatnik PP KB060



### KB050

- kołonotatnik w twardej korkowej oprawie
- gramatura papieru: 70g/m<sup>2</sup>
- ilość kartek: 80
- typ: kratka

Indeks	Format
KB050-KA4	A4
KB050-KA5	A5
KB050-KA6	A6



### KB060

- kołonotatnik w oprawie PP
- posiada plastikowe transparentne przekładki (5 sztuk) i gumkę dopasowaną do koloru okładki
- gramatura papieru: 70 g/m<sup>2</sup>
- ilość kartek: 100
- typ: kratka

Indeks	Format	Kolor
KB060-NKA4	A4	niebieski
KB060-NKA5	A5	niebieski
KB060-NKA6	A6	niebieski
KB060-CKA4	A4	czerwony
KB060-CKA5	A5	czerwony
KB060-CKA6	A6	czerwony
KB060-ZKA4	A4	zielony
KB060-ZKA5	A5	zielony
KB060-ZKA6	A6	zielony



## Bruliony



- nowoczesny design okładek, który sprawdzi się w szkole, na uczelni czy w domu
- twarda oprawa, wysoka jakość wykończenia
- szyty i wzmocniony grzbiet
- wysokiej jakości papier 70 g



Indeks	Rodzaj	Indeks	Rodzaj
5902277170187	A7 80 #	5902277173539	B5 160 #
5902277170606	A6 96 #	5902277174208	B5 160 =
5902277170804	A5 96 #	5902277210609	A4 80 #
5902277221629	A5 96 # Metallic	5902277170828	A4 96 #
5902277221636	A5 96 # MAT+UV	5902277171726	A4 96 =
5902277171610	A5 96 =	5902277191564	A4 96 gładki
5902277171153	A5 160 #	5902277213204	A4 160 #
5902277175083	A5 160 =	5902277247544	A4 160 =
5902277187499	A5 192 #	5902277171146	A4 192 #
5902277247520	A5 288 #	5902277187260	A4 288 #

## Zeszyty i Bruliony Top 2000 Colors

TOP 2000

- miękkie okładki w zeszytach, twarde w brulionach
- kartki w kratkę z marginesem
- gramatura papieru 70 g/m<sup>2</sup>



Indeks	Rodzaj	Format	Ilość kart.	Liniatura	Kolor
400169180	zeszyt	A5	16	kratka	mix
400169181	zeszyt	A5	32	kratka z marginesem	mix
400169183	zeszyt	A5	60	kratka z marginesem	mix
400169184	zeszyt	A5	60	kratka z marginesem	niebieski
400169185	zeszyt	A5	80	kratka z marginesem	mix
400169186	zeszyt	A5	96	kratka z marginesem	mix
400169187	zeszyt	A4	60	kratka z marginesem	mix
400169188	zeszyt	A4	60	kratka z marginesem	niebieski
400169189	zeszyt	A4	96	kratka z marginesem	mix
400169190	zeszyt	A6	48	kratka	mix
400169191	brulion	A5	96	kratka z marginesem	mix
400169200	brulion	A5	96	kratka z marginesem	niebieski
400169201	brulion	A5	192	kratka z marginesem	niebieski
400169203	brulion	A4	96	kratka z marginesem	mix
400169205	brulion	A4	96	kratka z marginesem	niebieski
400169206	brulion	A4	192	kratka z marginesem	niebieski
400169207	brulion	A4	304	kratka z marginesem	niebieski
400169208	brulion	B5	160	kratka z marginesem	niebieski



- registry dzielące
- okładka pokryta folią anti-scratch jest odporna na zarysowania
- miękka oprawa
- podwójna spirala w kołozeszytach
- papier o gramaturze 70g/m2



Indeks	Rodzaj	Format	Ilość kart.	Liniatura
400183847	zeszyt	B5	80	kratka
400181906	zeszyt	A5	80	kratka
400183848	zeszyt	A4	80	kratka
400179520	kołozeszyt	A4	100	kratka
400179521	kołozeszyt	B5	100	kratka
400179522	kołozeszyt	A5	100	kratka
400179523	kołozeszyt	A4	100	kratka
400179524	kołozeszyt	A5	100	kratka
400179525	kołozeszyt	B5	100	kratka

- wszystkie okładki pokryte są miłą w dotyku folią soft touch oraz lakierem wybiórczym UV
- zeszyty, bruliony, kołozeszyty: elegancka strona adresowa, wysokiej jakości papier 90 g, zaokrąglone rogi
- kołozeszyty: sygnowane kartki z mikroperforacją oraz mocna, podwójna spirala



Indeks	Rodzaj	Kolor
5902277299185	zeszyt A5 60 #	[kolor]
5902277299192	zeszyt A5 60 =	[kolor]
5902277299222	zeszyt A4 60 #	[kolor]
5902277299260	brulion A5 96 #	[kolor]
5902277299284	brulion A4 96 #	[kolor]
5902277299307	kołozeszyt A5 100 #	[kolor]
5902277299321	kołozeszyt B5 100 #	[kolor]
5902277299345	kołozeszyt A4 100 #	[kolor]
5902277299369	teczka z gumką A4+	[kolor]

**Kolekcja Touch Pastel**

- kolekcja zeszytów Oxford Touch Pastel w nowej, jeszcze bardziej subtelnej wersji
- dzięki zastosowaniu specjalnej folii Soft Touch okładka jest aksamitnie miękka w dotyku
- papier Optik Paper+ jest śnieżnobiały i idealnie gładki, co ułatwia pisanie i czytanie notatek

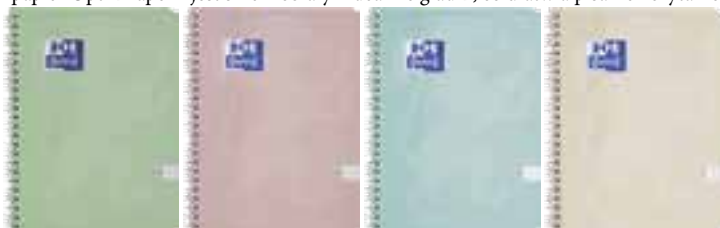

Indeks	Rodzaj	Format	Ilość kartek	Liniatura	Kolor
400175299	zeszyt	A5	16	kratka	mix
400175311	zeszyt	A5	16	linia podwójna	mix
400175312	zeszyt	A5	16	linia podwójna kolorowa	mix
400175313	zeszyt	A5	32	kratka z marginesem	mix
400175319	zeszyt	A5	32	linia podwójna kolorowa	mix
400175350	zeszyt	A5	32	linia z marginesem	mix
400175351	zeszyt	A5	60	kratka z marginesem	mix
400175352	zeszyt	A5	60	linia z marginesem	mix
400175353	zeszyt	A4	60	kratka z marginesem	mix
400175309	zeszyt	A6	48	kratka	mix
400175355	brulion MO	A5	60	kratka z marginesem	mix
400175292	brulion	A5	96	kratka z marginesem	mix
400175293	brulion	A5	96	linia z marginesem	mix
400175358	brulion MO	B5	60	kratka z marginesem	mix
400175356	kołozeszyt	A4	80	kratka z tagami	mix
400175357	kołozeszyt	A5	80	kratka z tagami	mix

NOWOŚĆ



**Kolekcja Oxford Campus Pastel**

- pastelowe okładki z aksamitnym wykończeniem, dzięki zastosowaniu folii Soft Touch
- miękka, laminowana okładka z kartonu sprawia, że zeszyt lub kołozeszyt jest elastyczny i lekki do noszenia
- wewnętrzna, rozbudowana adresówka oraz miejsce na wpisanie planu zajęć
- śnieżnobiały, idealnie gładki Optik Paper+



Indeks	Rodzaj	Format	Ilość kartek	Liniatura
400160109	zeszyt	A5	60	kratka z marginesem
400160140	zeszyt	A5	60	linia z marginesem
400160108	zeszyt	A4	60	kratka z marginesem
400160106	kołozeszyt	A4+	80	kratka
400160107	kołozeszyt	B5+	80	kratka



## Zeszyty A5

- duża różnorodność wzorów okładek
- lakierowana okładka
- zaokrąglone rogi
- wysokiej jakości papier 70 g



Indeks	Rodzaj	Indeks	Rodzaj
5902277172037	A5 16 #	5902277172433	A5 32 gładki
5902277172259	A5 16 =	5902277172136	A5 60 #
5902277175144	A5 16 kol. 3=	5902277172310	A5 60 =
5902277213181	A5 16 kol. #	5902277172440	A5 60 gładki
5902277172426	A5 16 gładki	5902277172181	A5 80 #
5902277172082	A5 32 #	5902277172327	A5 80 =
5902277172297	A5 32 =	5902277172457	A5 80 gładki
5902277200136	A5 32 kol. 3 =	5902277173263	A5 96 #
5902277215352	A5 32 3 =	5902277175090	A5 96 =
5902277213198	A5 32 kol. #		



## Zeszyty, bruliony, kołozeszyty, teczki Academy Pastel

- wszystkie okładki pokryte są miłą w dotyku folią soft touch oraz lakierem wybiórczym UV
- zeszyty, bruliony, kołozeszyty: elegancka strona adresowa, wysokiej jakości papier 90 g, zaokrąglone rogi
- kołozeszyty: sygnowane kartki z mikroperforacją oraz mocna, podwójna spirala



ACADEMY

Indeks	Rodzaj	Kolor
5902277299208	zeszyt A5 60 #	
5902277299215	zeszyt A5 60 =	
5902277299239	zeszyt A4 60 #	
5902277299277	brulion A5 96 #	
5902277299291	brulion A4 96 #	
5902277299314	kołozeszyt A5 100 #	
5902277299338	kołozeszyt B5 100 #	
5902277299352	kołozeszyt A4 100 #	
5902277299376	teczka z gumką A4+	



## Zeszyty Oxford Flowers

- okładki pokryte folią soft touch
- miękkie, lekkie okładki
- zszywany grzbiet
- papier Optik Paper+ jest śnieżnobiały i idealnie gładki
- akwarelowe kwiaty na okładkach nadają zeszytom subtelnej elegancji



NOWOŚĆ



## Zeszyty 3w1 Oxford easyBook

- okładki wykonane z półprzezroczystego polipropylenu w energetyzujących kolorach
- z przodu zeszytu kieszeń na luźne kartki
- na końcu zeszytu teczka na dokumenty, której skrzydło służy również jako zakładka
- półprzezroczysta, trwała polipropylenowa okładka z wizerunkiem lwa
- śnieżnobiały i idealnie gładki papier Optik Paper+



easyBOOK  
**3 w 1**  
WIECEJ NIŻ  
ZESZYT!



Indeks	Format	Ilość kartek	Liniatura
400146693	A5	60	kratka z marginesem
400146694	A5	60	linia z marginesem
400146695	A4	60	kratka z marginesem

## Zeszyty 3w1 Oxford easyBook Pastel

- okładki wykonane z nieprzezroczystego polipropylenu w pastelowych kolorach
- z przodu zeszytu kieszeń na luźne kartki
- na końcu zeszytu teczka na dokumenty, której skrzydło służy również jako zakładka
- półprzezroczysta, trwała polipropylenowa okładka z wizerunkiem lwa
- śnieżnobiały i idealnie gładki papier Optik Paper+



Indeks	Format	Ilość kartek	Liniatura
400161235	A5	60	kratka z marginesem
400161236	A5	60	linia z marginesem
400161237	A4	60	kratka z marginesem

90g/m<sup>2</sup>  
SUPER  
SMOOTH  
PAPER

### Zeszyty Oxford Open Flex



- okładka z wodoodpornego polipropylenu, odporna na zadrapania i podarcie
- okładki zeszytów Open Flex, dzięki zastosowaniu wyjątkowego patentu produkcyjnego, są niezwykle elastyczne i wygodne oraz zapewniają optymalne otwarcie o 180°
- śnieżnobiały i jedwabście gładki papier Optik Paper+



Indeks	Rodzaj	Format	Ilość kartek	Liniatura
400026839	zeszyt	A5	60	kratka z marginesem
400026713	zeszyt	A5	60	linia z marginesem
100302225	zeszyt	A4	60	kratka z marginesem

### Zeszyty do nauki pisania Oxford



- wytrzymała, kartonowa, laminowana okładka chroni wnętrze zeszytu przed zalaniem
- domek na początku i końcu każdej linijki ułatwia dziecku naukę pisania
- gruby, wysokiej jakości papier nie przebija tuszu na drugą stronę kartki
- śnieżnobiały i jedwabście gładki papier Optik Paper+
- posiada certyfikat EU-Ecolabel



Indeks	Format	Ilość kartek	Liniatura
400155128	A5	16	specjalna linia podójna

### Zeszyty Oxford Teenager



- matowa folia anti-scratch
- miękkie, kartonowe okładki
- śnieżnobiały, idealnie gładki papier Optik Paper+
- grzbiet zszywany zszywkami
- 5 różnych wzorów okładek z motywami natury

nowość

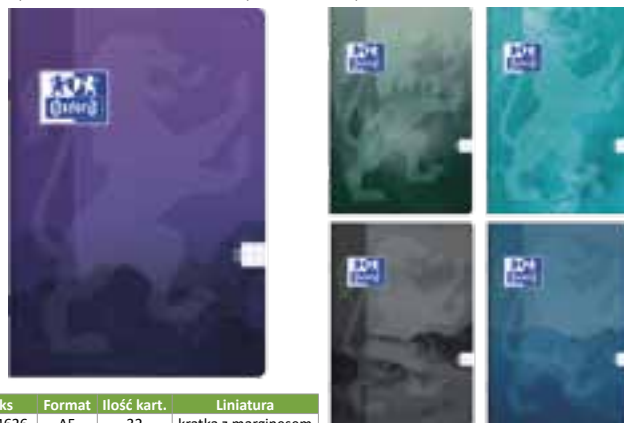

Indeks	Format	Ilość kart.	Liniatura
400184626	A5	32	kratka z marginesem
400184618	A5	32	linia z marginesem
400184619	A5	60	kratka z marginesem
400184620	A5	60	linia z marginesem
400184621	A4	60	kratka z marginesem

### Zeszyty PP



- wodoodporna i wytrzymała polipropylenowa okładka doskonale ochroni notatki przed zniszczeniem
- zaokrąglone rogi
- zadruk w kratkę
- wysokiej jakości papier 70 g

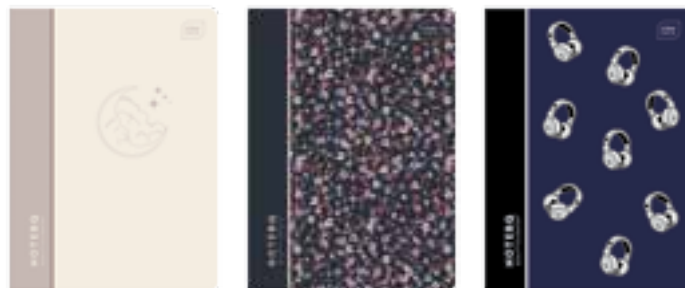

Indeks	Rodzaj
5902277265494	A5 16 #
5902277265500	A5 32 #
5902277265517	A5 60 #
5902277265524	A5 80 #
5902277265531	A4 60 #

### Zeszyty zapachowe



- apetyczne zeszyty z pięknie pachnącymi okładkami
- lakierowana okładka
- zaokrąglone rogi
- zapach: czekolada
- wysokiej jakości papier 70 g

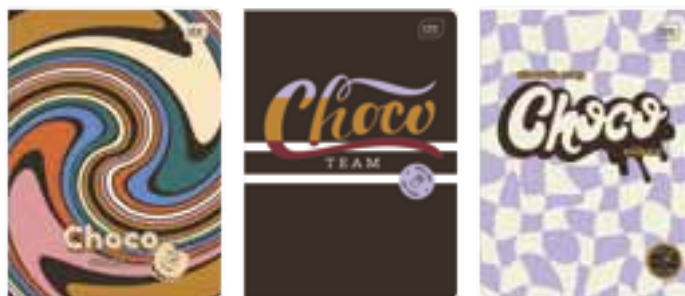

Indeks	Rodzaj
5902277326799	A5 60 #

## Zeszyty i bruliony przedmiotowe Oxford

- kartonowa okładka, pokryta aksamitną folią soft touch jest niezwykle przyjemna w dotyku
- na okładce monokolorowa grafika z literą
- miękkie, lekkie okładki są wytrzymałe i nie obciążają plecaka
- zszywany grzbiet zeszytu umożliwia jego wygodne otwarcie na płasko
- papier Optik Paper+ jest śnieżnobiały i idealnie gładki, co ułatwia pisanie i czytanie notatek

NOWOŚĆ

Indeks	Rodzaj	Format	Ilość kartek	Liniatura	Opis
400175632	zeszyt	A5	60	kratka z marginesem	informatyka
400175633	zeszyt	A5	60	kratka z marginesem	niemiecki
400175634	zeszyt	A5	60	linia z marginesem	polski
400175635	zeszyt	A5	60	kratka z marginesem	historia
400175636	zeszyt	A5	60	kratka z marginesem	chemia
400175637	zeszyt	A5	60	kratka z marginesem	biologia
400175638	zeszyt	A5	60	kratka z marginesem	geografia
400175639	zeszyt	A5	60	kratka z marginesem	fizyka
400175613	zeszyt	A5	60	kratka z marginesem	angielski
400175614	zeszyt	A5	60	kratka z marginesem	matematyka
400175615	zeszyt	A4	60	linia z marginesem	polski
400175616	zeszyt	A4	60	kratka z marginesem	matematyka



## Zeszyty A4

- duża różnorodność wzorów okładek
- lakierowana okładka
- wysokiej jakości papier 70 g



Indeks	Rodzaj
5902277175038	A4 32 #
5902277175021	A4 60 #
5902277175137	A4 60 =
5902277206510	A4 60 gładki
5902277175014	A4 80 #
5902277175007	A4 96 #
5902277237378	A4 96 =

## Zeszyty do nut

- lakierowana okładka
- łączenie kartek na zszywki
- w pionie lub poziomie



Indeks	Rodzaj
5902277090003	A5 16
5902277247469	B5 16 szeroka linia
5902277198846	A4 16
5902277272164	A4 16 pion

## Zeszyty do słówek

- lakierowana okładka
- wysokiej jakości papier 70 g
- idealny do notowania słówek



Indeks	Rodzaj
5902277110008	A6 16 #
5902277217523	A6 32 #
5902277217530	A6 32 =

## Notatniki Oxford Everyday

- powlekana, kartonowa okładka odporna na zadrapania
- tylna okładka wykonana z 550 g/m<sup>2</sup> tektury która jest doskonałą podkładką dla notatnika
- format „A4+(DB)” otwierany do boku, pozostałe notatniki otwierane są do góry
- w formatach A4+ tagi aplikacji Scribzee oraz otwory do segregatora
- zszywki są dyskretnie schowane z tyłu, żeby nie rysować powierzchni biurka
- śnieżnobiały i gładki Optik Paper+
- kartki z mikroperforacją



Indeks	Format	Ilość kart.	Liniatura
100106275	A7	80	kratka
100106278	A6	80	kratka
100106276	74x210	80	kratka
100106280	A5	80	kratka
100106289	A4+ (DB)	80	kratka
100106283	A4+	80	kratka

papier i galanteria papiernicza ● ● ●

## Bloki biurowe

- okładki w minimalistycznym stylu
- wysokiej jakości papier 70 g
- do notowania w biurze, w szkole czy na uczelni



Indeks	Rodzaj
5902277171214	w kratkę A6 100
5902277171238	w kratkę A5 50
5902277171207	w kratkę A5 100
5902277247551	w linie A5 100
5902277171221	w kratkę A4 50
5902277171191	w kratkę A4 100
5902277200068	w linie A4 100

## Bloki notatnikowe Oxford Task Manager



- miejsce na nagłówek oraz specjalna liniatura, która umożliwia oznaczanie statusu danego zadania odpowiednim znakiem.
- wytrzymała laminowana okładka
- twarda kartonowa wkładka z tyłu ułatwia notowanie na stojąco
- podwójna spirala pozwala na otwarcie notatnika o 360°
- papier Optik Paper® posiada certyfikaty EU Ecolabel oraz PEFC™



Indeks	Format	Ilość kartek	Liniatura
400055727	A5	70	specjalna

## Bloki notatnikowe Top 2000 Colors



- tylna okładka wykonana z kartonu
- kartki klejone lub zszywane od góry
- w blokach zszywanych mikroperforacja dla łatwiejszego odrywania kartek
- liniatura w kratkę
- wysokiej jakości papier o gramaturze 70g/m2



Indeks	Rodzaj	Format	Ilość kart.	Liniatura	Kolor
400169236	zszywany	A7	100	kratka	niebieski
400169237	klejony	A6	50	kratka	niebieski
400169238	klejony	A6	100	kratka	niebieski
400169239	klejony	A5	50	kratka	niebieski
400169240	klejony	A5	100	kratka	niebieski
400169241	klejony	A4	50	kratka	niebieski
400169242	klejony	A4	100	kratka	niebieski
400169243	zszywany bez okładki	A5	50	kratka	bez okładki
400169244	zszywany bez okładki	A4	50	kratka	bez okładki

## Notatnik GRAND z gumką



- twarda oprawa
- grzbiet szyto-klejony
- liniatura: kratka
- uchwyt na długopis i wewnętrzna kieszeń
- wewnątrz notatnika wygodna zakładka
- 80 kartek



Indeks	Format	Kolor
150-1402	A6	pomarańczowy
150-1416	A6	kratka MIX
150-1400	A6	granatowy
150-1401	A6	czerwony
150-1399	A6	czarny
150-1388	A5	granatowy
150-1382	A5	czerwony
150-1381	A5	czarny

## Notatniki Oxford Signature

- twarde okładki pokryte okleiną imitującą skórę
- szyty grzbiet umożliwia otwarcie okładek na płasko
- elastyczna gumka chroni notatki, a tasiemka pomoże odnaleźć ważną stronę
- wewnętrzna kieszeń na luźne notatki
- możliwość personalizacji okładek: nadruk lub laser
- specjalna liniatura z tagami umożliwia skanowanie notatek przy użyciu aplikacji Scribbee®
- śnieżnobiały i idealnie gładki papier Optik Paper+

Indeks	Format	Ilość kartek	Liniatura	Kolor
400154868	A5	80	kratka	mix 10
400154869	A5	80	linia	mix 10
400154940	A5	80	kratka	mix 5
400154941	A5	80	linia	mix 5
400154942	A5	80	kratka	czarny
400154943	A5	80	linia	czarny
400154944	A5	80	kratka	niebieski
400154948	A5	80	kropki	turkusowy
400154949	B5	80	kratka	mix 10



mix 5 kolorów



mix 10 kolorów

## Albumy do zdobienia



Albumy – uniwersalna baza do samodzielnego zdobienia umożliwia stworzenie albumu ze zdjęciami, pamiętnika, księgi gości, eleganckiego notatnika oraz realizacji innych indywidualnych projektów. Samodzielnie wykonany i ozdobiony album to doskonały pomysł na wyjątkowy prezent.

**NOWOŚĆ**



Indeks	Format	Kolor	Ilość kartek
257005	205x205 mm	biały	35 k.
256006	205x205 mm	czarny	35 k.
256004	205x205 mm	beżowy	35 k.

## Tektury modelarskie, introligatorskie białe i szare (różne grubości i formaty)



Indeks	Rodzaj / Format / Kolor / Grubość
TBA3/1	ESCUELA Tektura introlig. A3 biała 1,0 mm (10)
TBA3/1_5	ESCUELA Tektura introlig. A3 biała 1,5 mm (10)
TBA4/1	ESCUELA Tektura introlig. A4 biała 1,0 mm (10)
TBA4/1_5	ESCUELA Tektura introlig. A4 biała 1,5 mm (10)
TSA3/1	ESCUELA Tektura introlig. A3 szara 1,0 mm (10)
TSA3/2	ESCUELA Tektura introlig. A3 szara 2,0 mm (10)
TSA3/3	ESCUELA Tektura introlig. A3 szara 3,0 mm (10)
TSA4/1	ESCUELA Tektura introlig. A4 szara 1,0 mm (10)
TSA4/2	ESCUELA Tektura introlig. A4 szara 2,0 mm (10)
TSA4/3	ESCUELA Tektura introlig. A4 szara 3,0 mm (10)

## Torby papierowe EKO foliowane



- torby papierowe białe lub brązowe
- foliowane folią błysk
- pakowane po 25 szt.



Indeks	Format S x G x W (mm)/ Kolor	Gramatura	Pojemność
10210104000	180x80x225 mm biała	100g	3,5 l
10232030000	180x80x225 mm brąz gładki	90g	3,5 l
10410104000	240x100x320 mm biała	100g	7,5 l
10432030000	240x100x320 mm brąz gładki	90g	7,5 l
10611040000	240x100x360 mm biała	100g	8,5 l
10632030000	240x100x360 mm brąz gładki	90g	8,5 l
10811040000	305x170x340 mm biała	100g	17,5 l
10832030000	305x170x340 mm brąz gładki	90g	17,5 l
11011040000	305x170x425 mm biała	100g	23,0 l
11032030000	305x170x425 mm brąz gładki	90g	23,0 l

## Torebki prezentowe



Torebki wykonane z papieru Kraft z ozdobnymi metalicznymi wzorami, do pakowania prezentów. Uniwersalne wzory na wiele okazji.



Indeks	Zdobienie	Format	Ilość szt.
257008	złote balony	L 33x10x24	5 szt./op
257009	złote gwiazdki	L 33x10x24	5 szt./op
257001	złote kropki	L 33x10x24	5 szt./op
257003	złote kropki	M 25x10x20	5 szt./op
257006	złote kropki	XL 39x12x30	5 szt./op
257011	złote kwiaty	L 33x10x24	5 szt./op

## Ręczniki papierowe JUMBO

### TIRA 300

- ilość warstw - 2
- ilość listków - 300
- długość - 66 m
- waga - 0,61 kg
- worek - 12 rolek
- paleta - 32 worki



### TIRA 500

- ilość warstw - 2
- ilość listków - 500
- długość - 100 m
- waga - 0,82 kg
- worek - 6 rolek
- paleta - 40 worków



### TIRA 1000

- ilość warstw - 2
- ilość listków - 1000
- długość - 220 m
- waga - 2,25 kg
- worek - 3 rolki
- paleta - 35 worków





ARTYKUŁY  
DO PISANIA  
I KORYGOWANIA

## ARTYKUŁY DO PISANIA I KORYGOWANIA

Pióro wieczne / Długopis Urban	Parker	50	Długopis Paper Mate Kilometrico	PaperMate	68
Pióro wieczne / Długopis IM Monochrome / IM	Parker	50	Długopis SuperB BK77	Pentel	69
Pióro wieczne / Długopis IM Premium / IM	Parker	51	Długopis SCHNEIDER Slider Memo XB	Schneider	69
Pióro wieczne / Długopis Parker IM Essential	Parker	51	Długopis Kropka 0,5	Rystor	69
Pióro wieczne / Długopis Parker IM Achromatic	Parker	51	Długopis klasyczny Q-CONNECT, Sign Proof, nieblaknący	Q-CONNECT	69
Długopis Parker Jotter XL Monochrome	Parker	51	Długopis Kropka RS 0,7	Rystor	69
Pióro wieczne / Długopis Jotter	Parker	52	Długopis Max	Rystor	70
Pióro wieczne / Długopis Jotter Originals	Parker	52	Długopis Orange Original	Bic	70
Atramenty / wkłady Parker	Parker	52	Długopis Corvina 51	Universal	70
Pióra wieczne w gwiazdki - 829	Toma	53	Długopisy TO-059	Toma	70
Pióro wieczne SCHNEIDER Xpect Vivaz, M	Schneider	53	Długopis Round Stic	Bic	70
Pióro wieczne SCHNEIDER Voice, M	Schneider	53	Długopis biurowy 0,7mm MemoBe	MemoBe	70
Pióro Jazz Noble Elegance	Pelikan	53	Długopis FLEXI	PENMATE	71
Pióro wieczne SCHNEIDER Ceod Shiny, M	Schneider	53	Długopis Szpiegowski UV z podwójną końcówką   różne wzory  MP	MP	71
Pióro wieczne SCHNEIDER Glam IK, M	Schneider	53	Długopisy wymazywalne Happy Color	Happy Color	71
Pióro wieczne SCHNEIDER Base Kid, A	Schneider	54	Długopis CARIOCA Sfera 4/10 kol. (41647)	Carioca	71
Pióro kulkowe Frixion Clicker Point	Pilot	54	Długopisy żelowe CRICCO	Cricco	71
Pióro kulkowe SX-217/210 Jetstream	Uni	54	Długopis ścierny FLEXI ABRA	PENMATE	72
Pióro Kulkowe - PK7	Rystor	54	Długopis automatyczny wymazywalny	Patio	72
Pióro kulkowe nowej generacji UBA-188 AIR	Uni	54	Długopis wymazywalny Corretto GR-1609 / Wkład do długopisu wymazywalnego GR 1609	Corretto	72
Pióro kulkowe SXN-217/210 Jetstream	Uni	54	Długopisy wymazywalne Astrapen	Astrapen	72
Pióro kulkowe UB-150 / UB-150-10	Uni	55	Długopisy wymazywalne automatyczne	Patio	72
Pióro kulkowe SXN-157 Jetstream	Uni	55	Długopisy wymazywalne Claro	Heyka	72
Pióro kulkowe UB-150-ROP	Uni	55	Kolorowa kolekcja Smile	Happy Color	73
Pióro kulkowe UM-153	Uni	55	Długopis automatyczny Multipen iZee 4w1 BXC467	Pentel	73
Pióro kulkowe UB-150-38	Uni	55	Długopis na sprężynce MemoBe	MemoBe	73
Pióro kulkowe UNI UB-200	Uni	56	Długopis InkJoy Quatro/Quatro Fun	Papermate	73
Pióro kulkowe EnerGel BL77	Pentel	56	Długopis 4-kolorowy   24 szt. - Easy 4Colours (830153)	Easy	73
Pióro kulkowe EnerGel BL107	Pentel	56	Długopis z ciężką podstawą + wkłady	Fellowes	73
Pióro kulkowe EnerGel BL2007	Pentel	56	Długopisy z klejem na sprężynce	Kamet	74
Pióro kulkowe EnerGel BL437	Pentel	56	Ołówek TIKKY III	Rotring	74
Pióro kulkowe SCHNEIDER One Business	Schneider	56	Ołówki automatyczne AX125	Pentel	74
Pióro kulkowe SCHNEIDER Ceod Shiny, M	Schneider	57	Ołówek automatyczny VISUCLIK	Rotring	74
Pióro kulkowe SCHNEIDER One Hybrid N	Schneider	57	Ołówek automatyczny Grip Matic 1375	Faber-Castell	74
Pióro kulkowe SCHNEIDER Inx Next Level, M	Schneider	57	Ołówki automatyczne PL75/PL77	Pentel	74
Pióro kulkowe SCHNEIDER One Hybrid C	Schneider	57	Ołówek automatyczny GRAPHGEAR 300 PG313/5/7/9	Pentel	75
Pióro kulkowe SCHNEIDER Voice, M	Schneider	57	Ołówki EVOLUTION ORIGINAL 650HB/ 655HB	Bic	75
Pióro kulkowe SCHNEIDER Base Senso	Schneider	57	Ołówek GRIP 2001	Faber-Castell	75
Długopis kulkowy SXN-101/101FL Jetstream	Uni	58	Ołówek automatyczny A313/5/7/9	Pentel	75
Długopis kulkowy UNI SXN-101-05 Jetstream	Uni	58	Ołówek NORIS® Staedtler	Staedtler	75
Długopis kulkowy SM-220	Uni	58	Ołówek drewniany STABILO Othello	Stabilo	75
Długopis kulkowy SX-101 Jetstream	Uni	58	Ołówek STABILO EASYgraph	Stabilo	76
Długopis kulkowy UNI SX-101-05 Jetstream	Uni	58	Ołówek techniczny Van Graf trójkątny	Patio	76
Długopis Uni SN-100	Uni	58	Marker permanentny TWIN TIP/FINE	Sharpie	76
Długopis żelowy InkJoy Gel	Papermate	59	Ołówki techniczne czarne 2B CARIOCA 12 szt. (42931)	Carioca	76
Długopis żelowy UM-120	Uni	59	Marker permanentny M15 /W10	Sharpie	76
Długopis żelowy UMN-207 Signo	Uni	59	Marker permanentny Sharpie metallic	Sharpie	76
Długopis żelowy UM-100 Signo	Uni	59	Mazak wodoodporny	Herlitz	77
Długopis żelowy UMN-152 Signo	Uni	59	Marker permanentny SCA-400	Pilot	77
Długopis ŻELOWY G-1 PILOT	Pilot	59	Markery permanentne szybkościszające PM-122/126	Uni	77
Długopis ŻELOWY G-2 PILOT	Pilot	60	Marker permanentny SCA-100	Pilot	77
Długopis żelowy 0,8 mm Hybrid Gel Grip K118	Pentel	60	Markery permanentny NO-320/380	Uni	77
Długopis żelowy BIC Gel-ocity Stic 0.5mm	Bic	60	Marker permanentny N850/N860	Pentel	77
Długopis żelowy OH'GEL K497	Pentel	60	Marker permanentny NLF50	Pentel	78
Pióro żelowe GZ-031	Rystor	60	Marker LUMOCOLOR® PERMANENT Staedtler	Staedtler	78
Długopisy automatyczne żelowe TO-077	Toma	60	Marker permanentny SCHNEIDER Maxx 133	Schneider	78
Długopis żelowy - oil gel- Silky	Patio	61	Markery permanentne 2000/2300	Bic	78
Długopis żelowy Simple	Patio	61	Marker permanentny SCHNEIDER Maxx 130	Schneider	78
Długopis automatyczny żelowy DONAU	Donau	61	Markery RMP 1	Rystor	78
Długopis żelowy Piazz	Patio	61	Markery RMP 2	Rystor	79
Długopis BLANCO - OIL GEL	Patio	61	Marker GIGANT permanent	Kamet	79
Długopis żelowy DONAU z wodoodpornym tuszem	Donau	61	Markery permanentne TO-202	Toma	79
Długopis Olejowy PILOT SUPER Grip G automatyczny	Pilot	62	Markery permanentny MemoBe	MemoBe	79
Długopis olejowy PILOT SUPER GRIP G ze skuwką	Pilot	62	Markery permanentne TO-090	Toma	79
Długopis olejowy PILOT SUPER GRIP	Pilot	62	Markery permanentne napełnialne TO-222	Toma	79
Długopis olejowy PILOT ACROBALL	Pilot	62	Markery z farbą akrylową TO-402, TO-403. TO-404	Toma	80
Długopis Gel B2p	Pilot	62	Marker permanentny KM109	Tetis	81
Długopis olejowy PILOT REXGRIP BG (0,7)	Pilot	62	Marker akrylowy ścięty TO-403	Toma	81
Długopis Jazz Noble Elegance	Herlitz	63	Marker do tablic suchościeralnych V-BOARD MASTER	Pilot	81
Długopis FlexGrip Elite Ultra RT	Papermate	63	Markery DECORITE AR-033Toma	Toma	81
Długopis InkJoy 300 RT	Papermate	63	Markery akrylowe FIORELLO GR-1106 12 kol.	Fiorello	81
Długopis SN-101 Laknock	Uni	63	Marker suchościeralny Maxiflo średni MWL5M	Pentel	81
Długopis InkJoy 100 RT	Papermate	63	Marker suchościeralny Maxiflo cienki MWL5S	Pentel	82
Długopis FlexGrip Elite	Papermate	63	Marker do tablic suchościeralnych UNI PWB-202	Uni	82
Długopis pstrykany BK437	Pentel	64	Markery RMS 1	Rystor	82
Długopis olejowy 0,7 mm iZee BX467	Pentel	64	Marker suchościeralny Maxiflo gruby MWL5W	Pentel	82
Długopis automatyczny Zenith	Zenith	64	Markery do tablic suchościeralnych	Bic	82
Długopis 0,7mm BK417	Pentel	64	Markery do białych tablic TO-266	Toma	82
Długopis STABILO pointbal	Stabilo	64	Markery do tablic suchościeralnych MemoBe	MemoBe	83
Długopis automatyczny metalowy Zenith	ZenithAstra	65	Komplet markerów suchościeralnych Maxiflo MWL5M-4N/ MWL5S-4N	Pentel	83
Długopis automatyczny 1mm TO-038	Toma	65	Marker suchościeralny KM110 / Markery i ścierak magnetyczny KS110-M3	Tetis	83
Długopis P1 TOUCH	Milan	65	Marker suchościeralny MW85	Pentel	83
Długopisy automatyczne TO-069	Toma	65	Marker suchościeralny Maxiflo Flex-Feel MWL5SBF	Pentel	83
Długopis automatyczny PENAC RB085	Penac	65	Marker do tablic   6 kolorów  MP (PE128-01 i PE128-02)	MP	83
Długopis P07 DRY-GEL	Milan	65	Marker do tablic suchościeralny	Kamet	84
Długopis automatyczny z gripem czarny	Starpak	66	Marker kredowy TO-292/291/290/293	Toma	84
Długopis 157B Click Patio	Patio	66	Foliopis/marker permanentny NF450	Pentel	84
Długopis automatyczny SCHNEIDER Haptify	Schneider	66	Marker Kredowy RMG	Rystor	84
Długopis automatyczny z gripem niebieski	Starpak	66	Foliopis LUMOCOLOR® PERMANENT Staedtler	Staedtler	84
Długopis Vigo	Patio	66	Marker/foliopis z dwiema końcówkami N75W	Pentel	84
Długopis automatyczny SCHNEIDER Haptify M	Schneider	66	Foliopis STABILO OHPen universal	Stabilo	85
Długopis automatyczny SCHNEIDER SLIDER XITE, XB	Schneider	67	Foliopis	Rystor	85
Długopis automatyczny SCHNEIDER K15	Schneider	67	Multi Pen CD biały TO-333 01	Toma	85
Długopis automatyczny SONTO mix niebieski 24 szt. (925815)	Easy	67	Marker Multimark z gumką	Faber-Castell	85
Długopis automatyczny SCHNEIDER SLIDER RAVE, XB	Schneider	67	Foliopis CD marker K-100, K-200, F-0,4, dwustronny	Kamet	85
Długopis automatyczny Boy RS	Rystor	67	Pisaki do CD TO-320	Toma	85
Długopisy automatyczne TO-031	Toma	67	Markery olejowe PX-20	Uni	86
Długopisy automatyczne TO-820	Toma	68	Markery olejowe PX-30	Uni	86
Długopis KD910 / 911 / 912 / 913	Tetis	68	Marker olejowy MMP20	Pentel	86
Długopis InkJoy 100 CAP	Papermate	68	Markery olejowe PX-21	Uni	86
Długopis GLAMOUR-807	Toma	68			
Długopis z nasadką iZee BX457	Pentel	68			



Markery olejowe PX-203	Uni	86
Marker olejowy SCHNEIDER Maxx 270	Schneider	86
Marker olejowy SCHNEIDER Maxx 271	Schneider	87
Pisaki olejowe	Snowman	87
Markery olejowe TO-440	Toma	87
Marker Olejowy Grand GR-25	Grand	87
Marker olejowy FINE TO-441	Toma	87
Markery POSCA PC-1M	Posca	88
Markery POSCA PC-3M	Posca	88
Marker POSCA PC-5M	Posca	88
Marker POSCA PC-8K	Posca	89
Marker woskowy China Marker	Sharpie	89
Cienkopis kulkowy Energel BLN75	Pentel	89
Cienkopis kulkowy Energel BLN15	Pentel	89
Cienkopis kulkowy Energel BLN105	Pentel	89
Cienkopis GRIP	Faber-Castell	90
Cienkopis Masster	Kamet	90
Cienkopis kapilarny 0,5mm TO-347	Toma	90
Cienkopis RC-04	Rystor	90
Cienkopis Trio Fineliner	Patio	90
Cienkopis kalibrowany Pointliner S20P	Pentel	90
Cienkopis STABILO point 88	Stabilo	91
Cienkopis kreślarski PIN-200	Uni	92
Cienkopis SCHNEIDER Pictus	Schneider	92
Isograph	Rotring	92
Cienkopis Ecco Pigment	Faber-Castell	92
Cienkopis Kreślarski	Rystor	92
Pisak pędzelkowy do kaligrafii SES15C	Pentel	92
Pisak pędzelkowy do kaligrafii SES15C	Pentel	93
Zakreślacz STABILO BOSS ORIGINAL NatureCOLORS	Stabilo	93
Zakreślacz STABILO BOSS ORIGINAL Neon	Stabilo	93
Zakreślacz TEXTSURFER® CLASSIC Staedtler	Staedtler	93
Zakreślacze pastelowe	Faber-Castell	93
Zakreślacz STABILO BOSS ORIGINAL	Stabilo	94
Zakreślacz STABILO BOSS ORIGINAL Pastel	Stabilo	94
Zakreślacz 48	Faber-Castell	95
Zakreślacz płaski ze ściętą końcówką SL60	Pentel	95
Zakreślacz tekstu TO-334	Toma	95
Zakreślacz metaliczny	Faber-Castell	95
Zakreślacz RMZ	Rystor	95
Zakreślacz „ORION”	Kamet	95
Zakreślacz  mix kolorów   4 mm   4 kolory	Easy	96
Zakreślacz KW015 / Kpl. zakreślaczy KW015-M4 / Kpl. zakreślaczy pastelowych KW020-M4	Tetis	96
Zakreślacze VIVA	VIVA	96
Zakreślacz MemoBe	MemoBe	96
Zakreślacze Feelinigi Happy Color	Happy Color	96
Mini zakreślacze Astra	Astra	97
Korektor w butelce	Patio	97
Korektor w piórze ZLC31/ZL63	Pentel	97
Korektor w płynie DONAU z aplikatorem, 20ml, na bazie wody	Donau	97
Korektor w długopisie CLP-300	Uni	97
Korektor w piórze DONAU, metalowa końcówka, 10ml	Donau	97
Korektory TO-014	Toma	98
Korektor w pisaku	Patio	98
Korektor w płynie JET	Kamet	98
Korektor w pisaku ZIG-1000	Oval	98
Korektor w długopisie  4ml  MP (PA138-12)	MP	98
Korektor w taśmie DRYLINE GRIP	Papermate	98
Korektor w taśmie CLT-205	Uni	99
Korektor w taśmie Weezer XZTT805	Pentel	99
Korektor w taśmie Mini Pocket Mouse	Bic	99
Korektor w taśmie ZTT 15	Pentel	99
Korektor w taśmie Pocket Mouse	Bic	99
Korektory TO-012	Toma	99
Korektory TO-0124	Toma	100
Korektor BK006-TA	Tetis	100
Korektor w taśmie DONAU, myszka, 4,2mmx5m	Donau	100
Korektor w taśmie	Patio	100
Korektor w taśmie DONAU	Donau	100
Korektor w taśmie CT-GN 510/B / DNL-412	Oval	100
Korektor w taśmie 15 m NEW LOOK	Milan	101
Korektor w taśmie PRITT COMPACT FLEX, myszka	Pritt	101
Korektor w taśmie 5mm x 8m	Starpak	101
Korektor w taśmie MemoBe 5mm x 6m	MemoBe	101
Korektor w Taśmie KL-3000	Kamet	101
Korektor OVAL w taśmie 5mm x 6m - QFN-506/IB7	Oval	101
Taśma korekcyjna   5 mm, 8 m   18 szt. - Glow tape (927451)	Easy	102
Gumka ołówkowa Hi-Polymer SLIM	Pentel	102
Gumki ołówkowe ZEH	Pentel	102
Kaseta wymienna do korektora w taśmie PRITT REFILL CASSETTE	Pritt	102
Czarna gumka ołówkowa ZEAH06	Pentel	102
Gumki DUST-Free	Faber-Castell	102
Gumka GRIP 2001	Faber-Castell	103
Gumka Patio Myszka	Patio	103
Atrament	Pelikan	103
Gumki MARS® PLASTIC I RASOPLAST Staedtler	Staedtler	103
Gumka do ścierania z wzorami dinozaurów  4 wzory  MP (PG175)	MP	103
Atrament HERO	Hero	103
Naboje długie GTP/5	Pelikan	104
Naboje do piór SCHNEIDER	SCHNEIDER	104
Wkłady Zeinth	Zenith	104
Naboje krótkie TP/6	Pelikan	104
Wkłady Pentel	Pentel	104
Wkład metalowy wielkopojemny	Kamet	104
Grafity do ołówków	Rotring	105
Tusz 23ml	Rotring	105
Grafity do ołówków Pentel	Pentel	105



# PARKER

EST. 1888



BY APPOINTMENT TO  
HER MAJESTY THE QUEEN  
MANUFACTURERS OF  
PENS, FENCILS AND INKS  
PARKER PEN COMPANY  
LEIGHFIELD



BY APPOINTMENT TO  
HIS MAJESTY THE PRINCE OF WALES  
MANUFACTURERS OF  
PENS, FENCILS AND INKS  
PARKER PEN COMPANY  
LEIGHFIELD

Z pasji do perfekcji stworzyliśmy wyjątkową markę, której głównym elementem rozwoju są innowacje. Najważniejszy dla nas jest konsument oraz najwyższa jakość - dzięki temu Parker to obecnie najbardziej rozpoznawalna marka ekskluzywnych artykułów piśmienniczych na świecie. Każdy produkt PARKER jest drobiazgowo kontrolowany na każdym etapie produkcji. Jest to nasze zobowiązanie do jakości - realizacja wizji George Parkera.



## URBAN

Wyjątkowe osiągnięcie stylu. Efektowny Parker Urban wznosi tradycję marki Parker na nowy poziom. Jego dynamiczny design i szeroki zakres wykończeń zostały stworzone, by dopełnić Twój indywidualny styl. Parker Urban nadaje każdemu słowu szczególnego znaczenia.



Muted Black CT



Muted Black GT



Metro Metallic CT



Vibrant Magenta CT

	Pióro wieczne	Długopis
Urban Muted Black CT		2143639
Urban Muted Black GT	1931593	2143640
Urban Metro Metallic CT	1931605	2143641
Urban Vibrant Magenta CT		2143642

## PARKER IM MONOCHROME

Kolekcja Parker IM Monochrome jest realizacją powściągliwego, funkcjonalnego stylu, który pozwala zaznaczyć swój ślad w profesjonalnym otoczeniu w sposób jednocześnie subtelny i wyróżniający. Ta stworzona dla profesjonalistów kolekcja łączy modny design z niezwykle luksusowym w dotyku korpusem wykonanym w całości z metalu. To przybory doskonałe dla młodych profesjonalistów, którzy pragną pozostawiać świetne pierwsze wrażenie.



Burgundy



Champagne



Bronze



Blue



	Pióro wieczne	Długopis
PARKER IM Monochrome Burgundy	2190511	2190514
PARKER IM Monochrome Champagne	2172953	2172956
PARKER IM Monochrome Bronze	2172958	2172961
PARKER IM Monochrome Blue	2172963	2172966



PARKER  
EST. 1888

PARKER URBAN  
Dare to be noticed





# PARKER

EST. 1888



BY APPOINTMENT TO  
HER MAJESTY THE QUEEN  
MANUFACTURERS OF  
FELTS, STENCILS AND INKS  
PARKER PEN COMPANY  
LICHFIELD



BY APPOINTMENT TO  
HIS ROYAL HIGHNESS THE PRINCE OF WALES  
MANUFACTURERS OF WRITING  
INSTRUMENTS AND INKS  
PARKER PEN COMPANY  
LICHFIELD

## PARKER IM PREMIUM/IM

Pewność i profesjonalizm.

Solidny partner. Inteligentny, pewny i profesjonalny. Linia Parker IM to stalówki ze stali nierdzewnej i wykończenia oddające najlepszą tradycję marki. Każdy detal linii zaprojektowany został tak, by zapewnić niezawodność pisania.



Premium Black GT



Premium Warm Silver GT



Black CT



Black GT



Blue CT



Brushed Metal GT



Dark Espresso CT

	Pióro wieczne	Długopis
Parker IM Premium Black GT	1931646	1931667
Parker IM Premium Warm Silver GT	1931684	1931687
Parker IM Black CT	1931644	1931665
Parker IM Black GT	1931645	1931666
Parker IM Blue CT	1931647	1931668
Parker IM Brushed Metal GT	1931649	1931670
Parker IM Dark Espresso CT	1931650	1931671

## PARKER IM ACHROMATIC

Uosobienie bezpretensjonalnego, funkcjonalnego stylu – nowa achromatyczna kolekcja Parker IM zwraca na siebie uwagę w subtelny sposób.



	Pióro wieczne	Długopis
PARKER IM Achromatic Black	2127741	2127618



## PARKER IM ESSENTIAL

Eleganckie, dopracowane i sprawdzone wzornictwo zestawione z nowoczesną, stożkową formą. Wykonany ze stali szlachetnej lub pokryty czarnym matowym lakierem z chromowanymi wykończeniami oraz uzupełniony charakterystycznym klipsem w kształcie strzałki PARKER.



Stainless Steel CT



Matte Black CT

	Pióro wieczne	Długopis
PARKER IM ESSENTIAL Stainless Steel CT	2143635	2143631
PARKER IM ESSENTIAL Matte Black CT	2143637	2143632

## JOTTER XL MONOCHROME

Efektowna kolekcja czterech długopisów doskonale łączy ponadczasową elegancję z robiącą wrażenie, nowoczesną estetyką.



Black



Gold



Pink Gold



Grey

	Długopis
Jotter XL Black Monochrome	2122753
Jotter XL Gold Monochrome	2122754
Jotter XL Pink Gold Monochrome	2122755
Jotter XL Grey Monochrome	2122756



# PARKER

EST. 1888



BY APPOINTMENT TO  
HER MAJESTY THE QUEEN  
MANUFACTURERS OF  
FELT PENNIES AND INKS  
PARKER PEN COMPANY  
LEIGHFELD



BY APPOINTMENT TO  
HIS MAJESTY THE PRINCE OF WALES  
MANUFACTURERS OF WRITING  
INSTRUMENTS AND INKS  
PARKER PEN COMPANY  
LEIGHFELD

## JOTTER

PARKER Jotter to funkcjonalność i trwałość. Jego opływowy kształt i ikoniczna strzałka czerpią z klasycznego designu marki PARKER. Jotter jest idealny, jeśli żyjesz w biegu i szukasz prostych rozwiązań.



	Pióro wieczne	Długość
Jotter Stainless Steel GT	2030948	1953182
Jotter Stainless Steel CT		1953170
Jotter Bond Street Black CT		1953184
Jotter Royal Blue CT		1953186
Jotter Kensington Red CT		1953187
Jotter Waterloo Blue CT		1953191
Jotter Chelsea Orange CT		1953189
Jotter Victoria Violet CT		1953190

## JOTTER ORIGINALS

Jotter Originals to powracająca do przeszłości kolekcja zainspirowana duchem lat 90. Kolekcja obejmuje wyrazistą sylwetkę Jottera oraz charakterystyczne „kliknięcie”, a wszystko to w żywej paletce kolorystycznej nawiązującej do tej kultowej dekady.



	Pióro wieczne	Długość
Jotter Originals Blue	2096858	2076052
Jotter Originals Black	2096430	2096873
Jotter Originals Red	2096872	2096857
Jotter Originals Magenta	2096860	2075996
Jotter Originals Yellow		2076056
Jotter Originals Green		2076058
Jotter Originals White	2096871	2096874
Jotter Originals Navy		2123427

## ATRAMENTY, WKŁADY



Atrament w butelce czarny	1950375
Atrament w butelce niebieski	1950376
Atrament w butelce niebieski zmywalny	1950377
Atrament w butelce granatowy	1950378
Naboje atramentowe czarne	1950382
Naboje atramentowe niebieskie	1950384
Naboje atramentowe niebieskie zmywalne	1950383
Naboje atramentowe granatowe	1950385
Wkład do długopisu Quinkflow czarny F	1950367
Wkład do długopisu Quinkflow niebieski F	1950368
Wkład do długopisu Quinkflow czarny M	1950369
Wkład do długopisu Quinkflow niebieski M	1950371
Wkład do długopisu Quinkflow czerwony M	1950370
Wkład do piór kulkowych czarny F	1950321
Wkład do piór kulkowych niebieski F	1950322

## ● Pióra wieczne w gwiazdki - 829



Pióra wieczne z tłoczkiem do atramentu. Pióro wyposażone w irydową stalówkę zwieńczoną kulką super cienkopiszącą typu F oraz profilowany uchwyt. Charakterystyczny, delikatny klip, 5 rodzajów obudowy w gwiazdki. Możliwe zastosowanie tradycyjnych nabożów atramentowych, ale dopiero po wcześniejszym uruchomieniu za pomocą atramentu zaciągniętego przez tłoczek.



## ● Pióro wieczne SCHNEIDER Xpect Vivaz, M



- pióro wieczne z ergonomicznym, gumowanym uchwytem
- wzmocniona stalówka ze stali o grubości linii pisania M
- nowoczesny design
- pióro wyposażone w solidny klips
- klasyczne, łatwo usuwalne wkłady atramentowe w kolorze niebieskim
- odpowiednie dla osób prawo- i leworęcznych



Indeks	Kolor obudowy
SR169011	ciemnoniebieski
SR169017	kremowy

## ● Pióro wieczne SCHNEIDER Voice, M



- pióro wieczne
- stalówka oraz końcówka pisząca ze wzmocnionej, nierdzewnej stali
- wyprofilowany na kształt trójkąta uchwyt pokryty gumą
- do uzupełniania klasycznymi nabożami zapasowymi
- zamykana zatrzaskowo skuwka z klipem
- dopasowane zarówno dla prawo- jak i leworęcznych
- kod kreskowy umieszczony na każdym produkcie
- grubość linii pisania: M
- kolor atramentu: niebieski



Indeks	Kolor obudowy
SR160016	błękitno-biały
SR160015	czarno-biały

## ● Pióro Jazz Noble Elegance



Pióro Jazz Noble Elegance, na naboże atramentowe, zostało wyposażone w stalówkę o rozmiarze M, solidny klips, nadaje się do nadruków i grawerowania. Pióro dostępne jest także w zestawie z długopisem.



Indeks	Kolor	Zgrzewka	Karton
821834	carbon etui	10 szt.	100 szt.
821827	gold etui	10 szt.	100 szt.
821803	pearl etui	10 szt.	100 szt.
821810	rose etui	10 szt.	100 szt.
821841	saphire et	10 szt.	100 szt.
821858	silver etui	10 szt.	100 szt.



## ● Pióro wieczne SCHNEIDER Ceod Shiny, M



- pióro wieczne o ergonomicznym kształcie
- gumowany uchwyt
- wysokiej jakości stalówka ze stali nierdzewnej z irydową końcówką o grubości linii pisania M
- nowoczesny design z eleganckim, metalicznym połyskiem
- wyposażone w solidny, metalowy klip.
- wyposażone w wymazywalne, klasyczne, atramentowe wkłady koloru niebieskiego
- odpowiednie dla osób prawo- i leworęcznych



Indeks	Kolor obudowy
SR168656	liłowy
SR168657	turkusowy

## ● Pióro wieczne SCHNEIDER Glam IK, M



- pióro wieczne z wyczuwalnym nadrukowanym motywem
- najmodniejsze wzory są modelowane specjalną metodą i w ten sposób stają się realnie wyczuwalne
- ergonomiczny, gumowany profil doskonale dostosowany zarówno dla prawo jak i leworęcznych
- stalówka z wysokiej jakości stali nierdzewnej, z irydową końcówką
- stabilny klip metalowy
- standardowe naboże z atramentem w kolorze niebieskim - usuwalnym



Indeks	Kolor
SR167750	morelowy
SR167768	pułdrowy róż
SR167769	błękitny

## Pióro wieczne SCHNEIDER Base Kid, A



- pióro przeznaczone dla najmłodszych dzieci
- w zestawie dwa rozmiary obudowy: krótka dla najmłodszych, standardowa - dla starszych
- odporna na zwiększony nacisk irdowa końcówka (A)
- ergonomiczny, gumowany uchwyt dla stabilnego trzymania
- atrament zmywalny, szybkoschnący
- dostępne w wersji dla praworęcznych i leworęcznych
- kolor atramentu: niebieski



Indeks	Dla osób	Kolor obudowy
SR162813	praworęcznych	niebiesko-turkusowy
SR162818	praworęcznych	różowo-czerwony
SR162913	leworęcznych	niebiesko-turkusowy
SR162918	leworęcznych	różowo-czerwony

## Pióro Kulkowe – PK7



Pióro kulkowe zaopatrzone w szybkoschnący tusz (idealny dla osób leworęcznych), odporny na blaknięcie i ścieranie. Doskonale nadaje się do pisania po każdym rodzaju papieru. Występuje w etui 5 sztukowym.

WYPRODUKOWANO W POLSCE



Indeks	Kolor
404-000	czarny
404-001	czerwony
404-002	niebieski

## Pióro kulkowe Frixion Clicker Point



Wymazywalne pióro kulkowe Frixion z igłową, precyzyjną końcówką.

- pióro z tuszem Metamo jest idealne dla osób leworęcznych,
- napisany tusz zniknie, gdy potrze się go silikonowa końcówką,
- tusz reaguje na temperaturę: znika przy temperaturze +65°C oraz pojawia się ponownie przy temperaturze - 10°C
- posiada wymienny wkład
- grubość linii 0,25 mm



Indeks	Kolor
PIBLRT-FRP5-B	czarny
PIBLRT-FRP5-L	niebieski
PIBLRT-FRP5-R	czerwony
PIBLRT-FRP5-BB	granatowy

## Pióro kulkowe nowej generacji UBA-188 AIR



Pióro kulkowe nowej generacji UBA-188 AIR.

To pióro pisze jak pióro wieczne - płynnie i gładko!

- jedna końcówka - wiele grubości pisania, w zależności od kąta nachylenia pióra i siły nacisku
- końcówka AIR jest wyprodukowana z elastycznego materiału - nie drapie i nie ślizga się po papierze
- tusz pigmentowy - odporny na działanie wody i światła
- grubość linii pisania:

UBA-188L AIR 0,35 - 0,55 mm

UBA-188M Air Micro 0,28-0,45mm obudowa czarna, czerwona, niebieska

UBA-188EL-M - AIR Micro 0,28-0,45 mm, kolorowa obudowa, niebieski wkład  
Kolor obudowy: jasnozielony, biały, jasnoniebieski, pomarańczowy, różowy, biały

UBA-188L AIR



CA CE NI

UBA-188M Air Micro



CA CE NI

## Pióro kulkowe SX-217/210 Jetstream



Idealne dla osób leworęcznych i szybko piszących!

- tusz zasycha w ciągu 1 sekundy, nie rozmazuje się, nie robi kleksów, nie blaknie, nie przesiąka przez papier
- można pisać nieprzerwanie po śliskim papierze
- gumowa obudowa zapewnia komfort pisania
- kulka z węgla wolframu
- wymienny wkład SX-217 SXR-C7, SX-210 SXR-C1
- SX-217: grubość linii pisania ok. 0,45 mm
- SX-210: grubość linii pisania ok. 0,35 mm



SX-217



CA CE NI

SX-210



CA CE NI

## Pióro kulkowe SXN-217/210 Jetstream



Idealne dla osób leworęcznych i szybko piszących!

- tusz zasycha w ciągu 1 sekundy, nie rozmazuje się, nie robi kleksów, nie blaknie, nie przesiąka przez papier
- można pisać nieprzerwanie po śliskim papierze
- automatycznie chowany wkład
- gumowa obudowa zapewnia komfort pisania
- kulka z węgla wolframu
- wymienny wkład: SXN-217 - SXR-7; SXN-210-SXR-10
- SXN-217: grubość linii pisania ok. 0,45 mm
- SXN-210: grubość linii pisania ok. 0,35 mm



SXN-217



CA CE NI

SXN-210



CA CE NI

## ● Pióro kulkowe UB-150 / UB-150-10



### Kultowe pióro kulkowe!

- postrzegane jako lider w swojej grupie – solidny produkt o doskonałej jakości
- kapilarny system podawania tuszu zapewnia komfortowe, nieprzerwane pisanie do ostatniej kropli tuszu
- zachowuje cały czas taką samą grubość linii i intensywne, wyraźne kolory
- pigmentowy tusz jest wodoodporny, nie blaknie w słońcu i nie przesiąka przez papier
- bezpieczna skuwka – specjalny otwór umożliwiający oddychanie w przypadku jej połamania
- końcówka ze stali nierdzewnej pozwala na gładkie prowadzenie pióra po kartce, bez konieczności dużego nacisku
- kulka z węgla wolframu
- UB-150: grubość linii pisania ok. 0,3 mm
- UB-150-10: grubość linii pisania ok. 0,65 mm



CA CE NI ZI

CA CE CA

## ● Pióro kulkowe SXN-157 Jetstream



- wygodny gumowy uchwyt, który pozwala pisać przez dłuższy czas bez wysiłku
- transparentna obudowa umożliwia kontrolę poziomu tuszu
- automatycznie chowany wkład
- idealne pod nadruki reklamowe
- pisze lekko i nie przerywa
- końcówka ze stali nierdzewnej
- średnica kulki piszącej: 0,7 mm
- grubość linii pisania: ok. 0,3 mm
- wymienny wkład SA-7CN



Indeks	Kolor
UNSXN157S/DNI	niebieskie
UNSXN157S/DCA	czarne

## ● Pióro kulkowe UB-150-ROP

### NOWOŚĆ! Pióro kulkowe UNI UB-150 w wersji Ocean Care!

- kultowe japońskie pióro kulkowe
- postrzegane jako lider w swojej grupie – solidny produkt o doskonałej jakości
- kapilarny system podawania tuszu zapewnia komfortowe, nieprzerwane pisanie do ostatniej kropli tuszu
- zachowuje cały czas taką samą grubość linii i intensywne, wyraźne kolory
- pigmentowy tusz jest wodoodporny, nie blaknie w słońcu i nie przesiąka przez papier
- bezpieczna skuwka – specjalny otwór umożliwiający oddychanie w przypadku jej połamania
- końcówka ze stali nierdzewnej pozwala na gładkie prowadzenie pióra po kartce, bez konieczności dużego nacisku
- kulka z węgla wolframu
- 75% plastiku pochodzi z recyklingu
- 10% pochodzi ze sprzątania oceanów
- średnica kulki: 0,5 mm
- grubość linii pisania: ok. 0,3 mm



Indeks	Kolor obudowy	Kolor tuszu
UNUB150ROP/CE	czarny	czarny
UNUB150ROP/ZI	niebieski	niebieski
UNUB150ROP/CA	czerwony	czerwony
UNUB150ROP/NI	zielony	zielony

## ● Pióro kulkowe UM-153



- nieprzezroczysty tusz odpowiedni do pisania po kolorowych papierach, kartkach okolicznościowych, fotografiach i albumach
- bezkwasowy tusz: idealny do dokumentów i zdjęć, utrzymuje się przez długi czas
- zasycha w ciągu 20 s.
- kulka pisząca ze stali nierdzewnej
- średnica kulki piszącej 1 mm
- grubość linii pisania 0,65 mm



BI SR ZL

## ● Pióro kulkowe UB-150-38



### Pióro kulkowe UNI UB-150-38 w nowym rozmiarze!

- kultowe japońskie pióro kulkowe
- kapilarny system podawania tuszu zapewnia komfortowe, nieprzerwane pisanie do ostatniej kropli tuszu
- zachowuje cały czas taką samą grubość linii i intensywne, wyraźne kolory
- pigmentowy tusz jest wodoodporny, nie blaknie w słońcu i nie przesiąka przez papier
- końcówka ze stali nierdzewnej pozwala na gładkie prowadzenie pióra po kartce, bez konieczności dużego nacisku
- kulka z węgla wolframu
- grubość linii pisania: ok. 0,2 mm

**NOWOŚĆ**



Indeks	Kolor obudowy	Kolor tuszu
UNUB15038/DCA	czarny	czarny
UNUB15038/DNI	niebieski	niebieski
UNUB15038/DCE	czerwony	czerwony



**NOWOŚĆ**

## • Pióro kulkowe UNI UB-200



### Pióro kulkowe UNI UB-200

- pierwsze pióro kulkowe z jakością pióra wiecznego wykonane w nowatorskiej technologii Airplane-Safe
- wyposażone w płynny tusz, umieszczony w specjalnym zbiorniku tusz - dzięki tej unikatowej konstrukcji tusz nie wycieknie z pióra, nawet przy zmienionym ciśnieniu atmosferycznym, np. w samolocie
- kapilarny system podawania tuszu zapewnia płynność i gładkość pisania do ostatniej kropli tuszu, zachowując cały czas taką samą grubość linii i intensywność koloru
- płynny tusz pigmentowy – wodoodporny i odporny na blaknięcie
- klip ze stali
- końcówka ze stali nierdzewnej
- średnica kulki: 0,8 mm, grubość linii pisania: ok. 0,6 mm, wymienny wkład UBR-90



Indeks	Kolor
UNUB200/DCA	czarne
UNUB200/DCE	czerwone
UNUB200/DNI	niebieskie
UNUB200/DZI	zielone

## • Pióro kulkowe EnerGel BL2007



Stonuj swoje emocje i podaruj bliskiej osobie fantastyczne pióro kulkowe, które podkreśli jej osobowość i nienaganny styl!

- innowacyjny tusz żelowy EnerGel gwarantuje szybkie wysychanie, oraz wyjątkową płynność pisania
- eleganckie etui
- końcówka 0,7 mm
- grubość linii pisania 0,35 mm
- niebieski kolor tuszu
- wkład wymienny: LR7
- jednostka sprzedaży 1 sztuka



Indeks	Kolor obudowy	Kolor wkładu
BL2007-AC	czarny	niebieski
BL2007-CC	niebieski	niebieski
BL2007-SC	szmaragdowy	niebieski
BL2007-WC	biały	niebieski
BL2007-ZC	srebrny	niebieski
BL2007-BC	czerwony	niebieski
BL2007-EC	brązowy	niebieski
BL2007-WZC	szampański	niebieski



## • Pióro kulkowe EnerGel BL77



- popularne pióro kulkowe przeznaczone do biura i szkoły
- płynny tusz żelowy EnerGel - efekt lekkości i gładkości pisania
- tusz nie rozmazuje się, szybko wysycha i nie blaknie
- gumowy uchwyt, zapewni komfort pisania
- RECYCOLOGY wykonany w 54% z materiałów przetworzonych
- grubość końcówki: 0,7 mm
- grubość linii pisania: 0,35 mm
- długość linii pisania: 550 m
- wkład wymienny LR7



Indeks	Kolor
BL77-AO	czarne
BL77-BGX	burgundowe
BL77-BO	czerwone
BL77-CAX	granatowe
BL77-CO	niebieskie
BL77-D3X	ciemnozielone
BL77-DO	zielone
BL77-EX	brązowe
BL77-FX	pomarańczowe
BL77-GX	żółte
BL77-KX	limonkowe
BL77-NX	szare
BL77-P3X	korалowy róż
BL77-PX	różowe
BL77-S3X	turkusowe
BL77-S3X	sepia
BL77-SX	błękitne
BL77-V3X	liliowe
BL77-V4X	magenta
BL77-VO	fioletowe

## • Pióro kulkowe EnerGel BL437



- pióro kulkowe do biura i szkoły z niezawodnej serii Pentel EnerGel
- bardzo szybkie wysychanie tuszu
- pisze gładko i precyzyjnie
- grubość końcówki: 0,7 mm
- grubość linii pisania: 0.35 mm
- długość linii pisania: 550 m
- produkt dostępny w 12 kolorach tuszu



Indeks	Kolor
BL437A	czarny
BL437B	czerwony
BL437C	niebieski
BL437CA	granatowy
BL437D	zielony
BL437E	brązowy
BL437F	pomarańczowy
BL437K	seledynowy
BL437P	różowy
BL437S	błękitny
BL437S3	turkusowy
BL437V	fioletowy



## • Pióro kulkowe EnerGel BL107



- rewolucyjny, płynny tusz żelowy EnerGel, szybciej wysycha,
- wygodny gumowy uchwyt, końcówka 0,7mm
- na wkłady wymienne LR7
- wykonany w 84% z materiałów przetworzonych



Indeks	Kolor
BL107A	czarny
BL107B	czerwony
BL107C	niebieski
BL107D	zielony
BL107V	fioletowy

## • Pióro kulkowe SCHNEIDER One Business



- eleganckie pióro kulkowe stylizowane na pióro wieczne ze skuwką
- wyposażone w ultra gładko piszącą końcówką
- Super-Flow-System kontroluje precyzyjne dozowanie tuszu
- tusz wodoodporny, zgodny z certyfikatem ISO 14145-2 gwarantuje trwałość znakowania dokumentów
- nie wysycha bez zamkniętej skuwki przez 2-3 dni
- duży zbiornik ze wskaźnikiem poziomu atramentu
- ergonomiczna gumowana obudowa
- elementy obudowy w kolorze tuszu
- skuwka z eleganckim, metalowym klipem
- kod kreskowy umieszczony na każdym produkcie
- grubość linii pisania: 0,6 mm



Indeks	Kolor
SR183001	czarny
SR183002	czerwony
SR183003	niebieski
SR183004	zielony
SR183094	mix kolorów



### Pióro kulkowe SCHNEIDER Ceod Shiny, M



- pióro kulkowe o ergonomicznym kształcie
- gumowany uchwyt
- odporna na zużycie końcówka ze stali nierdzewnej
- nowoczesny design z eleganckim, metalicznym połyskiem
- wyposażone w solidny, metalowy klip
- wyposażone w wymazywalne, klasyczne, atramentowe wkłady koloru niebieskiego
- odpowiednie dla osób prawo- i leworęcznych



Indeks	Kolor
SR186257	turkusowy
SR186256	lilowy

### Pióro kulkowe SCHNEIDER One Hybrid C



- innowacyjne pióro kulkowe stylizowane na klasyczne, eleganckie pióro wieczne
- stożkowa, hybrydowa końcówka ze stali szlachetnej
- tusz wodoodporny, zgodny z certyfikatem ISO 14145-2 gwarantuje trwałość znakowania dokumentów
- Super-Flow-System kontrolujący precyzyjne dozowanie tuszu
- tusz nie wysycha bez zamkniętej skuwki przez 2-3 dni
- duży zbiornik ze wskaźnikiem poziomu atramentu
- elementy obudowy w kolorze tuszu
- ergonomiczna, całkowicie gumowana obudowa
- skuwka z wytrzymałym, metalowym klipem
- kod kreskowy umieszczony na każdym produkcie



Indeks	Grubość linii pisania	Kolor
SR183101	0,3 mm	czarny
SR183102	0,3 mm	czerwony
SR183103	0,3 mm	niebieski
SR183104	0,3 mm	zielony
SR183201	0,3 mm	czarny
SR183202	0,5 mm	czerwony
SR183203	0,5 mm	niebieski
SR183204	0,5 mm	zielony

### Pióro kulkowe SCHNEIDER One Hybrid N



- innowacyjne pióro kulkowe stylizowane na klasyczne, eleganckie pióro wieczne
- igłowa, hybrydowa końcówka ze stali szlachetnej
- tusz wodoodporny, zgodny z certyfikatem ISO 14145-2 gwarantuje trwałość znakowania dokumentów
- Super-Flow-System kontrolujący precyzyjne dozowanie tuszu
- tusz nie wysycha bez zamkniętej skuwki przez 2-3 dni
- duży zbiornik ze wskaźnikiem poziomu atramentu
- elementy obudowy w kolorze tuszu
- ergonomiczna, całkowicie gumowana obudowa
- skuwka z wytrzymałym, metalowym klipem
- kod kreskowy umieszczony na każdym produkcie



Indeks	Kolor
SR183401	czarny
SR183402	czerwony
SR183403	niebieski
SR183404	zielony

### Pióro kulkowe SCHNEIDER Voice, M



- pióro kulkowe
- stalówka oraz końcówka pisząca ze wzmocnionej, nierdzewnej stali
- wyprofilowany na kształt trójkąta uchwyt pokryty gumą
- do uzupełniania klasycznymi nabojami zapasowymi
- zamykana zatraskowo skuwka z klipem
- dopasowane zarówno dla prawo- jak i leworęcznych
- kod kreskowy umieszczony na każdym produkcie
- grubość linii pisania: M
- kolor atramentu: niebieski



Indeks	Kolor obudowy
SR187162	szary
SR187163	jasnozielony

### Pióro kulkowe SCHNEIDER Inx Next Level, M



- pióro kulkowe z ergonomicznym, gumowanym profilem
- odporna na ścieranie końcówka ze stali nierdzewnej
- atrakcyjny motyw dekoracyjny na korpusie
- stabilny klip metalowy
- standardowe naboje z atramentem w kolorze niebieskim - usuwalnym
- doskonale dostosowane zarówno dla prawo- jak i leworęcznych



Indeks	Kolor obudowy
SR187326	czarno-biały

### Pióro kulkowe SCHNEIDER Base Senso



- pióro przeznaczone dla najmłodszych dzieci
- z czujnikiem siły nacisku umieszczonym na szczycie obudowy
- pióro świeci, gdy nacisk na końcówkę piszącą jest za duży
- idealny dla dzieci uczących się pisać i dla osób mających problemy manualne
- ergonomiczny, duży, gumowany uchwyt dla stabilnego trzymania
- odpowiednie zarówno dla prawo- jak i leworęcznych
- uzupełnianie kartridżami 852
- atrament zmywalny, szybkoścchnący, nie rozmazuje się pod wpływem zakreślacza



Indeks	Kolor obudowy
SR188733	niebiesko-turkusowy
SR188738	różowo-czerwony

## Długopis kulkowy SXN-101/101FL Jetstream



### Idealne dla osób leworęcznych i szybko piszących!

- tusz pigmentowy zasycha w ciągu 1 sekundy, nie rozmazuje się,
- można pisać nieprzerwanie po śliskim papierze: np. po fakturach, papierze kredowym
- gumowy uchwyt zapewnia komfort pisania
- wymienne wkłady SXR-71
- grubość linii pisania 0,35 mm



### SXN-101 z automatycznie chowanym wkładem



CA CE NI

### SXN-101FL pastelowe obudowy z niebieskim automatycznie chowanym wkładem



BL JNI JFI RO

## Długopis kulkowy SX-101 Jetstream



### Wypróbuj japońską jakość i lekkość pisania!

### Idealne dla osób leworęcznych i szybko piszących!

- tusz pigmentowy zasycha w ciągu 1 sekundy, nie rozmazuje się, nie robi kleksów, nie blaknie, nie przesiąka przez papier
- można pisać nieprzerwanie po śliskim papierze, np. faktury, papier kredowy
- gumowa obudowa zapewnia komfort pisania
- kulka z węgla wolframu, grubość linii pisania 0,35 mm
- wymienne wkłady SXR-72



### SX-101 ze skuwką

- kolory: czarny, czerwony, niebieski, zielony



CA CE NI

## Długopis kulkowy UNI SXN-101-05 Jetstream



### NOWOŚĆ! Długopis kulkowy UNI SXN-101-05 Jetstream.

- wypróbuj japońską jakość i lekkość pisania! Idealne dla osób leworęcznych i szybko piszących!
- tusz pigmentowy zasycha w ciągu 1 sekundy, nie rozmazuje się, nie robi kleksów, nie blaknie, nie przesiąka

**NOWOŚĆ**



Indeks	Kolor obudowy	Kolor tuszu
UNSNXN101-05/CE	czerwony	czerwony
UNSNXN101-05/DCA	czarny	czarny
UNSNXN101-05/DNI	niebieski	niebieski

## Długopis kulkowy UNI SX-101-05 Jetstream



### wypróbuj japońską jakość i lekkość pisania!

- idealne dla osób leworęcznych i szybko piszących!
- tusz pigmentowy zasycha w ciągu 1 sekundy, nie rozmazuje się, nie robi kleksów, nie blaknie, nie przesiąka przez papier
- można pisać nieprzerwanie po śliskim papierze, np. faktury, papier kredowy
- gumowa uchwyt zapewnia komfort pisania
- bezpieczna skuwka – specjalny otwór umożliwia oddychanie w przypadku jej polknięcia
- kulka z węgla wolframu
- średnica kulki piszącej 0,5 mm
- grubość linii pisania ok. 0,25 mm
- wymienne wkłady SXR -72-05

**NOWOŚĆ**

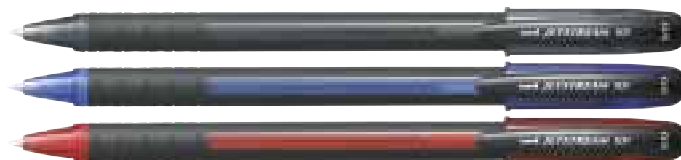

Indeks	Kolor obudowy	Kolor tuszu
UNSNX101-05/CA	czarny	czarny
UNSNX101-05/NI	niebieski	niebieski
UNSNX101-05/CE	czerwony	czerwony

## Długopis kulkowy SM-220



- długopis kulkowy z automatycznym chowanym wkładem napełnionym pod ciśnieniem 3000 hPa
- transparentna obudowa
- wymienny wkład
- możliwość pisania po wilgotnym papierze i w temperaturze do -20 stopni
- końcówka: stal nierdzewna, kulka – węgiel wolframu
- średnica kulki: 1,0 mm

**NOWOŚĆ**



Indeks	Kolor
UNSN220/DNI	niebieski
UNSN220/DCA	czarny
UNSN220/DCE	czerwony

## Długopis Uni SN-100



- wygodny gumowy uchwyt, który pozwala pisać przez dłuższy czas bez wysiłku
- transparentna obudowa umożliwia kontrolę poziomu tuszu
- automatycznie chowany wkład
- idealne pod nadruki reklamowe
- pisze lekko i nie przerywa
- końcówka ze stali nierdzewnej
- średnica kulki piszącej: 0,7 mm
- grubość linii pisania: ok. 0,3 mm
- wymienny wkład SA-7CN



Indeks	Kolor
UNSN100/DNI	niebieski
UNSN100/DCA	czarny
UNSN100/DCE	czerwony

## Długopis żelowy InkJoy Gel

Paper♥Mate®

- długopis żelowy InkJoy Gel zawiera specjalną formułę szybko schnącego tuszu, która zapobiega rozmazywaniu.
- delikatny w dotyku, komfortowy uchwyt zapewnia pewną kontrolę pisania na co dzień
- grubość linii pisania 0,4mm

InkJoy™



Indeks	Kolor
1957053	czarny
1957054	niebieski
1957055	czerwony

## Długopis żelowy UM-100 Signo

uni  
MITSUBISHI PENCIL

Transparentna obudowa pozwala śledzić poziom tuszu.

- tusz pigmentowy, wodoodporny i odporny na blaknięcie
- pisze cienko i nie przerywa
- końcówka stal nierdzewna
- wymienny wkład UMR-5
- grubość linii pisania ok. 0,3 mm



CA CE NI ZI

## Długopis żelowy UM-120

uni  
MITSUBISHI PENCIL

- transparentna obudowa pozwala śledzić poziom tuszu
- tusz pigmentowy, wodoodporny, odporny na blaknięcie
- grubość końcówki 0,5mm
- grubość linii pisania: ok. 0,3mm



Indeks	Kolor tuszu
UNUM120/DCA	czarny
UNUM120/DCE	czerwony
UNUM120/DNI	niebieski
UNUM120/DZI	zielony

## Długopis żelowy UMN-152 Signo

uni  
MITSUBISHI PENCIL

Podwójny mechanizm chowania wkładu zapobiegający poplamieniu ubrania.

- transparentna obudowa pozwala śledzić poziom tuszu
- gumowy uchwyt zapewnia komfort pisania
- automatycznie chowany wkład
- tusz pigmentowy, wodoodporny i odporny na blaknięcie
- końcówka: stal nierdzewna
- wymienny wkład UMR-85
- grubość linii pisania ok. 0,3 mm



CA CE NI

## Długopis żelowy UMN-207 Signo

uni  
MITSUBISHI PENCIL

Najlepszy długopis żelowy na rynku!

- niepowtarzalny nowoczesny wygląd
- elegancki klip oraz końcówka ze stali nierdzewnej
- szybko schnący tusz nowej generacji: pigmentowy, wodoodporny i odporny na blaknięcie
- 5 lat gwarancji na tusz
- gumowy uchwyt zapewnia komfort pisania
- wymienny wkład: UMR-87
- grubość linii pisania ok. 0,4 mm



CA CE FI NI ZI

## Długopis ŻELOWY G-1 PILOT

PILOT

Długopisy z wymiennym wkładem żelowym, posiadają ergonomiczny, wygodny uchwyt.

- końcówka ze wzmocnionej nierdzewnej stali, produkt objęty gwarancją jakości
- tusz żelowy zapewnia niezmierną miękkość i płynność pisania
- pasuje wkład G-1
- grubość linii: Extra Fine 0,25 mm
- długość linii: 1100 m



Indeks	Kolor
PIBLG1-5B	czarny
PIBLG1-5R	czerwony
PIBLG1-5G	zielony
PIBLG1-5L	niebieski

## ● Długopis ŻELOWY G-2 PILOT



Długopis z wymiennym wkładem żelowym i gumowym, wygodnym uchwytem.

- wyposażony w mechanizm chowania wkładu oraz specjalne zabezpieczenie przed poplamieniem ubrania
- pisze miękko, doskonale nadaje się do opisywania faktur
- pasuje wkład G-2
- grubość linii: Extra Fine 0,25 mm
- długość linii: 1300 m



Indeks	Kolor
BL-G2-5B	czarny
BL-G2-5L	niebieski
BL-G2-5R	czerwony
BL-G2-5G	zielony

## ● Długopis żelowy OH'GEL K497



- obudowa z motywami rombu i wygodnym, gumowym uchwytem (bez lateksu)
- bezkwasowy tusz żelowy o bardzo ciemnej konsystencji
- gładki przepływ tuszu zapewniający czystą, równą i nasyconą linię pisania
- duży, wygodny, metalowy klip łatwo wpiąć w kieszeń lub notes
- na wkłady wymienne KFR7



Indeks	Kolor
K497A	czarny
K497B	czerwony
K497C	niebieski

## ● Długopis żelowy 0,8 mm Hybrid Gel Grip K118



Długopis żelowy w dekoracyjnych, metalicznych kolorach.

Do zdobienia kartek okolicznościowych, zaproszeń, bilecików prezentowych, laurek, ilustracji. Końcówka 0,8 mm zapewnia intensywną linię o grubości 0,35 mm. Smukła obudowa i gumowy uchwyt gwarantuje komfortowe trzymanie. Przezroczysty korpus pozwala na kontrolę tuszu. Długopis jest solidny oraz trwały.



Indeks	Kolor
K118-W	biały
K118-X	złoty
K118-Z	srebrny

## ● Pióro żelowe GZ-031



Pióro żelowe na wkłady wymienne R-140 z igłową końcówką piszącą umożliwiającą rysowanie i kreślenie przy linijce i szablonie.

Idealnie sprawdza się przy opisywaniu faktur. Nasadka zaopatrzona w silikonową kulkę zabezpieczającą przed wysychaniem. Nasadka i nakrętka obudowy w kolorze tuszu. Przezroczysta obudowa umożliwia kontrolę ilości tuszu.

WYPRODUKOWANO W POLSCE



Indeks	Kolory wkładu
426-000	czarny
426-001	czerwony
426-002	niebieski
426-003	zielony

## ● Długopis żelowy BIC Gel-ocity Stic 0.5mm



Długopis żelowy o cienkiej końcówce dostępny w 8 żywych kolorach (niebieski, czarny, czerwony, zielony, fioletowy, różowy, turkusowy, pomarańczowy).

- gładka linia pisania
- transparentny korpus o atrakcyjnym wzorze
- gumowy uchwyt dla lepszego pisania
- cienka końcówka: 0,5 mm



Indeks	Kolor	Opak.
CEL1010266	czarny	30 szt.
CEL1010265	niebieski	30 szt.

## ● Długopisy automatyczne żelowe TO-077



Długopisy w przezroczystej obudowie, automatyczne, z tuszem żelowym, wygodny, gumowy uchwyt typu Soft, trwały mechanizm włączający, wymienne wkłady, metalowa końcówka z wolframową kulką 0,5mm, widoczny poziom tuszu, atrakcyjne, żywe kolory, 4 kolory tuszu.



Kolory tuszu:    

### Długopis żelowy – oil gel- Silky

- gumowany, miły w dotyku korpus
- wkład olejowy, końcówka igłowa 1,0 mm, kolor wkładu niebieski



Indeks 58742PTR



### Długopis żelowy Piazz

- elegancki długopis żelowy z igłową końcówką
- gumowy uchwyt, trzy kolory tuszu
- grubość linii pisania 0,5 mm



Indeks	Kolor	Opak.
18272PTR	12 szt. niebieski	80x12 szt.
18289PTR	12 szt. czarny	80x12 szt.
18296PTR	12 szt. czerwony	80x12 szt.
18302PTR	36 szt. mix kolor	36x36 szt.



### Długopis żelowy Simple

- miękko piszący wkład
- grubość linii 0,7 mm
- ergonomiczny uchwyt



Indeks	Kolor	Opak.
32810PTR	niebieski 12 szt.	80x12 szt.
32827PTR	czarny 12 szt.	80x12 szt.
32834PTR	czerwony 12 szt.	80x12 szt.
58735PTR	mix kolor 36 szt.	36x36 szt.



### Długopis BLANCO - OIL GEL

- wkład z tuszem olejowym
- miękko piszący
- wyprofilowany, gumowy uchwyt (gradient)
- grubość linii pisania 0.7 mm

NOWOŚĆ



Indeks	Kolor	Opak.
29500CP	fashion collection	12x48 szt.
03876CP/F	light	27x36 szt.
03883CP/F	dark	27x36 szt.



### Długopis automatyczny żelowy DONAU

- długopis automatyczny z wymiennym wkładem, tusz wodoodporny
- obudowa zaprojektowana specjalnie pod kątem ergonomii
- gumowy uchwyt gwarantujący komfort pisania
- transparentna obudowa pozwalająca kontrolować stopień zużycia tuszu
- klips w kolorze tuszu
- średnica kulki: 0,5mm
- grubość linii pisania: 0,25mm
- długość linii pisania: do 400m

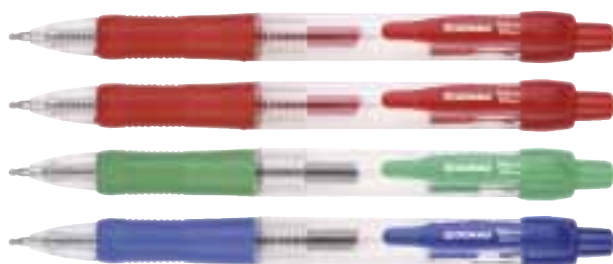

Indeks	Kolor
7344001PL-01	czarny
7344001PL-04	czerwony
7344001PL-06	zielony
7344001PL-10	niebieski



### Długopis żelowy DONAU z wodoodpornym tuszem

- klasyczny długopis z wymiennym wkładem, tusz wodoodporny
- obudowa zaprojektowana specjalnie pod kątem ergonomii
- gumowy uchwyt gwarantujący komfort pisania
- transparentna obudowa pozwalająca kontrolować stopień zużycia tuszu
- posiada skuwkę z klips w kolorze tuszu
- metalizowana końcówka
- kulka wykonana z węgla wolframu
- średnica kulki: 0,5mm
- grubość linii pisania: 0,25mm
- długość linii pisania: do 450m



Indeks	Kolor
7342001PL-04	czerwony
7342001PL-06	zielony
7342001PL-10	niebieski





# długopisy olejowe.

write  
your  
world

PILOT



## Długopis olejowy PILOT SUPER GRIP G automatyczny

Automatyczny długopis olejowy z wymiennym wkładem. Nowej generacji tusz umożliwia płynne pisanie, żywymi kolorami. Nowoczesny design, okienko pozwalające kontrolować poziom wykorzystania wkładu oraz ergonomiczny gumowy uchwyt. Grubość linii pisania: **0,22 mm**



## Długopis olejowy PILOT SUPER GRIP G ze skuwką

Długopis olejowy posiadający obudowę w kolorze tuszu oraz wentylowaną skuwkę. Gumowy uchwyt zapewnia wygodę i komfort pisania. Długopis posiada nowoczesny tusz olejowy, dzięki któremu pisze się nim miękko i gładko. Nowa, smukła obudowa charakteryzuje ponadczasowość długopisu Super Grip G. Posiada wymienny wkład.

Grubość linii pisania: **0,22 mm**

## Długopis olejowy PILOT SUPER GRIP

Długopis z wymiennym wkładem olejowym nowej generacji. Gumowy uchwyt w kolorze tuszu zapobiegający wyslizgiwaniu się z dłoni podczas pisania. Posiada mechanizm chowania wkładu oraz krystaliczną obudowę. Tusz olejowy, wodoodporny, nieblaknący. Pasuje wkład „krótki” olejowy.

Grubość linii pisania: **0,21 mm**



## Długopis olejowy PILOT ACROBALL

Nowoczesny długopis olejowy, posiada obudowę w kolorze tuszu. Zapewnia gładkość i jedwabistość pisma. Posiada mechanizm chowania wkładu oraz ergonomiczny, gumowy uchwyt. Produkt ekologiczny, w 78% wykonany z materiałów przetworzonych, nie wliczając części wymiennych. Możliwość wymiany wkładu.

Grubość linii pisania: **0,26 mm**

begreen

♻️ **89%**

(nie wliczając części zamiennych)

## Długopis Gel B2P

Długopis wykonany z tworzywa PET, odzyskanego z butelek. Kształtem przypomina produkt, z którego powstał. W 86% wykonany z materiałów przetworzonych, nie wliczając części wymiennych. Kulka pisząca wykonana ze stopu węgla wolframu.

Grubość linii pisania: **0,27 mm**

## Długopis olejowy PILOT REXGRIP BG (0,7)

Długopis z wymiennym wkładem olejowym. Nowoczesny, specjalnie zaprojektowany gumowy uchwyt zapewniający maksymalną wygodę podczas pisania, idealnie dopasowuje się do dłoni. Tusz olejowy, wodoodporny, nieblaknący, pisze po każdym rodzaju papieru. Długopis doskonale nadaje się pod nadruk. Produkt wykonany z materiałów przetworzonych w 77,70 % nie wliczając części wymiennych.

Grubość linii pisania: **0,22 mm**

begreen

♻️ **80%**

(nie wliczając części zamiennych)

piszemy  
dla naszej  
planety.



## ● Długopis Jazz Noble Elegance



Długopis Jazz Noble Elegance, został wyposażony w wygodny mechanizm obrotowy, tusz niebieski, zgodny z ISO 12757-2, grubość linii pisania M, solidny klips, nadaje się do nadruków i grawerowania. Długopis dostępny jest także w zestawie z piórem.



Indeks	Kolor	Zgrzewka	Karton
821773	carbon etui	10 szt.	100 szt.
821766	gold etui	10 szt.	100 szt.
821742	pearl etui	10 szt.	100 szt.
821759	rose etui	10 szt.	100 szt.
821780	saphire etui	50 szt.	100 szt.
821797	silver etui	10 szt.	100 szt.



## ● Długopis FlexGrip Elite Ultra RT



- wysokiej jakości długopis z systemem przyciskowym
- gumowy korpus z uchwytem w formie pierścieni, zapewniający pewny chwyt i wysoki komfort pisania
- wysoka gładkość linii pisania
- niklowana końcówka
- **grubość linii pisania 0,4mm**



Indeks	Kolor
S0190433	niebieski
S0190393	czarny
S0190413	czerwony
S0190453	zielony

## ● Długopis InkJoy 300 RT



- InkJoy 300 RT to długopis z systemem przyciskowym posiadający rewolucyjny system tuszu ULV
- nowy tusz sprawia, że długopis wręcz płynie po papierze, jednocześnie jednak bardzo szybko wysycha, co pozwala uniknąć rozmazywania
- obudowa w kolorze tuszu z metalowym klipsem
- komfortowy chwyt pasuje perfekcyjnie do dłoni
- występuje w bardzo intensywnych, żywych kolorach
- **grubość linii pisania M 0,4mm**



Indeks	Kolor
S0959910	czarny
S0959920	niebieski

## ● Długopis SN-101 Laknock



**Długopis UNI SN-101 symbol światowego długopisu! Wygodny chwyt, który pozwala pisać przez dłuższy czas bez wysiłku.**

- automatycznie chowany wkład
- tusz o optymalnej lepkości i składzie daje komfortowe - szybkie i lekkie pisanie
- transparentna obudowa umożliwia kontrolę poziomu tuszu
- nie plami i nie pozostawia kleksów
- idealne pod nadruki reklamowe
- pasuje wizualnie do ołówka automatycznego M5-101
- kulka z węgliku wolframu
- wymienny wkład SA-7CN
- grubość linii pisania ok. 0,3 mm

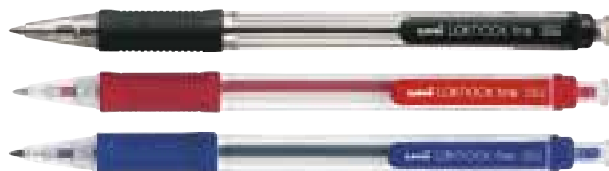

CA CE NI

## ● Długopis InkJoy 100 RT



- InkJoy 100 RT to długopis w przezroczystej obudowie trójkątnej z systemem przyciskowym posiadający rewolucyjny system tuszu ULV
- tusz sprawia, że długopis wręcz płynie po papierze, jednocześnie jednak bardzo szybko wysycha, co pozwala uniknąć rozmazywania
- występuje w bardzo intensywnych, żywych kolorach
- **grubość linii pisania M 0,4mm**

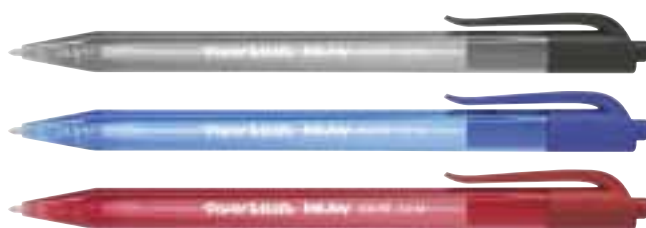

Indeks	Kolor
S0957030	czarny
S0957040	niebieski
S0957050	czerwony

## ● Długopis FlexGrip Elite



- wyjątkowa gładkość pisania połączona z szybkoschnącym tuszem
- idealny do robienia notatek
- gumowany profilowany chwyt zapewnia komfort trzymania
- **grubość linii pisania: 0,5mm**



Indeks	Kolor
S0767600	czarny
S0768280	czerwony
S0767610	niebieski

### Długopis pstrykany BK437

Długopis z systemem przyciskowym.

- posiada wygodny gumowy uchwyt
- grubość końcówki 0,7mm
- **długość linii pisania 1000m**
- przezroczysta obudowa pozwala kontrolować poziom tuszu

**Pentel**

### Długopis 0,7mm BK417

Długopis automatyczny o zachęcająco długiej linii pisania – 1500m.

Dobrze się prezentuje, wygodny gumowy uchwyt zapewnia wysoki komfort pisania.

**Pentel**



Indeks	Kolor
BK437C	niebieski
BK437A	czarny
BK437B	czerwony



Indeks	Kolor
BK417- A	czarny
BK417- B	czerwony
BK417- C	niebieski

### Długopis olejowy 0,7 mm iZee BX467

Długopis iZee z systemem przyciskowym oraz metalowym klipem. Dostępny w ośmiu soczystych kolorach. Innowacyjny tusz daje poczucie wyjątkowej gładkości pisania. Zmniejsza ciśnienie podczas dozowania tuszu do końcówki, pozwala na bardziej swobodne trzymanie długopisu. Smukły kształt ułatwia użytkowanie. Wygodne trzymanie korpusu przy mniejszym nacisku na dłoń. Uchwyt na korpusie posiada strukturę plastra miodu. Tusz nie rozmazuje się i nie blaknie. Do codziennego i częstego pisania w biurze, szkole i na uczelni.

**Pentel**

### Długopis STABILO pointbal

STABILO pointball - automatyczny długopis. Neutralny pod względem emisji CO<sub>2</sub>, ponieważ dwutlenek węgla powstały przy jego produkcji został całkowicie skompensowany. Idealny dla wszystkich tych, którym troska o środowisko nie jest obojętna. Posiada pomarańczową obudowę w charakterystyczne dla STABILO jasne pasy oraz gumowany uchwyt i klips w kolorze wkładu. Grubość linii pisania 0,5 mm. W ofercie dostępne są również wymienne wkłady.

**STABILO**

**NOWOŚĆ**



Indeks	Kolor
BX467A	czarny
BX467B	czerwony
BX467C	niebieski
BX467D	zielony
BX467F	pomarańczowy
BX467P	różowy
BX467S	błękitny
BX467V	fioletowy



Indeks	Kolor/ilość
6030/36	zielony
6030/40	czerwony
6030/41	niebieski
6030/46	czarny
6030/4	etui 4 szt.



### Długopis automatyczny Zenith

- korpus długopisu wykonany z matowionego tworzywa sztucznego
- obudowa dzielona w 1/3 wysokości, obie części korpusu oddzielone mosiężno-niklowaną obręczką
- wymienny wkład wielkopojemny Zenith 4 z dokumentalnym tuszem gwarantującym trwałość zapisu na wiele lat
- kolor tuszu: niebieski
- długość linii pisania: 4500 metrów
- grubość końcówki piszącej: 0.8 mm
- kolory: czarny, granatowy, bordowy, brązowy, ciemny zielony



Indeks	Kolory
4071000	Długopis automatyczny Zenith-7/10szt
4072000	Długopis automatyczny Zenith 7 Classic - display 20 szt. - mix kolorów
4072010	Długopis automatyczny 0,8 mm ZENITH 7 PASTEL - 20 szt. display
4071010	Długopis automatyczny 0,8 mm ZENITH 7 PASTEL mix kolorów - 10 szt. box
4072030	Długopis automatyczny 0,8 mm ZENITH 7 FLUO - 20 szt. display
4071030	Długopis automatyczny 0,8 mm ZENITH 7 FLUO mix kolorów - 10 szt. box

**zenith**  
SINCE 1951

### Długopis automatyczny PASTEL Zenith

### Długopis automatyczny NEON Zenith





### Długopis automatyczny metalowy Zenith



- elegancki, metalowy długopis automatyczny
- doskonały dla osób ceniących tradycyjne wartości i dyskretną elegancję
- wykonany z najwyższej jakości materiałów
- wymienny wkład wielkopojemny Zenith 4 z dokumentalnym tuszem gwarantującym trwałość zapisu na wiele lat
- kolor tuszu: niebieski
- długość linii pisania: 4500 metrów
- grubość końcówki piszącej: 0.8 mm



Indeks	Kolory
4601000	Długopis automatyczny metalowy 0,8 mm ZENITH 60 CLASSIC mix kolorów - 10 szt. box
4021000	Długopis autotumatyczny Zenith SILVER 10 szt.

### Długopis automatyczny 1mm TO-038



#### Długopisy MEDIUM TO-038.

Długopisy automatyczne w plastikowo-przezroczystej obudowie, wygodny, gumowany uchwyt, trwały mechanizm włączający, wymienne wkłady, trwała kulka z węglików spiekanych 1,00 mm, kolor obudowy - kolor tuszu.



### Długopis P1 TOUCH



Długopis P1 TOUCH. Grubość linii pisania 1 mm. Dostępny w 4 kolorach, kolor obudowy odpowiada kolorowi pisania. Op. 25 szt., cod. 176510925 niebieski, 176511925 czarny, 176512925 czerwony, 176513925 zielony.



Indeks	Kolor
176510925	niebieski
176511925	czarny
176512925	czerwony
176513925	zielony

### Długopisy automatyczne TO-069



Długopisy automatyczne w plastikowej obudowie w gwiazdki w kolorze tuszu.

- trwała kulka z węglików spiekanych 0,5mm
- trwały mechanizm włączający
- wygodny, gumowany uchwyt
- 5 kolorów tuszu
- WKŁAD – szwajcarska technologia Floating Ball® System



Kolory tuszu:

### Długopis automatyczny PENAC RB085



- długopis automatyczny z wymiennym wkładem, tusz na bazie oleju
- gumowana obudowa z antypoślizgowymi żłobieniami
- kolor obudowy odpowiada barwie tuszu
- z klipssem
- metalowa końcówka
- średnica kulki: 0,7mm lub 1,0mm
- grubość linii pisania: 0,3mm lub 0,5mm
- długość linii pisania: do 900m lub 1200m
- certyfikat ISO 12757 i EN71



Indeks	Średnica kulki	Kolor
PBA100206M-05	1,0mm	czarny
PBA100202M-04	1,0mm	czerwony
PBA100203M-01	1,0mm	niebieski
PBA100206F-05	0,7mm	czarny
PBA100202F-04	0,7mm	czerwony
PBA100203F-01	0,7mm	niebieski

### Długopis P07 DRY-GEL



Długopis P07 DRY-GEL z szybko schnącym tuszem żelowym na bazie oleju łączy w sobie cechy długopisu żelowego ze standardowym. Grubość linii pisania 0,7 mm. Dostępny w 3 kolorach, półprzezroczysta obudowa odpowiada kolorowi pisania. Op. 25 szt., cod. 176540125 niebieski, cod. 176541125 czarny, cod. 176542125 czerwony.



Indeks	Kolor
176540125	niebieski
176541125	czarny
176542125	czerwony

### Długopis automatyczny z gripem czarny

**STARPAK**

Żelowy długopis zamykany z kolekcji Starpak. Długopis z gumowym uchwytem zapewniającym wysoki komfort pisania. Przezroczysta obudowa umożliwia kontrolę tuszu. Grubość linii pisania 0,7 mm. Tusz w kolorze czarnym. Produkt pakowany w tubie po 36 sztuk. Produkt nieodpowiedni dla dzieci poniżej 3 roku życia.



Indeks	380723
Pakowanie	TUBA 36/864

### Długopis automatyczny z gripem niebieski

**STARPAK**

Długopis automatyczny z kolekcji Starpak dedykowanej dla szkoły i biura. Długopis posiada gumowy uchwyt zapewniający wysoki komfort pisania. Przezroczysta obudowa umożliwia kontrolę tuszu. Grubość linii pisania 0,5 mm. Tusz w kolorze niebieskim. Długopis pakowany w tubie po 36 sztuk. Produkt nieodpowiedni dla dzieci poniżej 3 roku życia.



Indeks	162131
Pakowanie	TUBA 36/432

### Długopis 157B Click Patio



- długopis z przezroczystą obudową i gumowym uchwytem w kolorze tuszu
- posiada mechanizm chowania wkładu
- grubość linii pisania 0,5mm
- 3 kolory wkładu



Indeks	Kolor	Opak.
31820PTR	czarny	90x32 szt.
31844PTR	niebieski	90x32 szt.
31868PTR	czerwony	90x32 szt.



### Długopis Vigo



- długopis z przezroczystą obudową i gumowym uchwytem w kolorze tuszu
- posiada mechanizm chowania wkładu
- grubość linii pisania 0,7 mm
- 3 kolory wkładu



Indeks	Kolor	Opak.
87404PTR	czarny	12 szt.
87381PTR	niebieski	12 szt.
87428PTR	czerwony	12 szt.
87473PTR	mix	36 szt. display

### Długopis automatyczny SCHNEIDER Haptify



- długopis automatyczny o ergonomicznym kształcie
- wyprofilowany, trójkątny, gumowany uchwyt gwarantuje komfort pisania
- obudowa w dwóch atrakcyjnych kolorach
- wyposażony w wymienny wkład Express 755 M elastyczność przy wymianie na dowolny z grupy „Plug&Play”
- końcówka pisząca wykonana ze stali nierdzewnej, odporna na ścieranie
- tusz olejowy, wodoodporny, zgodny z certyfikatem ISO 12757-2, gwarantuje trwałość znakowania dokumentów
- wytrzymały metalowy klip
- kod kreskowy umieszczony na każdym produkcie
- kulka pisząca o średnicy: M
- kolor tuszu: niebieski



Indeks	Kolor
SR135301	czarny
SR135303	niebieski

### Długopis automatyczny SCHNEIDER Haptify M



- długopis automatyczny o ergonomicznym kształcie
- wyprofilowany, trójkątny, gumowany uchwyt gwarantuje komfort pisania
- obudowa w dwóch atrakcyjnych kolorach
- wyposażony w wymienny wkład Express 755 M elastyczność przy wymianie na dowolny z grupy „Plug&Play”
- końcówka pisząca wykonana ze stali nierdzewnej, odporna na ścieranie
- tusz olejowy, wodoodporny, zgodny z certyfikatem ISO 12757-2, gwarantuje trwałość znakowania dokumentów
- wytrzymały metalowy klip



Indeks	Kolor obudowy
SR135328	biało-liliowy
SR135329	szaro-purpurowy
SR135343	grafitowo-żółty

### Długopis automatyczny SCHNEIDER SLIDER XITE, XB



- obudowa wykonana w 90% z bioplastiku
- wyposażony w wymienny, wkład Slider 710 XB wyprodukowany w innowacyjnej technologii Viscoglide®, która dzięki zastosowaniu specjalnej końcówki piszącej "Direct2Point" oraz tuszu o zmniejszonej lepkości pozwala na wyjątkowo łatwe, gładkie i płynne pisanie
- wysoka wydajność tuszu w porównaniu do innych systemów lekkiego pisania (np. długopisów żelowych)
- tusz wodoodporny, zgodny z certyfikatem ISO 12757-2 (z wyjątkiem czerwonego), gwarantuje trwałość znakowania dokumentów
- elastyczność przy wyborze wkładu - wymiana na dowolny z grupy „Plug&Play”
- kolor tuszu oznaczony na przycisku automatu
- kod kreskowy umieszczony na każdym produkcie
- kulka pisząca o średnicy: XB



Indeks	Kolor
SR133201	czarny
SR133203	niebieski

### Długopis automatyczny SCHNEIDER SLIDER RAVE, XB



- długopis automatyczny o ergonomicznym kształcie
- całkowicie gumowana obudowa gwarantuje komfort pisania
- wyposażony w wymienny, wielkopojemny wkład Slider 755 XB wyprodukowany w innowacyjnej technologii Viscoglide®, która dzięki zastosowaniu specjalnej końcówki piszącej "Direct2Point" oraz tuszu o zmniejszonej lepkości pozwala na wyjątkowo łatwe, gładkie i płynne pisanie
- końcówka pisząca wykonana ze stali nierdzewnej, odporna na ścieranie
- wysoka wydajność tuszu w porównaniu do innych systemów lekkiego pisania (np. długopisów żelowych)
- tusz wodoodporny, zgodny z certyfikatem ISO 12757-2 (z wyjątkiem czerwonego), gwarantuje trwałość znakowania dokumentów
- szybko schnący, nie rozmazuje się pod wpływem zakreślacza
- elastyczność przy wyborze wkładu - wymiana na dowolny z grupy „Plug&Play”
- elementy obudowy w kolorze tuszu
- wytrzymały, chromowany klip osadzony na skuwce, skuwka wentylowana
- kod kreskowy umieszczony na każdym produkcie
- kulka pisząca o średnicy: XB



Indeks	Kolor
SR132502	czerwony
SR132503	niebieski
SR132501	czarny

### Długopis automatyczny SCHNEIDER K15



- smukły, automatyczny długopis, wyposażony w wymienny wkład o formacie X20
- możliwość wymiany na wkład Office 765 lub Express 775
- końcówka pisząca wykonana ze stali nierdzewnej, odporna na ścieranie
- tusz olejowy, wodoodporny, zgodny z certyfikatem ISO 12757-2
- niebieski kolor tuszu
- wytrzymały, metalowy klip
- korpus wykonany z tworzywa sztucznego przedzielony na 2 części metalową obrączką
- metalowy przycisk
- nazwa producenta i kraj produkcji wygrawerowana na metalowym klipsie
- kod kreskowy umieszczony na każdym produkcie
- kulka pisząca o średnicy: M



Indeks	Kolor
SR3080	mix

### Długopis automatyczny Boy RS



Automatyczny długopis na wkłady wymienne F-120 RS, z obudową określającą kolor tuszu. Długopis o bardzo wysokiej gładkości i szybkości pisania dzięki zastosowaniu nowej generacji wkładu. Tusz wodoodporny i nieblaknący.

WYPRODUKOWANO W POLSCE



Indeks	Kolory wkładu
454-000	czarny
454-002	niebieski
454-001	czerwony

### Długopis automatyczny SONTO mix niebieski 24 szt. (925815)



Postaw na wygodę! Długopis wyposażony został w wygodny, automatyczny system wysuwania wkładu. Wystarczy jedno kliknięcie by wysunąć lub schować metalową końcówkę.

Parametry:

- grubość linii 0,7 mm
- tusz semi gel
- kolor tuszu: niebieski
- 24 sztuki w opakowaniu
- 4 kolory korpusu

NOWOŚĆ!



### Długopisy automatyczne TO44



Długopisy automatyczne w plastikowej obudowie, elegancka stylistyka, metalowy klip oraz dodatki, 3 kolory obudowy, 3 końcówki piszące, tusz niebieski, trwałe mechanizm włączający, wymienne wkłady.

1. obudowa czarna – końcówka 0,5mm
2. obudowa granatowa – końcówka 0,7mm
3. obudowa bordowa – końcówka 1,0mm



Kolory tuszu: ◆



### Długopisy automatyczne TO-820



Długopisy automatyczne z wymiennymi wkładami SCHMIDT® P900F są nowoczesnym produktem zapewniającym wysoki komfort pisania. Nowa technologia zapewnia pisanie precyzyjne, czyste i regularne. Wysokiej klasy mechanizm włączający oraz idealne połączenie materiałów wykończeniowych potwierdzają atrybuty długopisu biurowego klasy Premium. Kulka z węglików spiekanych o średnicy 0,7 mm, wyjątkowa długość pisania: 9.000m. Charakterystyczny, delikatny klip, 8 kolorów obudowy, upominkowe etui.

Kolory tuszu:  



### Długopis KD910 / 911 / 912 / 913



Długopis automatyczny wyposażony w końcówkę igłową i miękko piszący wkład olejowy.

- mix kolorów obudowy
- wkład niebieski
- opakowanie: display 36 szt.

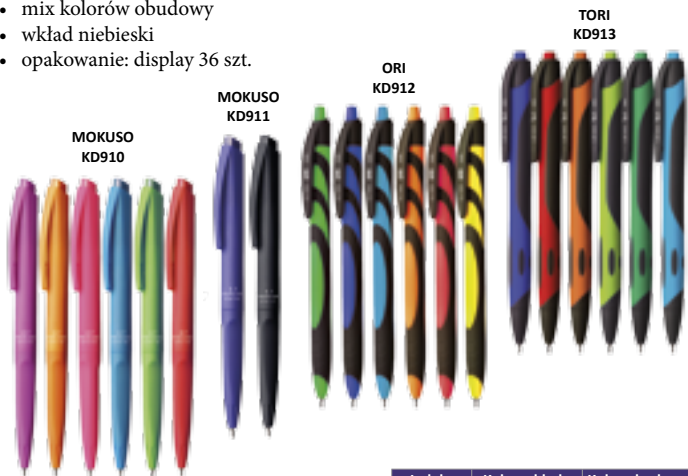

Indeks	Kolor wkładu	Kolor obudowy
KD910-NM	niebieski	mix kolorów
KD911-NN	niebieski	niebieski
KD911-VV	czarny	czarny
KD912-NM	niebieski	czarny
KD913-NM	niebieski	mix kolorów

### Długopis InkJoy 100 CAP



- InkJoy 100 CAP to długopis w przezroczystej obudowie z zatyczką posiadający rewolucyjnym systemem tuszu ULV
- tusz sprawia, że długopis wręcz płynie po papierze, jednocześnie jednak bardzo szybko wysycha, co pozwala uniknąć rozmazywania
- występuje w bardzo intensywnych, żywych kolorach
- grubość linii pisania M 0,4mm



Indeks	Kolor
S0957120	czarny
S0957130	niebieski
S0957140	czerwony
S0957150	zielony

### Długopisy GLAMOUR-807



- długopisy w plastikowo-metalowej obudowie z wkładem wielkopojemnym
- obudowa granatowa - tusz olejowy z kulką 0,7 mm
- obudowa czarna - jedwabisty tusz Silk Low Viskozity z kulką 0,8 mm
- japońska technologia i produkcja



### Długopis z nasadką iZee BX457



- długopis z tuszem „low viscosity”
- innowacyjny tusz o niskiej lepkości zapewnia płynne pisanie
- nasadka z metalowym klipem
- smukła obudowa ułatwia trzymanie w dłoni
- uchwyt o strukturze plastra miodu zapewnia komfort pisania
- końcówka 0,7 mm
- na wkłady wymienne (not single use!).



Indeks	Kolor
BX457A	czarny
BX457B	czerwony
BX457C	niebieski
BX457D	zielony
BX457F	pomarańczowy
BX457P	różowy
BX457S	blekitny
BX457V	fioletowy

### Długopis Paper Mate Kilometrico



Długopis Paper Mate Kilometrico jest wykonany w 80% z tworzyw sztucznych pochodzących z recyklingu, zapewnia niezawodność i płynne pisanie, jest doskonały do wszystkich sytuacji codziennego pisania. Dostępne z tuszem w kolorze czarnym, niebieskim i czerwonym z końcówką o grubości 1,0 mm, wyraźny tusz wyróżnia się i pozostawia zdecydowanie profesjonalne wrażenie. Końcówka o grubości 1,0 mm idealnie uwalnia tusz i sprawia, że pisze się po papierze niezwykle płynnie. Zaokrąglona obudowa zapewnia wygodny uchwyt.



### Długopis SuperB BK77



Prosta, przezroczysta obudowa. Końcówka 0,7mm wykonana z nikiłowanego srebra; sama kulka wykonana z węgla wolframu.

- wkłady wymienne BKL77
- długość linii pisania 1700m**
- grubość linii pisania - 0,27mm
- spełnia międzynarodowe standardy ISO 12757-1



Indeks	Kolor
BK77A	czarny
BK77B	czerwony
BK77C	niebieski
BK77D	zielony
BK77P	różowy
BK77V	fioletowy

### Długopis klasyczny Q-CONNECT, Sign Proof, nieblaknący



- klasyczny długopis Sign Proof marki Q-CONNECT
- z nieblaknącym tuszem
- obudowa zaprojektowana specjalnie pod kątem ergonomii
- transparentna obudowa pozwala kontrolować stopień zużycia tuszu
- skuwka z klipssem w kolorze tuszu
- średnica kulki: 0,5mm



Indeks	Kolor
KF18697	czarny
KF18698	niebieski
KF18699	czerwony

### Długopis SCHNEIDER Slider Memo XB



- długopis o ergonomicznym kształcie ze skuwką
- całkowicie gumowana obudowa gwarantuje komfort pisania
- wyposażony we wkład wyprodukowany w innowacyjnej technologii Viscoglide®, która dzięki zastosowaniu specjalnej końcówki piszącej "Direct2Point" oraz tuszu o zmniejszonej lepkości pozwala na wyjątkowo łatwe, gładkie i płynne pisanie
- końcówka pisząca wykonana ze stali nierdzewnej, odporna na ścieranie
- wysoka wydajność tuszu w porównaniu do innych systemów lekkiego pisania (np. długopisów żelowych)
- czarna tusz wodoodporna, zgodny z certyfikatem ISO 12757-2, gwarantuje trwałość znakowania dokumentów
- szybkoschnący, nie rozmazuje się pod wpływem zakreślacza
- elementy obudowy w kolorze tuszu
- wytrzymały, chromowany klip osadzony na skuwce, skuwka wentylowana
- kod kreskowy umieszczony na każdym produkcie
- kulka pisząca o średnicy: XB

Indeks	Kolor
SR150201	czarny
SR150203	niebieski
SR150204	zielony
SR150202	czerwony
SR150206	pomarańczowy
SR150208	fioletowy
SR150209	różowy



### Długopis Kropka 0,5



Długopis wykonany z wysokiej jakości materiałów oraz nadrukami i wentylowaną nasadką w kolorze tuszu. Intensywne kolory tuszu są trwałe, odporne na wodę i działanie promieni słonecznych. Bardzo precyzyjna i wytrzymała końcówka pisząca z nikiłowanego srebra z kulką z węgla wolframu o średnicy 0,5mm.

WYPRODUKOWANO W POLSCE



Indeks	Kolory wkładu
448-000	czarny
448-001	czerwony
448-002	niebieski
448-003	zielony

### Długopis Kropka RS 0,7



Długopis o bardzo wysokiej gładkości i szybkości pisania dzięki zastosowaniu nowej generacji tuszu. Umożliwia on również pisanie po prawie wszystkich rodzajach papieru m.in. po odwrotnej stronie druków samokopiujących. Intensywne kolory tuszu są trwałe, odporne na wodę i działanie promieni słonecznych. Bardzo precyzyjna i wytrzymała końcówka pisząca z nikiłowanego srebra, z kulką z węgla wolframu o średnicy 0,7mm.

WYPRODUKOWANO W POLSCE



Indeks	Kolory wkładu
452-000	czarny
452-002	niebieski
452-001	czerwony

### ● Długopis Max



Długopis o bardzo wysokiej gładkości i szybkości pisania dzięki zastosowaniu nowej generacji tuszu. Umożliwia on również pisanie po wszystkich rodzajach papieru m.in. po odwrotnej stronie druków samokopiujących. Intensywne kolory tuszu są trwałe, odporne na wodę i działanie promieni słooca. Bardzo precyzyjna i trwała końcówka pisząca z niklowanego srebra z kulką z węgla wolframu o średnicy 1.0mm.



Indeks	Kolory wkładu
408-000	czarny
408-001	czerwony
408-002	niebieski
408-003	zielony

### ● Długopisy TO-059



Długopisy jednorazowe w plastikowej obudowie w gwiazdki w kolorze tuszu.

- wentylowana nasadka
- trwała kulka z węglików spiekanych 0,5mm
- 5 kolorów tuszu
- WKŁAD – szwajcarska technologia Floating Ball® System



Kolory tuszu:     

### ● Długopis Orange Original



Najbardziej popularny długopis w Polsce. Swoją popularność zawdzięcza niezawodności oraz wysokiej precyzji pisania.

- końcówka i skuwka w kolorze tuszu
- wentylowana skuwka
- pomarańczowy korpus, kolor charakterystyczny dla BiC
- tusz na bazie oleju
- długość linii pisania 3 500 m
- szybko schnący < 2 sekund



Indeks	Kolor	Końcówka	Opak.
8099221	niebieski	0,7 mm	20 szt.
8099231	czarny	0,7 mm	20 szt.
8099241	czerwony	0,7 mm	20 szt.
1199110113	zielony	0,7 mm	20 szt.

### ● Długopis Round Stic



Długopis do codziennego użytku dla osób szukających prostego rozwiązania w przystępnej cenie.

- korpus i skuwka w kolorze tuszu
- wentylowana skuwka
- przezroczysty korpus
- tusz na bazie oleju
- widoczny poziom tuszu
- gładkość pisania
- szybko schnący < 2 sekund

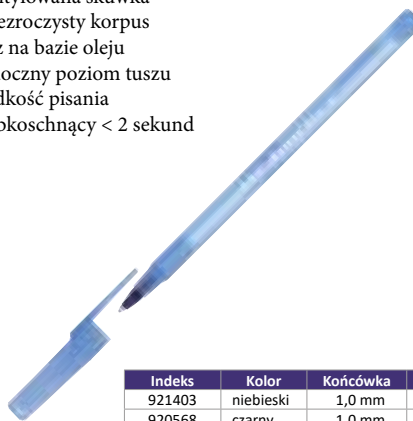

Indeks	Kolor	Końcówka	Opak.
921403	niebieski	1,0 mm	60 szt.
920568	czarny	1,0 mm	60 szt.

### ● Długopis Corvina 51



- z wymiennym wkładem
- przezroczysta obudowa umożliwia kontrolę stopnia zużycia wkładu
- kulka pisząca z węgla wolframu
- zatyczka w kolorze wkładu
- długość pisania 2000 m
- grubość linii 1 mm
- pakowany po 50 szt.



Indeks	Kolor
160-1402	czarny
160-1403	czerwony
160-1404	niebieski
160-1405	zielony

### ● Długopis biurowy 0,7mm MemoBe



Kultowy długopis biurowy linii Memobe z ciekawą, transparentną obudową i zatyczką. Posiada metalową końcówkę piszącą 0,7 mm i długość linii pisania powyżej 900 m. Kolor wkładu: niebieski. Do długopisu dostosowane są wkłady MW107-03-20.



Indeks	Kolor
MD103-03	niebieski
MD103-02	czarny
MD103-05	czerwony
MD103-04	zielony

## Długopis FLEXI



- niklowo-srebrna końcówka 0,7 mm odporna na uderzenia
- wymienny wkład
- wodoodporny tusz o intensywnym, nieblaknącym kolorze
- długość linii pisania 1500 m
- nowa formuła atramentu i system jego spływu powoduje wrażenie niezwyklej lekkości pisania
- kod kreskowy na obudowie



Indeks	Kolory wkładu	Opak.
TT7038	niebieski	10 szt.
TT7037	czarny	10 szt.
TT7040	czerwony	10 szt.
TT7039	zielony	10 szt.
TT7041	displej 50 szt.	50 szt.



## Długopis CARIOCA Sfera 4/10 kol. (41647)



- z wymiennym wkładem
- wykonane w 90% z plastiku z recyklingu
- przezroczysta obudowa ABS umożliwia kontrolę stopnia zużycia wkładu
- zatyczka w kolorze wkładu
- gładkie pisanie
- długość pisania: 2000 m
- grubość linii: 1 mm
- wyprodukowano we Włoszech



**NOWOŚĆ**



Indeks	Ilość kol.
160-2351	10
160-2350	4

## Długopis Szpiegowski UV z podwójną końcówką | różne wzory | MP



Niewidzialny długopis. Świetny do pisania tajnych wiadomości! Zawiera małą latarkę, która jest w stanie odkryć napisany tekst, oświetlając go swoim światłem. 2 w 1. Mix zabawnych wzorów. Parametry:

- podwójna końcówka z włókna 1mm i 0,7mm
- blister zawiera 1 szt.

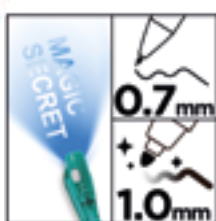

Indeks	Rodzaj
PE260-10	śmieszne zwierzątka
PE260-11	zimowe zwierzątka
PE260-13	dinozaury
PE260-01	jednorożce
PE260-03	kotki
PE260-04	donut
PE260-05	motyle
PE260-06	potwory
PE260-07	dinozaury
PE260-08	roboty
PE260-09	rakieta i kosmonauta

## Długopisy żelowe CRICCO



- intensywne kolory
- plastikowa, przezroczysta obudowa umożliwiającą łatwą kontrolę zużycia tuszu
- zatyczka z praktycznym klipsem
- gładkie pisanie bez przerywania
- szybko wysychający, nierozmazujący się tusz
- długość linii pisania >150m
- grubość linii pisania 0,7mm
- opakowanie etui plastikowe z zawieszką



Indeks	Model
CR817W4	długopisy żelowe CRICCO 4-kol. etui
CR815W4	długopisy żelowe brokatowe CRICCO 4-kol.etui
CR816W6	długopisy żelowe fluorescencyjne CRICCO6-kol. etui
CR815W6	długopisy żelowe brokatowe CRICCO 6-kol.etui
CR816W10	długopisy żelowe fluorescencyjne CRICCO10-kol. etui
CR815W10	długopisy żelowe brokatowe CRICCO 10-kol etui

## Długopisy wymazywalne Happy Color



Wymazywalny długopis żelowy w kolorowej obudowie. Dzięki unikalnej formule tuszu napisany tekst można łatwo wymazać. Gumka do wycierania znajduje się na skuwce lub na końcu obudowy. Grubość linii pisania: 0.5 mm. Wkład w kolorze niebieskim. Wymienne wkłady Standard A; Długopisy Patt i Mild na wymienne wkłady HA 4129 21P1-3.



HA AKR67K35-3  
Wkłady, standard A - 0.5mm, niebieski,  
3 szt. w w etui



Indeks	Rodzaj/kolor
HA 4120 01SK-3	Skate - 0.5mm, niebieski
HA 4120 01PT-3	Pastel Twist (Uszaki), 0.5mm, niebieski
HA 4120 01SM-3	Smile, 0,5 mm, niebieski
HA 4120 01FU-3	Fun, 0,5 mm, niebieski
HA 4121 01MI-3	Mild, automatyczny, 0,5 mm, niebieski
HA 4121 01PT-3	Patt, automatyczny, 0,5 mm, niebieski
HA AKR67K35-3	Wkłady, standard A - 0.5mm, niebieski, 3 szt. w w etui

### Długopis ścieralny FLEXI ABRA



- końcówka kulkowa 0,5 mm, wymienny wkład
- zapisany tekst możliwy do usunięcia poprzez pocieranie silikonową gumką
- możliwość odzyskania tekstu przez schłodzenie.
- antypoślizgowy uchwyt zwiększający komfort pisania



Indeks	Kolory wkładu	Opak.
TT7276	niebieski displej	24 szt.
TT7277	niebieski	12 szt.
TT7278	czarny	12 szt.
Wkład do długopisu		
TT7279	niebieski	20 szt.
TT7650	czarny	20 szt.

### Długopis automatyczny wymazywalny

- wysokiej jakości długopis wymazywalny z gumką
- posiada mechanizm chowania wkładu
- wkłady wymienne



Indeks	Model	Opak.
02688PTR	Koala	36x36 szt.
02695PTR	Space life	36x36 szt.
02718PTR	Little foxes	36x36 szt.
17309PTR	Footbal	36x36 szt.

### Długopis wymazywalny Corretto GR-1609 Wkład do długopisu wymazywalnego GR 1609 **corretto**

- długopis z wymiennym wkładem
- wymazywanie za pomocą gumki na końcu długopisu lub zatyczce
- tusz znika także po podgrzaniu kartki
- długość pisania: 250 m
- grubość linii 0,5 mm
- tusz wodoodporny
- kolor niebieski
- opakowanie: 24 szt.

Indeks	Produkt	Kolor	Opakowanie
160-2154	długopis	czarny	display 24 szt.
160-2155	długopis	niebieski	display 24 szt.
160-2160	długopis	niebieski	blister + wkład
160-2176	wkład	czarny	2 szt.
160-2177	wkład	niebieski	2 szt.



### Długopisy wymazywalne Astrapen



- 2 końcówki ścierające
- wyjątkowa lekkość pisania
- ergonomiczny uchwyt
- grubość końcówki 0,6mm
- kolor tuszu - niebieski
- korpusy w soczystych kolorach



Indeks	Kolor
201319003	Długopis wymazywalny 0,6 mm ASTRAPEN OOPS! Classic - 12 szt. box"
201120002	Długopis wymazywalny 0,6 mm ASTRAPEN OOPS! Colour - 12 szt. box
201022004	Długopis wymazywalny 0,6 mm ASTRAPEN OOPS! Pastel - 12 szt. box"
201319008	Wkłady wymazywalne niebieskie 0,6 mm ASTRAPEN OOPS! - 3 sztuki blister
403120003	Gumka dwustronna do długopisów wymaz. i olówków ASTRAPEN OOPS! - 24 szt. display

### Długopisy wymazywalne automatyczne

- wysokiej jakości długopis wymazywalny z gumką
- posiada mechanizm chowania wkładu
- wkłady wymienne



Indeks	Kolekcja	Opak.
15794PTR	MANDALORIAN	27x36 szt.
54908PTR	STITCH CORE	27x36 szt.
66055PTR	BABY JODA CORE	27x36 szt.
54007PTR	SPIDERMAN CORE	27x36 szt.

### Długopisy wymazywalne Claro



Długopis wymazywalny z unikalnym, szybkooschnącym tuszem. Precyzyjna końcówka pisząca 0,7 mm zapewnia komfort pisania. Gumka na długopisie umożliwia wymazywanie i korektę treści dowolną ilość razy. Tusz reaguje na ekstremalną temperaturę: znika w temperaturze +60°C i ponownie pojawia się w temperaturze -10°C. W przeciwieństwie do zwykłych długopisów, nie uszkadza struktury papieru sprawiając, że poprawki są niewidoczne. Za sprawą szybkooschnącego tuszu, długopis jest świetnym rozwiązaniem dla osób leworęcznych.

- długość pisania 270 m
- gumka z tworzywa TPR, bez szkodliwych ftalanów
- obudowa długopisu nadaje się do recyklingu



Indeks	Produkt
612162	Długopis wymazywalny z gumką + wkład
612163	Długopis wymazywalny z gumką w opakowaniu 12 szt.
612164	Długopis wymazywalny automatyczny z gumką + wkład
612165	Długopis wymazywalny automatyczny z gumką w opakowaniu 12 szt.
612167	Wkład do długopisu Claro 3 szt.



## Kolorowa kolekcja Smile



Kolorowa kolekcja Smile, w której skład wchodzi: długopisy wymazywalne, ołówek trójkątny z grafitem o twardości 2B, mini zakreślacze w kolorach pastelowych z nadrukowanymi śmieszonymi minkami na obudowie oraz teczka na dokumenty zamykana elastyczną gumką, wykonana z kartonu 350 g/m<sup>2</sup>, zadrukowanego i lakierowanego w formacie A4+.



Indeks	Produkt
HA 4120 01SM-3	Długopis wymazywalny Smile, 0,5 mm, niebieski
HA 3130 01SM-2B	Ołówek trójkątny, 2B, Smile
HA 4130 02PA-WP6	Zakreślacze mini, Smile, 6 kol. pastelowych
HA 7621 2431-SM04	Teczka kartonowa z gumką, SMILE, zielona, 24x31cm

## Długopis InkJoy Quatro/Quatro Fun



- InkJoy Quatro to długopis z systemem przyciskowym posiadający rewolucyjny system tuszu ULV
- nowy tusz sprawia, że długopis wręcz płynie po papierze, jednocześnie jednak bardzo szybko wysycha, co pozwala uniknąć rozmywania
- smukły korpus i wygodny uchwyt zapewniają komfort pisania
- kolor wkładów Quatro Standard: niebieski/czarny/czerwony/zielony
- kolor wkładów Quatro Fun: różowy, fioletowy, błękitny, limonkowy
- korpus występuje w różnych kolorach
- grubość linii pisania M 0,4mm**

InkJoy™



Indeks	Model
S0977260	InkJoy Quatro Standard
S0977270	InkJoy Quatro Fun

## Długopis automatyczny Multipen iZee 4w1 BXC467



- długopis 4w1 iZee w nowej formule
- cztery wkłady w jednej obudowie
- dostępny w dwóch wariantach kolorystycznych: granatowym (wkłady: czarny, czerwony, niebieski, zielony) oraz miętowym (wkłady: pomarańczowy, różowy, błękitny, fioletowy)
- niezawodny w szkolnych i biurowych warunkach
- tusz o niskiej lepkości zapewnia uczucie lekkości pisania
- elegancki metalowy kłip
- grubość końcówki: 0,7 mm, grubość linii pisania: 0,35 mm
- wkład wymienny BXS7



Indeks	Kolor obudowy
BXC467-DC	granatowa
BXC467-LC	miętowa

## Długopis 4-kolorowy | 24 szt. - Easy 4Colours (830153)



Sprytne rozwiązanie. Długopis automatyczny 4Colours przygotowany został z myślą o osobach, które cenią sobie sprytne, wygodne rozwiązania. W jednym korpusie zawarte zostały aż cztery wkłady w różnych kolorach, dzięki czemu wystarczy że zabierzesz ze sobą jeden długopis!

- Parametry:
- grubość linii: 0,7 mm
  - kolor tuszu: niebieski, czarny, zielony, czerwony
  - wygodny, gumowany uchwyt
  - 24 sztuki
  - 8 wzorów

NOWOŚĆ



## Długopis na sprężynce MemoBe

- długopis biurowy MemoBe na sprężynce
- posiada samoprzylepną podkładkę
- trwała, rozciągająca się sprężynka o długości do ok. 1 m
- grubość końcówki piszącej: 0,7 mm
- długość linii pisania: > 900 m
- dostępne również wymienne wkłady MW108-03-20 lub MW108-02-20



Indeks	Model
MD101-03	Długopis na sprężynce stojący MemoBe-1 szt. etui
MD102-03	Długopis na sprężynce leżący MemoBe-1 szt. etui
MD107-03	Długopis na sprężynce MemoBe Stilo-1 szt. etui
MD100-03	Długopis na łańcuszku MemoBe Elegance-1 szt. etui

## Długopis z ciężką podstawą + wkłady



- idealne rozwiązanie dla banków i urzędów - długopis na łańcuszku z ciężką bazą
- długi łańcuszek (520 mm) umożliwia swobodne operowanie długopisem
- w zestawie paski samoprzylepne do trwałego mocowania
- podstawa o wadze 300 g zapewnia stabilność
- wymienne wkłady w kolorze niebieskim lub czarnym



Indeks	Produkt	Kolor	Opak.
9821502	długopis	czarny	12x(1)
0910301	wkłady	niebieskie	10x(12)
0911502	wkłady	czarne	10x(12)

### Długopisy z przylepcem na sprężynce



Długopis stojący i leżący z przylepcem na sprężynce, rozciągliwa do 1,5 m, wraca do swojej pozycji. Świetne w biurze, banku na poczcie. Istnieje możliwość nadruku na zamówienie.



Indeks	Rodzaj
K-1106	Długopis leżący ze sprężynką
K-1107	Długopis stojący ze sprężynką

### Ołówek TIKKY III



- idealny ołówek mechaniczny do wszelkich zastosowań
- delikatnie karbowany korpus umożliwia pewny, ergonomiczny uchwyt
- przycisk, klip oraz rurka końcówki umożliwia doskonałą widoczność papieru i miejsca pisania
- za pomocą kodowania kolorów, analogicznie do normy ISO 3098, ołówki na pierwszy rzut oka informują, którą grubość linii mamy do dyspozycji
- szywna rurka umożliwiająca kreślenie z zastosowaniem liniałów i szablonów czyni z tych przyrządów idealne narzędzia do wykonywania rysunków i szkiców technicznych



Indeks	Średnica	Kolor korpusu	Indeks	Średnica	Kolor korpusu
1904695	0,5mm	czarny	1904691	0,5mm	bordowy
1904696	0,7mm	czarny	1904692	0,7mm	bordowy
1904697	1,0mm	czarny	1904693	1,0mm	bordowy

### Ołówki automatyczne AX125



- ołówek automatyczny w 4 atrakcyjnych kolorach obudowy
- posiada wymienną gumkę
- na grafity 0,5mm



Indeks	Kolor
AX125A	czarny
AX125B	czerwony
AX125C	niebieski
AX125D	zielony

### Ołówek automatyczny VISUCLIK



- ołówek z systemem przyciskowym do dynamicznego pisania
- metalowy stożkowy mechanizm wysuwania grafitu
- trójkątny korpus zapewniający pewny chwyt
- dostępny w grubości linii pisania 0,7mm
- standardowo wyposażony w grafit High Polymer 2B



Indeks	Kolor	Grubość linii
2088548	niebieski	0,7 mm
2088550	zielony	0,7 mm
2089092	pomarańczowy	0,7 mm
2089094	różowy	0,7 mm

### Ołówek automatyczny Grip Matic 1375



Ołówek automatyczny Grip Matic 1375 Faber-Castell 1 szt. w kolorze błękitnym z wkładami grafitowymi 12 szt. w opakowaniu blistrowym. Wyposażony w innowacyjną technologię wysuwania grafitu bez naciskania - grafit wysuwa się w trakcie pisania w optymalnym zakresie. Wygodny i precyzyjny. Idealny do pisania i szkicowania. Wysoce ergonomiczny, dzięki nowej antypoślizgowej, gumowej strefie uchwytu. Atrakcyjne transparentne kolory korpusu ołówka. Specjalna osłonna zabezpieczająca grafit przed pęknięciem podczas pisania. Ze zintegrowaną, wyjątkowo długą, wysuwaną gumką i klipsem. Średnica grafitu: 0,5mm.



Indeks	Model	Grubość linii	Kolor
137554 FC	1375	0,5mm	sky blue
137599 FC	1375	0,5mm	black
137754 FC	1375	0,7mm	sky blue
137799 FC	1377	0,7mm	czarny

### Ołówki automatyczne PL75/PL77



- Podwójny system przyciskowy ołówka zabezpieczający końcówkę przed uszkodzeniem, odzież przed zahaczeniem, grafit przed złamaniem.
- wyjątkowo ergonomiczna obudowa o idealnie wyważonym punkcie ciężkości
- metalowy klips
- gumowy uchwyt
- 3 kolory obudowy.
- ołówek na grafity 0,5mm / 0,7mm
- pasują do kompletu z BLN75 i BL77 z serii EnerGel



Indeks	Kolor	Średnica
PL75A	czarny	0,5 mm
PL75P	różowy	0,5 mm
PL75S	błękitny	0,5 mm
PL77S	błękitny	0,7 mm

## Ołówek automatyczny GRAPHGEAR 300 PG313/5/7/9



- nowoczesny design, idealne wyważenie; te dwie cechy czynią ten ołówek kompletnym
- wykonany z wysokiej jakości materiałów stwarza go produktem premium!
- ołówek został wyposażony w zdejmowany metalowy klip, oraz w strukturalny metalowy uchwyt
- nowoczesny mechanizm wysuwania grafitu pozwala na maksymalne jego zużycie
- dla profesjonalistów
- dodatkowo posiada gumkę ołówkową Z2-1N
- ołówek pakowany w eleganckie etui



Indeks	Średnica	Kolor
PG313-TF	0,3 mm	transparentny pomarańczowy
PG315-A	0,5 mm	czarny
PG315-TV	0,5 mm	transparentny fioletowy
PG317-A	0,7 mm	czarny
PG317-TS	0,7 mm	transparentny błękitny
PG319-TG	0,9 mm	transparentny żółty



## Ołówki EVOLUTION ORIGINAL 650HB/ 655HB



- doskonały uniwersalny ołówek BIC Evolution z grafitem HB, przeznaczonym do łatwego pisania i rysowania oraz bezproblemowego wymazywania
- wykonany z syntetycznej żywicy bezdrzewnej ołówki w razie złamania nigdy nie pozostawiają drzazg
- grafit jest odporny na uderzenia, łatwy do ostrzenia i bardzo łatwy do wygumkowania
- sześciokątny korpus tego ołówka grafitowego zapewnia pewny chwyt i zapobiega staczaniu się ołówka ze stołu
- dostępny w opakowaniu 12 szt. produkt wykonany jest w 64% z surowców wtórnych i z dumą opatrzonego znakiem ekologicznym NF Environnement



Indeks	Rodzaj	Opak.
8803112	650 HB	12 szt.
8803323	655 HB	12 szt.



## Ołówek GRIP 2001



Najwyższej jakości ołówki grafitowe. Ergonomiczny trójkątny przekrój. Specjalna, strefa uchwytu GRIP, pokryta drobnymi punkcikami. Pokryte ekologicznymi lakierami na bazie wody. Gwarancja łatwego ostrzenia. Dostępne w wersji z gumką oraz w wersji Jumbo.

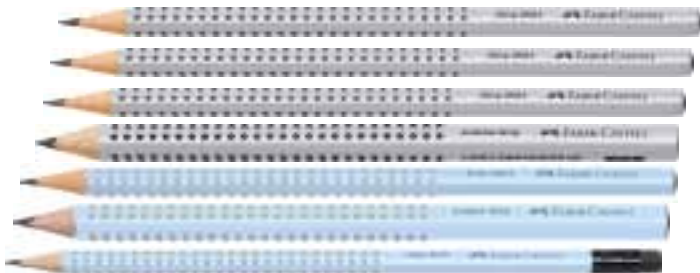

Indeks	Rodzaj
117000 FC	OŁÓWEK GRIP 2001/HB
117001 FC	OŁÓWEK GRIP 2001/B
117002 FC	OŁÓWEK GRIP 2001/2B
117011 FC	OŁÓWEK GRIP 2001/H
117012 FC	OŁÓWEK GRIP 2001/2H
117200 FC	OŁÓWEK GRIP 2001 HB Z GUMKĄ
117201 FC	OŁÓWEK GRIP 2001 B Z GUMKĄ
111900 FC	OŁÓWEK JUMBO GRIP B SREBRNY
517074 FC	OŁÓWEK GRIP 2001 SKY BLUE
111974 FC	OŁÓWEK JUMBO GRIP B SKY BLUE
217274 FC	OŁÓWEK GRIP 2001 B Z GUMKĄ SKY

## Ołówek automatyczny A313/5/7/9



- specjalistyczny ołówek automatyczny
- idealny do prac kreslarskich, wykresów jak również do zwykłego pisania
- posiada metalowy mechanizm zaciskowy, zdejmowany klips oraz gumkę wymienną Z2-1
- dostępne grubości: 0,3 0,5 0,7 0,9
- w komplecie 2 grafity HB



Model	Średnica
A313	0,3 mm
A315	0,5 mm
A317	0,7 mm
A319	0,9 mm

## Ołówek NORIS® Staedtler



Sześciokątny ołówek biurowo-szkolny. Grafit odporny na złamania. Ołówek wykonany z drewna z recyklingu (upcycled wood). Miękką, antypoślizgową obudową. Drewno pochodzi z certyfikowanych, trwale zalesianych plantacji (PEFC). Twardości: 2B, B, HB, H, 2H.



Indeks	Rodzaj/cecha	Jednostka miary
S 120 2B	bez gumki	szt.
S 120 B	bez gumki	szt.
S 120 HB	bez gumki	szt.
S 120 H	bez gumki	szt.
S 120 2H	bez gumki	szt.
S 122 HB	z gumką	szt.

## Ołówek drewniany STABILO Othello



- popularny typ ołówka dostępny w 10 twardościach
- klejony grafit zwiększa jego odporność na złamania
- idealne do pisania, rysowania i cieniowania
- pakowany po 12 sztuk

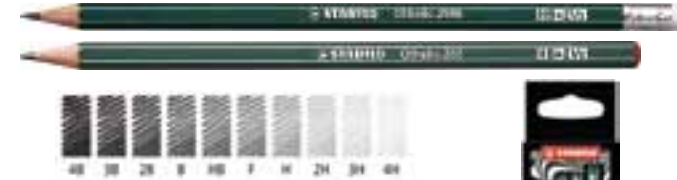

Indeks	Rodzaj/cecha
282/4B	ołówek 4B
282/3B	ołówek 3B
282/2B	ołówek 2B
282/B	ołówek B
282/HB	ołówek HB
282/F	ołówek F
282/H	ołówek H
282/2H	ołówek 2H
282/3H	ołówek 3H
282/4H	ołówek 4H
2988/2B	2988 ołówek z gumką
2988/B	2988 ołówek z gumką B
2988/HB	2988 ołówek z gumką HB
282/6-21-1-20	etui kart. 6 szt. ARTY Soft (2*2B, 2*3B, 2*4B)
282/6-21-2-20	etui kart. 6 szt. ARTY Hard (2*2H, 2*3H, 2*4H)
282/6-21-3-20	etui kart. 6 szt. ARTY Mix (2B, B, HB, F, H, 2H)



## Ołówek STABILO EASYgraph



Gruby, ergonomiczny ołówek o trójkątnym przekroju zapewniający wygodny chwyt podczas pisania i rysowania. Dostępny w wersji dla osób **prawo i leworęcznych** w kilku odcieniach kolorystycznych. Specjalny kod kolorystyczny umożliwia rozpoznanie wersji: żółty kolor końcówki: dla leworęcznych, czerwony kolor końcówki: dla praworęcznych. Antypoślizgowe nacięcia na całej obudowie ołówka sprawiają, że nawet po zatemperowaniu palce znajdują wygodną pozycję do trzymania. Średnica grafitu 3,15 mm jest idealna do nauki pisania. Na ołówku znajduje się miejsce, gdzie można go podpisać.

Ołówek dostępny jest w 3 twardościach: HB, B, 2B.



Indeks	Kolor/iłość	Indeks	Kolor/iłość
321/HB-6	petrol HB L	322/04-HB	HB zielony R
321/01-HB-6	HB różowy L	321/15-HB-6	pastel HB zielony L
321/02-HB-6	HB niebieski L	321/16-HB-6	pastel HB różowy L
322/HB	petrol HB R	322/15-HB	pastel HB zielony R
322/01-HB	HB różowy R	322/16-HB	pastel HB różowy R
322/02-HB	HB niebieski R	322/17-HB	pastel HB lila R
322/03-HB	HB pomarańczowy R		



## Ołówki techniczne czarne 2B CARIOCA 12 szt. (42931)



- idealne do cieniowania i budowania kontrastów
- łatwe do wymazywania i ostrzenia
- grafit odporny na złamanie
- wygodny trójkątny kształt ułatwia trzymanie
- lakierowane
- ostrzone

NOWOŚĆ!

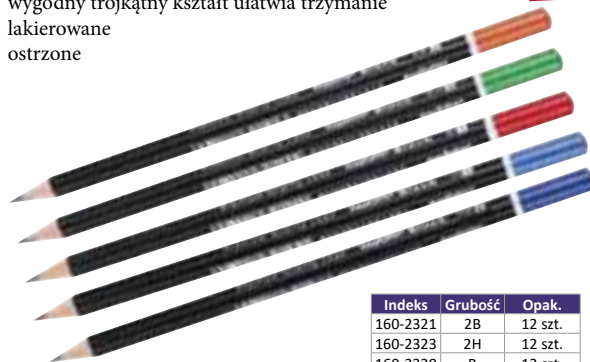

Indeks	Grubość	Opak.
160-2321	2B	12 szt.
160-2323	2H	12 szt.
160-2320	B	12 szt.
160-2322	H	12 szt.
160-2326	HB	12 szt.

## Ołówek techniczny Van Graf trójkątny



- wysokiej jakości ołówek grafitowy
- ergonomiczny, trójkątny kształt
- grafit odporny na łamanie



Indeks	Rodzaj	Opak.
4454PTR	4B	120x12 szt.
44547PTR	2B	120x12 szt.
44530PTR	B	120x12 szt.
27977PTR	HB	120x12 szt.
44516PTR	H	120x12 szt.
44509PTR	2H	120x12 szt.
44523PTR	4H	120x12 szt.
51958PTR	HB z gumką	120x12 szt.

## Marker permanentny TWIN TIP/FINE



- marker o stylizyce pióra
- zawiera szybkooschnący, odporny na wodę atrament piszący niemal po wszystkich powierzchniach włączając: szkło, metal, papier fotograficzny, folię i większość plastików
- wytrzymała końcówka odporna na ścieranie
- mocny polipropylenowy korpus zapobiega wyparowywaniu tuszu
- nasadka w kolorze tuszu
- **grubość linii pisania Fine: 1mm**
- **grubość linii pisania Twin Tip 0,3mm/0,5mm**



Indeks	Model	Kolor
S0811100	TWIN TIP	czarny
S0810930	FINE	czarny
S0810940	FINE	czerwony
S0810950	FINE	niebieski
S0810960	FINE	zielony

## Marker permanentny M15 /W10



- markery permanentne Sharpie są szybkooschnące, niebrudzące, odporne na światło oraz wodę
- przeznaczone do ogólnego użytku
- idealne do biura, magazynu i szkoły
- rewolucyjny system atramentowy cap off sprawia, iż pozostawione bez zatyczki piszą nawet do 21 dni!
- bez dodatku toluenu i ksyłenu
- dostępne są dwa rodzaje końcówek: okrągła M15 i ścięta W10
- **grubość linii B 2,0mm, C 1,5 - 5,0mm**



Indeks	Model	Końcówka	Kolor
S0192584	M15	okrągła	czarny



Indeks	Model	Końcówka	Kolor
S0192654	W10	ścięta	czarny

## Marker permanentny Sharpie metallic



- marker permanentny Sharpie metallic idealnie nadaje się do oznaczania: jasnych i ciemnych powierzchni
- doskonale nadaje się do ozdabiania dekoracji, zaproszeń, etykiet na upominkach
- tusz zapewnia doskonały połysk i jest odporny na blaknięcie i wodę
- nie zawiera ksyłenu i toluenu
- **grubość linii pisania 1,0 mm**



Indeks	Kolor
1891062	złoty
1891063	srebrny

### Mazak wodoodporny



Mazak trwały Colli-Marker wodoodporny na prawie każdym materiale, stabilna aluminiowa obsadka, nie zawiera ksyłenu i toluenu, grubość kreski: 1-4 mm, długość linii pisania: 350 m, ilość wypełniania: 4 ml.



Indeks	Kolor	Zgrzewka	Karton
0009566720	niebieski	1 szt.	1 200 szt.
0009566738	czerwony	1 szt.	1 200 szt.
0009786658	czarny	1 szt.	1 200 szt.

### Marker permanentny SCA-400

- grubość linii pisania: 1-4 mm
- długość linii pisania: min. 500 m
- wykonana końcówka z włókna akrylowego
- końcówka nie wysycha bez skuwki do 24 godzin
- CSP INK- wodoodporny nie blaknie i nie rozmazuje się
- polipropylenowa obudowa
- nie zawiera ksyłenu i toluenu
- przyjazny dla środowiska



Indeks	Kolor
SCA-400-R	czerwony
SCA-400-B	czarny
SCA-400-L	niebieski
SCA-400-G	zielony

### Markery permanentne szybkoschnące PM-122/126



Idealne do pisania po flipchartach papierowych, a także do stosowania na m.in. foliach do projektorów CHP, szkle, do metalu, styropianie, tkaninie.

Nie przesiekają przez papier!

- marker permanentny na bazie wody - bezwonny
- po wyschnięciu kolory tuszu nie łączą się ze sobą
- tusz nie spiera się w temp do 40°C
- PM-122: grubość linii pisania: 1,2-1,8 mm
- PM-126: grubość linii pisania: 5,7 mm

PM-122



CA ◆ CE ◆ NI ◆ ZI ◆

PM-126



CA ◆

### Marker permanentny SCA-100



- grubość linii pisania: 1 mm
- długość linii pisania: min. 1000 m
- wykonana końcówka z włókna akrylowego
- końcówka nie wysycha bez skuwki do 24 godzin
- CSP INK- wodoodporny nie blaknie i nie rozmazuje się
- polipropylenowa obudowa
- nie zawiera ksyłenu i toluenu
- przyjazny dla środowiska



Indeks	Kolor
SCA-100-R	czerwony
SCA-100-B	czarny
SCA-100-L	niebieski
SCA-100-G	zielony

### Markery permanentny NO-320/380



- marker permanentny w plastikowej obudowie
- doskonała relacja jakości do ceny
- umożliwia znakowanie każdej powierzchni
- tusz ekologiczny - nie zawiera ksyłenu
- odporny na działanie wody
- NO-320F - okrągła końcówka; grubość linii pisania 1,0-3,0 mm
- NO-380B - ścięta końcówka; grubość linii pisania 1,0-4,5 mm



NO-320



CA ◆ CE ◆ NI ◆ ZI ◆

NO-380



CA ◆ CE ◆ NI ◆

### Marker permanentny N850/N860



Marker permanentny dostępny w dwóch rodzajach końcówek:

- okrągła N850 grubość końcówki: 4,5mm, grubość linii pisania: 1,5mm
- ścięta N860 grubość końcówki: 4,5 mm, grubość linii pisania: 1,2-4,5mm
- idealnie nadaje się na: metal, szkło, plastik, gumę, gruby papier oraz drewno
- długość linii pisania N850 - 780m, N860 - 580m



Indeks	Kolor	Indeks
N850A	czarny	N860A
N850B	czerwony	N860B
N850C	niebieski	N860C
N850D	zielony	N860D



## Marker permanentny NLF50



Cienka, okrągła końcówka (NLF50).

- marker z tuszem płynnym na bazie alkoholu
- nowoczesny system dozowania tuszu do końcówki za pomocą tłoczka
- prawie dwukrotnie dłuższa linia pisania niż w standardowych markerach permanentnych



Indeks	Kolor
NLF50A	czarny
NLF50B	czerwony
NLF50C	niebieski
NLF50D	zielony



## Marker LUMOCOLOR® PERMANENT Staedtler



Nie rozmazuje się i jest wodoodporny na większości powierzchni. Szybkoschnący, idealny także dla osób leworęcznych. Atrament z formułą DRY SAFE: może pozostawać bez skuwki przez kilka dni i nie wysycha (test ISO 554). Odporny na blaknięcie (na papierze kolory czarny i zielony nawet przez 10 lat). Praktycznie bezzapachowy. Skuwka z klipssem. Mocna końcówka. Obudowa i skuwka wykonana z PP gwarantuje wysoką odporność na zniszczenie. Okrągła końcówka ok. 2 mm, ścięta końcówka ok. 2-5 mm.



Indeks	Rodzaj/cecha	Jednostka miary	Cecha unikalna
S 350-2	2-5 mm ścięta końcówka czerwony	szt.	Dry Safe
S 350-3	2-5 mm ścięta końcówka niebieski	szt.	Dry Safe
S 350-5	2-5 mm ścięta końcówka zielony	szt.	Dry Safe
S 350-9	2-5 mm ścięta końcówka czarny	szt.	Dry Safe
S 350 WP4	2-5 mm ścięta końcówka 4 kol.	kpl.	Dry Safe
S 352-2	2 mm okrągła końcówka czerwony	szt.	Dry Safe
S 352-3	2 mm okrągła końcówka niebieski	szt.	Dry Safe
S 352-5	2 mm okrągła końcówka zielony	szt.	Dry Safe
S 352-9	2 mm okrągła końcówka czarny	szt.	Dry Safe
S 352 WP4	2 mm okrągła końcówka 4 kol.	kpl.	Dry Safe



## Marker permanentny SCHNEIDER Maxx 133



- z końcówką ściętą
- obudowa plastikowa
- światło- i wodoodporny tusz w intensywnych kolorach
- do pisania po każdej gładkiej powierzchni - drewnie, plastiku, szkle, metalu itd.
- szybko schnący, bezzapachowy, nietoksyczny - bez dodatku ksyłenu i toluenu
- nie zasycha pozostawiony bez skuwki nawet przez 2-3 dni
- proekologiczne uzupełnienie tuszu za pomocą stacji napełniającej Maxx 640: napełnienie przywraca pełną gotowość do pracy i całkowicie eliminuje potrzebę zakupu nowego markera, tym samym redukuje ilość odpadów
- skuwka z praktycznym klipssem
- elementy obudowy w kolorze tuszu
- kod kreskowy umieszczony na każdym produkcie
- grubość linii pisania: 1-4 mm



Indeks	Kolor
SR113301	czarny
SR113302	czerwony
SR113303	niebieski

## Markery permanentne 2000/2300



- Markery permanentne z tuszem na bazie alkoholu. Różnorodnie zastosowanie: do papieru, kartonu, plastiku, tkanin. Neutralny zapach. Szybkoschnący.
- zakończenie i skuwka w kolorze tuszu
  - obudowa wykonana w 51 % z materiałów przetworzonych
  - tusz na bazie alkoholu, wysoka pigmentacja, neutralny zapach
  - trwała końcówka, odporna na wciśnięcie i zniszczenie
  - szybko schnący
  - pozostawiony bez skuwki nie wysycha przez 3 tygodnie



Indeks	Kolor/Rodzaj końcówki	Opak.	Grubość linii	Długość linii
8209143	niebieski okrągła końcówka	12 szt.	1,7 mm	1400 m
8209153	czarny okrągła końcówka	12 szt.	1,7 mm	1400 m
8209133	czerwony okrągła końcówka	12 szt.	1,7 mm	1400 m
8209123	zielony okrągła końcówka	12 szt.	1,7 mm	1400 m
8209112	mix okrągła końcówka	4 szt.	1,7 mm	1400 m
8209253	niebieski ścięta końcówka	12 szt.	1,7-3,5 mm	1100 m
8209263	czarny ścięta końcówka	12 szt.	1,7-3,5 mm	1100 m
8209243	czerwony ścięta końcówka	12 szt.	1,7-3,5 mm	1100 m
8209233	zielony ścięta końcówka	12 szt.	1,7-3,5 mm	1100 m
8209222	mix ścięta końcówka	4 szt.	1,7-3,5 mm	1100 m

## Marker permanentny SCHNEIDER Maxx 130



- z końcówką okrągłą
- obudowa plastikowa
- światło- i wodoodporny tusz w intensywnych kolorach
- do pisania po każdej gładkiej powierzchni - drewnie, plastiku, szkle, metalu itd.
- szybko schnący, bezzapachowy, nietoksyczny - bez dodatku ksyłenu i toluenu
- nie zasycha pozostawiony bez skuwki nawet przez 2-3 dni
- proekologiczne uzupełnienie tuszu za pomocą stacji napełniającej Maxx 640: napełnienie przywraca pełną gotowość do pracy i całkowicie eliminuje potrzebę zakupu nowego markera, tym samym redukuje ilość odpadów
- skuwka z praktycznym klipssem
- elementy obudowy w kolorze tuszu
- kod kreskowy umieszczony na każdym produkcie
- grubość linii pisania: 1-3 mm



Indeks	Kolor
SR113001	czarny
SR113002	czerwony
SR113003	niebieski

## Markery RMP 1



Doskonały do pisania po prawie każdej powierzchni: papierze, szkle, metalu i plastiku. Szybkoschnący, nietoksyczny tusz, nie rozmazuje się, nie blaknie pod wpływem promieni słonecznych. Tusz spełnia normę ISO 12757-2. Marker może być pozostawiony bez zatyczki przez dwa tygodnie (nie krócej niż produkty z systemem „dry safe ink” i „cap off”) - nie zaschnie w warunkach normy ISO 554. Korek w nasadce i obudowie określa kolor tuszu. Dostępny w Eko Etui 4 sztukowym.

WYPRODUKOWANO W POLSCE.



Indeks	Kolor wkładu
458-000	czarny
458-002	czerwony
458-003	niebieski
458-004	zielony

## Markery RMP 2



Do doskonały do pisania po prawie każdej powierzchni: papierze, szkłe, metalu i plastyku. Szybko schnący, nietoksyczny tusz, nie rozmazuje się, nie blaknie pod wpływem promieni słonecznych. Tusz spełnia normę ISO 12757-2. Marker może być pozostawiony bez zatyczki przez dwa tygodnie (nie krócej niż produkty z systemem „dry safe ink” i „cap off”) - nie zaschnie w warunkach normy ISO 554. Korek w nasadce i obudowie określa kolor tuszu.

WYPRODUKOWANO W POLSCE.



Indeks	Kolor wkładu
459-000	czarny
459-001	czerwony
459-002	niebieski
459-003	zielony

## Marker GIGANT permanent



Bardzo trwały atrament na bazie alkoholu. Wodoodporny. Przeznaczenie-metal, szkło, tworzywa sztuczne, papier. Podwójny system szczelności skuwki. Duży zasobnik atramentu pozwala na bardzo długą linię pisania 1600m. Dostępny z końcówką {2-3mm} okrągłą i ściętą {1-5mm}. Dostępny w kol. czerwony, czarny, niebieski, zielony oraz w kpl. 4 kolory.



Kolory:

Indeks	Rodzaj/kolor/cecha
K-1064	czarny (końcówka ścięta)
K-1065	czerwony (końcówka ścięta)
K-1066	zielony (końcówka ścięta)
K-1067	niebieski (końcówka ścięta)
K-1068	czarny (końcówka okrągła)
K-1069	czerwony (końcówka okrągła)
K-1070	zielony (końcówka okrągła)
K-1071	niebieski (końcówka okrągła)
K-1074	kpl. 4 kolory (końcówka ścięta)
K-1075	kpl. 4 kolory (końcówka okrągła)
K-2291	biały (końcówka okrągła)
K-5111	srebrny (końcówka okrągła)
K-8877	złoty (końcówka okrągła)



## Markery permanentny MemoBe



- marker permanentny doskonały do pisania po gładkich powierzchniach
- trwały tusz na bazie alkoholu odporny na ścieranie
- okrągła lub ścięta końcówka
- możliwość wymiany tuszu - ekologiczne rozwiązanie
- skuwka ze specjalną końcówką ułatwiającą rozcinanie taśmy, otwieranie kartonów i uzupełnianie tuszu
- czyste i komfortowe ponowne napełnianie
- dostępne 4 kolory: czarny, czerwony, niebieski, zielony



Indeks	Końcówka	Kolor
MM021-02	ścięta końcówka	czarny
MM021-03	ścięta końcówka	niebieski
MM021-04	ścięta końcówka	zielony
MM021-05	ścięta końcówka	czerwony
MM022-02	okrągła końcówka	czarny
MM022-03	okrągła końcówka	niebieski
MM022-04	okrągła końcówka	zielony
MM022-05	okrągła końcówka	czerwony

## Markery permanentne TO-090



Mmarkery permanentne z tuszem wodoodpornym, do pisania po wszystkich powierzchniach, końcówka okrągła 1,5mm, 4 kolory tuszu.



Kolory tuszu:

## Markery permanentne TO-202



Markery z tuszem wodoodpornym, który nie zawiera ksyleny i toluenu, do pisania po wszystkich powierzchniach. Kolory: niebieski, czerwony, czarny, zielony, pomarańczowy, brązowy, żółty, różowy, fioletowy.



## Markery permanentne napełnialne TO-222



Markery permanentne z tuszem wodoodpornym, który nie zawiera ksyleny i toluenu, do pisania po wszystkich powierzchniach, certyfikaty: ISO 9001, ISO 14001, końcówka okrągła 1,5mm, 4 kolory tuszu, japońska technologia i produkcja.



Kolory tuszu:





# Markery z farbą akrylową

Do wszystkich powierzchni:  
gładkich i porowatych, jasnych i ciemnych.

**Do użytku profesjonalnego i domowego.**

Nietoksyczna, bezzapachowa, przyjazna środowisku.

## 22 kolory tuszu:

biały, niebieski, jasnoniebieski, metaliczny niebieski,  
metaliczny jasnoniebieski, czerwony, metaliczny neon czerwony,  
czarny, zielony, metaliczny jasnozielony, pomarańczowy,  
neon pomarańczowy, metaliczny pomarańczowy, brązowy,  
metaliczny pomarańczowy, żółty, różowy, metaliczny różowy,  
fioletowy, metaliczny fioletowy, złoty, srebrny.



**TO-402**

końcówka okrągła



**TO-403**

końcówka ścięta



Papier, karton, płótno, tkaniny, styropian,  
metal, plastik, drewno, skóra...



Pakowane po  
6 sztuk danego koloru  
lub po 24 sztuki mix.



**OUT LINE** metallic marker TO-404  
SREBRNY MARKER Z KONTUREM W INNYM KOLORZE  
do zdobienia wszystkich powierzchni, tusz permanentny.



8  
kolorów



[www.toma.com.pl](http://www.toma.com.pl)

Pakowane po 6 sztuk danego koloru lub po 24 sztuki mix



### Marker permanentny KM109



Marker permanentny przeznaczony do pisania na wszelkiego rodzaju powierzchniach: tworzywo, szkło, metal, papier, drewno, skóra, tkaniny. Wodoodporny, szybko schnący, trwały, odporny na blaknięcie, nietoksyczny tusz na bazie alkoholu. Przeznaczony do pisania na wszelkiego rodzaju powierzchniach. Nie zawiera ksyłenu i toluenu.



Indeks	Kolor	Końcówka
KM109-CO	czerwony	stożkowa, grubość linii pisania 3 mm
KM109-VO	czarny	stożkowa, grubość linii pisania 3 mm
KM109-NO	niebieski	stożkowa, grubość linii pisania 3 mm
KM109-ZO	zielony	stożkowa, grubość linii pisania 3 mm

### Marker akrylowy ścięty TO-403



#### Markery akrylowe TO-403.

Markery z fibrowa końcówką ściętą 1-5 mm, z szybko schnącą farbą akrylową, bezzapachowe, nietoksyczne, bez ksyłenu i toluenu. Idealny do pracy plastycznych na różnych powierzchniach m.in. na wytlaczankach styropianowych oraz deco-people'u.

**UWAGA: KONIECZNIE PRZED PIERWSZYM UŻYCIEM DOKŁADNIE WYMIESZAĆ ZAWARTOŚĆ MARKERA.**



### Marker do tablic suchościeralnych V-BOARD MASTER



#### Marker do tablic suchościeralnych,

posiada zbiornik z płynnym atramentem, który można wymieniać.

- system TPF - nie ma potrzeby wstrząsania i pompowania
- wytrzymała końcówka pisząca wykonana z fibry umożliwiają wielokrotną zmianę wkładu
- tusz w bardzo intensywnych kolorach, dzięki czemu napis jest widoczny nawet z dużej odległości
- produkt powstał z myślą o ochronie środowiska, wykonany z materiałów przetworzonych w 91,95 % nie wliczając części wymiennych
- posiada szybko schnący tusz
- produkt przyjazny dla środowiska - nie zawiera ksyłenu



Indeks	Kolor
PIWBMA-VBM-S4	zestaw
PIWBMA-VBM-M-B-BG	czarny
PIWBMA-VBM-M-R-BG	czerwony
PIWBMA-VBM-M-L-BG	niebieski
PIWBMA-VBM-M-G-BG	zielony

### Markery DECORITE AR-033



Marker z uniwersalnym tuszem permanentnym na bazie wody, do pisania i dekorowania po różnych powierzchniach, min. kartonie, płytach CD, kliszach RTG, szkłe, plastiku, metalu itp. Odporny na światło nietoksyczny, nie zawiera xylenu. Dostępny w 20 kolorach tuszu:

Kolory: biały, niebieski, pastelowy niebieski, czerwony, czarny, pastelowy zielony, żółto-zielony, pastelowy pomarańczowy, brązowy, pastelowy fioletowy, żółty, pastelowy różowy, metalik niebieski, metalik czerwony, metalik zielony, metalik fioletowy, metalik brązowy, metalik różowy, złoty i srebrny.



### Markery akrylowe FIORELLO GR-1106 12 kol.



- szybko schnący tusz na bazie wody
- kryjące, intensywne kolory p
- przeznaczone do wielu powierzchni, jak karton, drewno, ceramika, tynk, tkanina, skóra
- można ozdabiać nimi torebki, buty, pokrowce na telefon, kamienie i inne
- dla artystów i amatorów
- kolor złoty i srebrny w zestawie
- grubość linii pisania: 2 mm
- zgodne z wymaganiami Unii Europejskiej

**NOWOŚĆ!**



Indeks: 160-2262

### Marker suchościeralny Maxiflo średni MWL5M



- marker MAXIFLO do białych i ceramicznych tablic
- unikalny system dozowania tuszu za pomocą tłoczka
- 3-4 krotnie dłuższa linia pisania niż w tradycyjnym markerze
- bardzo wytrzymała i odporna na zasychanie końcówka
- nie zawiera substancji trujących - ksyłenu i toluenu
- grubość końcówki: 6,0 mm
- średnia, okrągła końcówka, grubość linii pisania: 2,0 - 2,5 mm
- długość linii pisania: 1 100 m



Indeks	Kolor
MWL5MA	czarny
MWL5MB	czerwony
MWL5MC	niebieski
MWL5MD	zielony

### ● Marker suchościerny Maxiflo cienki MWL5S

- marker MAXIFLO do białych i ceramicznych tablic
- unikalny system dozowania tuszu za pomocą tłoczka
- 3-4 krotnie dłuższa linia pisania niż w tradycyjnym markerze
- bardzo wytrzymała i odporna na zasychanie końcówka
- nie zawiera substancji trujących - ksyłenu i toluenu
- grubość końcówki: 4,0mm
- cienka, okrągła końcówka, grubość linii pisania: 1,1- 2,2mm
- długość linii pisania: 1200m

**Pentel**



Indeks	Kolor
MWL5SA	czarny
MWL5SB	czerwony
MWL5SC	niebieski
MWL5SD	zielony

### ● Marker do tablic suchościernych UNI PWB-202

- jedyny na rynku marker z okienkiem do śledzenia tuszu pozostałego do pisania
- pojawienie się pierwszego pęcherzyka informuje że pozostało nam tuszu na 20 m pisania
- nowatorski tusz daje gładkie linie i wyraźne

**uni**  
MITSUBISHI PENCIL



Indeks	Kolor tuszu
UNPWB202/DCA	czarny
UNPWB202/DCE	czerwony
UNPWB202/DNI	niebieski
UNPWB202/DZI	zielony

### ● Markery RMS 1

Profesjonalny marker do tablic suchościernych, wyposażony w okrągłą fibrową końcówkę piszącą. Łatwo wymazywalny z tablicy. Posiada trzydniowy system „cap-off”. Dostępny także w kompletach z gąbką (4szt), w wersji z magnesem lub bez.

**WYPRODUKOWANO W POLSCE.**

**rystor**



Indeks	Kolory wkładu
456-000	czarny
456-001	czerwony
456-002	niebieski
456-003	zielony

### ● Marker suchościerny Maxiflo gruby MWL5W

- marker MAXIFLO do białych i ceramicznych tablic
- unikalny system dozowania tuszu za pomocą tłoczka
- 3-4 krotnie dłuższa linia pisania niż w tradycyjnym markerze
- bardzo wytrzymała i odporna na zasychanie końcówka
- nie zawiera substancji trujących - ksyłenu i toluenu
- grubość końcówki: 8,0 mm
- bardzo gruba, okrągła końcówka, grubość linii pisania: 3,0 - 3,3 mm
- długość linii pisania: 750 m

**Pentel**



Indeks	Kolor
MWL5WA	czarny
MWL5WB	czerwony
MWL5WC	niebieski
MWL5WD	zielony

### ● Markery do tablic suchościernych

**BIC**

Markery suchościerny z tuszem na bazie alkoholu. Dwa rodzaje końcówek okrągła i ścięta. Neutralny zapach. Łatwy do starcia z tablicy nawet po kilku dniach.

- zakończenie i skuwka w kolorze tuszu
- obudowa wykonana w 51 % z materiałów przetworzonych
- tusz na bazie alkoholu, wysoka pigmentacja, neutralny zapach
- szybkoschnący
- pozostawiony bez skuwki nie wysycha przez 3 tygodnie
- trwała końcówka, odporna na wciśnięcie i zniszczenie



Indeks	Kolor/Rodzaj końc.	Opak.	Grubość linii	Długość linii
904938	niebieski-okrągła	12 szt.	1,7 mm	1400 m
904937	czarny-okrągła	12 szt.	1,7 mm	1400 m
904939	czerwony-okrągła	12 szt.	1,7 mm	1400 m
904940	zielony-okrągła	12 szt.	1,7 mm	1400 m
904941	mix- okrągła	4 szt.	1,7 mm	1400 m
904947	niebieski-ścięta	12 szt.	1,7-3,5 mm	1100 m
904946	czarny-ścięta	12 szt.	1,7-3,5 mm	1100 m
904948	czerwony-ścięta	12 szt.	1,7-3,5 mm	1100 m
904949	zielony-ścięta	12 szt.	1,7-3,5 mm	1100 m

### ● Markery do białych tablic TO-266

**TOMA**

Markery do pisania po tablicach suchościernych, łatwościerny tusz proszkowy na bazie alkoholu, zapach neutralny, końcówka okrągła 2,00 mm



### ● Markery do tablic suchościeralnych MemoBe

- markery dedykowane do tablic o powierzchniach suchościeralnych - lakierowanych, ceramicznych, szklanych
- tusz o delikatnym zapachu na bazie alkoholu w kolorach czarnym, czerwonym, niebieskim, zielonym
- okrągła końcówka o grubości linii 2-3mm
- intensywne kolory



Indeks		Kolor
MM004-02	Marker	czarny
MM004-03	Marker	niebieski
MM004-05	Marker	czerwony
MM004-04	Marker	zielony
MM010-02	Marker + 2 ampulki z zapasowym tuszem	czarny
MM010-03	Marker + 2 ampulki z zapasowym tuszem	niebieski
MM010-05	Marker + 2 ampulki z zapasowym tuszem	czerwony
MM010-04	Marker + 2 ampulki z zapasowym tuszem	zielony

### ● Komplet markerów suchościeralnych Maxiflo MWL5M-4N/ MWL5S-4N

3-4 krotnie dłuższa linia pisania niż w tradycyjnym markerze. Bardzo wytrzymała i odporna na zasychanie końcówka. Nie zawiera substancji trujących - ksyłenu, toluenu oraz polichloru winylu. Komplet wyposażony w gąbkę magnetyczną. MWL5M-4N długość linii pisania 1100m. MWL5S-4N długość linii pisania 1200m.



Indeks	Kolory
MWL5M-4N	czarny, czerwony, niebieski, zielony
MWL5S-4N	czarny, czerwony, niebieski, zielony

### ● Marker suchościeralny KM110 / Markery i ścierak magnetyczny KS110-M3

Marker suchościeralny. Szybkoschnący, nietoksyczny tusz na bazie alkoholu. Nie rysuje powierzchni. Łatwy do starcia z większości powierzchni. Nie zawiera ksyłenu i toluenu. Pasuje do ścieraka magnetycznego KS110-M3. Końcówka stożkowa: 3mm. Opakowanie: pudełko 12 szt. KS110-M3 - komplet markerów + ścierak magnetyczny.



Indeks	Kolor
KM110-CO	czerwony
KM110-VO	czarny
KM110-NO	niebieski
KM110-ZO	zielony

Indeks	Kolor
KS110-M3	czarny, czerwony, niebieski

### ● Marker suchościeralny MW85

- ekonomiczny marker MW85 do białych i ceramicznych tablic z tuszem na bazie alkoholu
- nie pozostawia trwałych śladów na tablicy
- łatwo się ściera, nawet po kilku dniach
- grubość końcówki: 4,4 mm
- okrągła końcówka, grubość linii pisania: 1,9 mm
- długość linii pisania: 250 m
- dostępny również w kompletach 4-sztukowych



Indeks	Kolor
MW85A	czarny
MW85B	czerwony
MW85C	niebieski
MW85D	zielony
MW85-4W	komplet 4 kolory

### ● Marker suchościeralny Maxiflo Flex-Feel MWL5SBF

- marker MAXIFLO Flex-Feel do białych i ceramicznych tablic
- unikalny system dozowania tuszu za pomocą tłoczka
- dłuższa linia pisania niż w standardowych markerach z sączkiem
- wyraźne kolory aż do ostatniej kropli tuszu
- nie zawiera substancji trujących - ksyłenu i toluenu
- grubość końcówki: 4,6 mm
- elastyczna końcówka w kształcie pędzelka, grubość linii pisania: 3,0-3,3 mm
- długość linii pisania: 850 m
- dostępny również w kompletach 4-sztukowych z magnetyczną gąbką



Indeks	Kolor
MWL5SBF-A	czarny
MWL5SBF-B	czerwony
MWL5SBF-C	niebieski
MWL5SBF-D	zielony
MWL5SBF-4N	komplet 4 kolory

### ● Marker do tablic [6 kolorów] MP (PE128-01 i PE128-02)

Zestaw poręcznych, kolorowych markerów do tablic z magnesem i końcówką do ścierania na każdej skuwce. W opakowaniu 6 sztuk w 2 mixach kolorystycznych (czarny, fioletowy, różowy, niebieski, zielony, pomarańczowy oraz 2x czarny, czerwony, granatowy, ciemnozielony i żółty).



- Parametry:
- 2 zestawy kolorystyczne
  - 14,5cm długości
  - magnes na skuwce

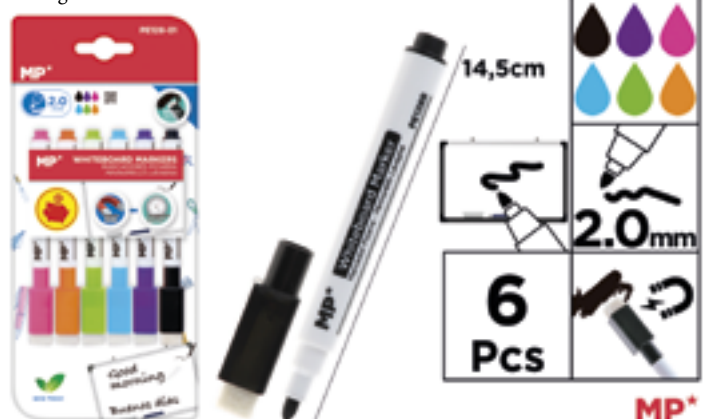

### Marker do tablic suchościeralny



Duży zapas atramentu, duże gabaryty, wygodny w użytkowaniu, atrament najwyższej jakości nie pozostawia po wytarciu żadnych śladów. Długa linia pisania ok.1600m. Dostępny w czterech podstawowych kolorach oraz kpl. 4 kolorach + gąbka z końcówką okrągłą.



Indeks: K-1921



Indeks: K-2911



Indeks	Kolor
K-1101	czarny
K-1102	czerwony
K-1103	zielony
K-1104	niebieski
K-1105	kpl. 4 kolory
K-1113	4kol. + gąbka na blistrze



Indeks: K-9977

### Marker kredowy TO-292/291/290/293



Marker kredowy dostępny w wersjach:  
TO-290 - końcówka ścięta 15-8 mm,  
TO-291 - końcówka ścięta 8-5 mm,  
TO-292 - końcówka okrągła 4,5mm,  
TO-293 - końcówka okrągła 1,5mm.

Marker z płynną kredą, do pisania po gładkich powierzchniach: tablicach, szkłe i powierzchniach plastikowych. Zmywalny wodą, jak zwykła kreda - np. tradycyjną gąbką. Nasączalne końcówki fibrowe, bezwonny tusz pigmentowy, nie zawiera xylenu. Kolorы: biały, niebieski, pastelowy niebieski, czerwony, czarny, zielony, pastelowy zielony, pomarańczowy, żółty, pastelowy żółty, różowy, pastelowy różowy, fioletowy, złoty i srebrny.



### Foliopis/markers permanentny NF450



- foliopis/markers permanentny z okrągłą, cienką, wytrzymałą, precyzyjną, fibrową końcówką
- nie zawiera substancji trujących - ksylenu i toluenu
- grubość końcówki: 1,6 mm; grubość linii pisania: 0,6 - 1,0 mm;
- długość linii pisania: 690 m
- na różne powierzchnie
- Bardzo atrakcyjna cena!



Indeks	Kolor
NF450A	czarny
NF450B	czerwony
NF450C	niebieski
NF450D	zielony

### Marker Kredowy RMG



Marker z płynną kredą, przeznaczony do pisania po wszystkich gładkich powierzchniach. Dostępny w 8 intensywnych kolorach. Tusz świecący po lampą UV (różowy, żółty, zielony, pomarańczowy).

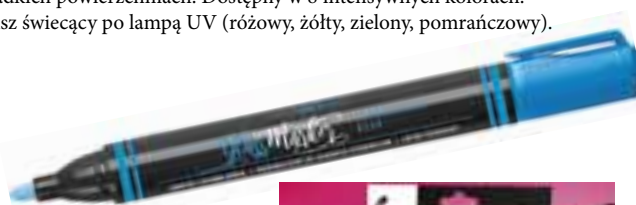

Indeks	Kolor
463-000	czarny
463-000B	biały
463-004	fioletowy
463-005	pomarańczowy
463-002	niebieski
463-003	zielony
463-006	różowy
463-008	żółty
463-227	Eko Etui 8 szt.
463-800	Eko Etui 4 szt.



### Foliopis LUMOCOLOR® PERMANENT Staedtler



Uniwersalny pisak do użycia na foliach do rzutników oraz na większości powierzchni, S i M może być użyty również na płytach CD/DVD. Atrament z formułą DRY SAFE - może pozostać bez skuwki przez kilka dni i nie wyschnie (test ISO 554). Nie rozsmazuje się i jest wodoodporny. Szybkoschnący, idealny dla osób leworęcznych. Kolor czarny odporny na blaknięcie i działanie warunków atmosferycznych.

Indeks	Rodzaj/cecha	Cecha unikalna
S 313-2	S 0,4 mm czerwony	Dry Safe
S 313-3	S 0,4 mm niebieski	Dry Safe
S 313-5	S 0,4 mm zielony	Dry Safe
S 313-9	S 0,4 mm czarny	Dry Safe
S 313 WP4	S 0,4 mm zestaw 4 kol.	Dry Safe
S 314-2	B do 2,5 mm czerwony	Dry Safe
S 314-3	B do 2,5 mm niebieski	Dry Safe
S 314-5	B do 2,5 mm zielony	Dry Safe
S 314-9	B do 2,5 mm czarny	Dry Safe
S 314 WP4	B do 2,5 mm zestaw 4 kol.	Dry Safe
S 317-2	M do 1,0 mm czerwony	Dry Safe
S 317-3	M do 1,0 mm niebieski	Dry Safe
S 317-5	M do 1,0 mm zielony	Dry Safe
S 317-9	M do 1,0 mm czarny	Dry Safe
S 317 WP4	M 1,0 mm zestaw 4 kol.	Dry Safe
S 318-2	F 0,6 mm czerwony	Dry Safe
S 318-3	F 0,6 mm niebieski	Dry Safe
S 318-5	F 0,6 mm zielony	Dry Safe
S 318-9	F 0,6 mm czarny	Dry Safe
S 318 WP4	F 0,6 mm zestaw 4 kol.	Dry Safe

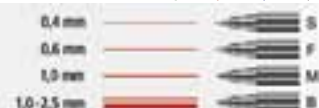

### Marker/foliopis z dwiema końcówkami N75W



Marker do codziennej pracy w domu, biurze, pracowni graficznej. Jeden korpus, a dwie końcówki. Do pisania po plastiku, metalu, szkłe, drewnie, taśmie pakowej, płytach CD/DVD oraz specjalnie powlekanych powierzchniach. Tusz bardzo szybko wysycha. Linia nie blaknie i nie ściera się nawet po przetarciu wilgotną szmatką. Grubość końcówek: 2,5/3mm. Grubość linii pisania ~0,6/~1,2mm.



Indeks	Kolor
N75W-A	czarny
N75W-B	czerwony
N75W-C	niebieski

## Foliopis STABILO OHPen universal



Uniwersalny marker do pisania po niemal każdej gładkiej powierzchni z niezmywalnym tuszem. Idealny do pisania po folii oraz płytach CD/DVD. Odporny na wysychanie tusz - pozostawiony bez skuwki nie zasycha nawet przez 3 dni. Grubość linii S-0,4mm, F-07mm, M-1mm. Dostępny w 4 kolorach. Plastikowe etui z zawieszką zawierające 4 szt. we wszystkich kolorach.



Indeks	Kolor/rozmiar
841/4	kpl. 4 szt./S
841/36	zielony/S
841/40	czerwony/S
841/41	niebieski/S
841/46	czarny/S
842/4	kpl. 4 szt./F
842/36	zielony/F
842/40	czerwony/F
842/41	niebieski/F
842/46	czarny/F
843/4	kpl. 4 szt./M
843/36	zielony/M
843/40	czerwony/M
843/41	niebieski/M
843/46	czarny/M

## Marker Multimark z gumką



Marker do pisania po foliach do rzutników i po wszystkich gładkich powierzchniach, także po płytach CD, szkle, metalu, plastiku. W końcówce specjalna gumka do ścierania tuszu. Dostępny w 3 rodzajach końcówki piszącej, pojedynczo lub w etui. Intensywne kolory schnące w kilka sekund.



Indeks	Końcówka/Kolor
FC152321	S, czerwony
FC152399	S, czarny
FC152363	S, zielony
FC152351	S, niebieski
FC152304	S, etui 4 szt.
FC151321	F, czerwony
FC151399	F, czarny
FC151363	F, zielony
FC151351	F, niebieski
FC151304	F, etui 4 szt.
FC152521	M, czerwony
FC152599	M, czarny
FC152563	M, zielony
FC152551	M, niebieski
FC152504	M, etui 4 szt.

## Foliopis



### Foliopis permanentny, wodoodporny.

Idealny do pisania na prawie wszystkich powierzchniach gładkich takich jak szkło, plastik, metal, porcelana, folia, płyty CD/DVD itp. Zaopatrzone w szybko schnący, nie rozmazujący się tusz, odporny na działanie promieni słonecznych. Charakteryzuje się dużą intensywnością barw i wyrazistością konturów. Foliopis może być pozostawiony bez zatyczki przez wiele dni (nie krócej niż produkty z systemem „drysafek” i „cap off”) - nie zaschnie zgodnie z wymogami normy ISO 554. Kolor w nasadce i obudowie określa kolor tuszu. Dostępny w Eko Etui 5 sztukowym. Dostępne grubości : S 0,4 mm | F 0,6 mm | M 1,0 mm | B 2,5 mm.

WYPRODUKOWANO W POLSCE



Kolor	Grubość linii 0,4 mm	Grubość linii 0,6 mm	Grubość linii 1,0 mm	Grubość linii 1,0-2,50 mm
Czarny	436-000	437-000	438-000	442-000
Czerwony	436-001	437-001	438-001	442-001
Niebieski	436-002	437-002	438-002	442-002
Zielony	436-003	437-003	438-003	442-003

## Multi Pen CD biały TO-333 01



### Pisaki permanentne multi marker TO-333 01.

Pisak z białym uniwersalnym tuszem permanentnym na bazie wody, do pisania po różnych powierzchniach, m.in. płytach CD, kliszach RTG, szkle, plastiku, metalu. Nieścieralny tusz pigmentowy, odporny na światło, końcówka 1,5 mm.



## Foliopis CD marker K-100, K-200, F-0,4, dwustronny



Mikro marker do opisywania płyt CD, folii, plastiku, szkła itp. Trwały atrament niezmywalny, z końcówką stożkową K-100-1mm, K-200-2,5 mm, F-04-0,4mm. Dostępny w czterech kolorach (czarny, niebieski, czerwony, zielony) oraz w etui 4 kolory.



Indeks	Model/kolor	Indeks	Model/kolor
K-1210	Foliopis CD K-100-czarny	K-0223	Foliopis CD dwustronny Gigant-czarny
K-1213	Foliopis CD K-100-czerwony	K-0224	Foliopis CD dwustronny Gigant-czerwony
K-1211	Foliopis CD K-100-niebieski	K-0225	Foliopis CD dwustronny Gigant-niebieski
K-1212	Foliopis CD K-100-zielony	K-0226	Foliopis CD dwustronny Gigant-zielony
K-1214	Foliopis CD K-200-czarny		
K-1215	Foliopis CD K-200-czerwony		
K-1217	Foliopis CD K-200-niebieski		
K-1218	Foliopis CD K-200-zielony		
K-2000	Foliopis F-04-czarny		
K-2001	Foliopis F-04-czerwony		
K-2003	Foliopis F-04-niebieski		
K-2004	Foliopis F-04-zielony		

Kolory:

## Pisaki do CD TO-320



Pisaki permanentne z tuszem wodoodpornym, idealne do opisywania płyt CD, dwustronne: 2 końcówki – 0,8mm stożkowa, - 0,5mm igłowa, 4 kolory tuszu.



Kolory tuszu:



### Markery olejowe PX-20



Profesjonalne markery olejowe do znakowania wszystkich powierzchni: szorstkich, gładkich i tłustych (metal, szkło, kamień, plastik, styropian, drewno).

- okrągła końcówka
- grubość linii pisania: 2,2 - 2,8 mm
- wodoodporne i odporne na działanie światła
- na większości materiałów schnie w ciągu 40-50 sek
- aluminiowa obudowa sprawia, że markery nie wysychają



### Markery olejowe PX-21



Profesjonalne markery olejowe do znakowania wszystkich powierzchni: szorstkich, gładkich i tłustych (metal, szkło, kamień, plastik, styropian, drewno).

- okrągła końcówka
- grubość linii pisania: 0,8 - 1,2 mm
- wodoodporne i odporne na działanie światła
- na większości materiałów schnie w ciągu 40-50 sek
- aluminiowa obudowa sprawia, że markery nie wysychają



### Markery olejowe PX-30



Profesjonalne markery olejowe do znakowania wszystkich powierzchni: szorstkich, gładkich i tłustych (metal, szkło, kamień, plastik, styropian, drewno).

- ścięta końcówka
- grubość linii pisania: 4,0 - 8,5 mm
- wodoodporne i odporne na działanie światła
- na większości materiałów schnie w ciągu 40-50 sek
- aluminiowa obudowa sprawia, że markery nie wysychają



### Markery olejowe PX-203



Idealny do opisywania zdjęć RTG.

- igłowa końcówka
- grubość linii pisania: 0,8 mm
- wodoodporne i odporne na działanie światła i warunków atmosferycznych
- na większości materiałów schnie w ciągu 40-50 sekund



### Marker olejowy MMP20



- pojemność 6.5ml
- nie zawiera substancji trujących: ksylenu i toluenu
- 15 intensywnych kolorów
- może być używany na: metalu, szkłe, plastiku, gumie
- końcówka okrągła
- końcówka z tłoczkiem
- grubość linii pisania: 2,5 - 2,9mm



Kolory:

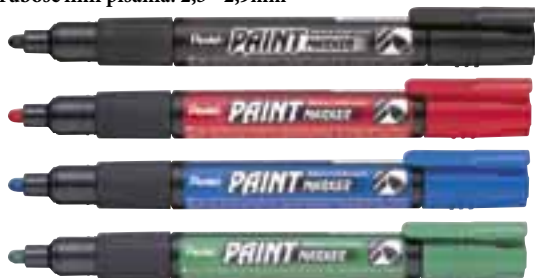

Indeks	Kolor	Indeks	Kolor
MMP20A	czarny	MMP20K	seledynowy
MMP20B	czerwony	MMP20N	szary
MMP20C	niebieski	MMP20P	różowy
MMP20D	zielony	MMP20S	błękitny
MMP20E	brązowy	MMP20V	fioletowy
MMP20F	pomarańczowy	MMP20W	biały
MMP20G	żółty	MMP20X	złoty
-	-	MMP20Z	srebrny

### Marker olejowy SCHNEIDER Maxx 270



- do zaznaczania, dekorowania oraz zdobienia
- wymienna, okrągła, gruba końcówka zapewnia wyraźną linię
- możliwość pisania zarówno po chropowatej jak i gładkiej powierzchni, np. kartonie, papierze, skórze, gumie, drewnie, plastiku, szkłe, metalu itd.
- bardzo silne przyleganie, odporne na procesy technologiczne (ścieranie, mycie, warunki atmosferyczne, wysoką temperaturę do 300°C)
- tusz nietoksyczny - bez dodatku ksylenu i toluenu
- światło- i wodoodporny, w intensywnych kolorach
- wpływ farby kontrolowany specjalnym zaworem
- każdy marker indywidualnie foliowany
- kod kreskowy umieszczony na każdym produkcie



Indeks	Model	Linia	Kolor
SR127001	Maxx 270	1-3 mm	czarny
SR127002	Maxx 270	1-3 mm	czerwony
SR127003	Maxx 270	1-3 mm	niebieski
SR127004	Maxx 270	1-3 mm	zielony
SR127005	Maxx 270	1-3 mm	żółty
SR127009	Maxx 270	1-3 mm	różowy
SR127049	Maxx 270	1-3 mm	biały
SR127053	Maxx 270	1-3 mm	złoty
SR127054	Maxx 270	1-3 mm	srebrny

## Marker olejowy SCHNEIDER Maxx 271



- do zaznaczania, dekorowania oraz zdobienia
- wymienna, okrągła, średniej grubości końcówka
- możliwość pisania zarówno po chropowatej jak i gładkiej powierzchni, np. kartonie, papierze, skórze, gumie, drewnie, plastiku, szkło, metalu itd.
- bardzo silne przyleganie, odporne na procesy technologiczne (ścieranie, mycie, warunki atmosferyczne, wysoką temperaturę do 300°C)
- tusz nietoksyczny - bez dodatku ksyłenu i toluenu
- światło- i wodoodporny, w intensywnych kolorach
- wypływ farby kontrolowany specjalnym zaworem
- każdy marker indywidualnie foliowany
- kod kreskowy umieszczony na każdym produkcie
- grubość linii pisania: 1-2 mm
- kolory: biały



Indeks	Model	Linia	Kolor
SR127149	Maxx 271	1-2 mm	biały

## Marker Olejowy Grand GR-25



- wodoodporny, szybko schnący tusz olejny
- nieblaknący, odporny na ścieranie
- zastosowanie: stal, guma, drewno, plastik, szkło itp.
- okrągła końcówka fibrowa
- grubość pisania 1,8 mm
- końcówka efektywnie pompująca tusz
- opak. 12 szt.



Indeks	Kolor
160-1962	biały
160-1963	czarny
160-1964	czerwony
160-1965	niebieski
160-1966	srebrny
160-1967	zielony
160-1968	złoty
160-1969	żółty

## Pisaki olejowe

Permanentny, szybko schnący, odpowiedni do każdej powierzchni. Wzmocniona końcówka z włókien akrylowych oraz metalowa obudowa zapewniają trwałość w różnych warunkach użytkowania.



### Pisak gruby - grubość linii piszącej 1,5-3 mm

- |                           |                              |                           |                                |
|---------------------------|------------------------------|---------------------------|--------------------------------|
| ● nr prod. CP12 czarny    | ○ nr prod. WP12 biały        | ● nr prod. CP12 czerwony  | ● nr prod. CP12 zielony        |
| ● nr prod. CP12 żółty     | ● nr prod. CP12 pomarańczowy | ● nr prod. CP12 niebieski | ● nr prod. CP12 jasnoniebieski |
| ● nr prod. CP12 fioletowy | ● nr prod. CP12 różowy       | ● nr prod. CP12 bordowy   | ● nr prod. CP12 brązowy        |
| ● nr prod. SP12 srebrny   | ● nr prod. GP12 złoty        | ● nr prod. CP12 szary     | ● nr prod. CP12 ciemnozielony  |

### Pisak średni - grubość linii piszącej 1-1,5 mm

- |                          |                               |                            |                            |
|--------------------------|-------------------------------|----------------------------|----------------------------|
| ● nr prod. FCP12 czarny  | ○ nr prod. FWP12 biały        | ● nr prod. FCP12 czerwony  | ● nr prod. FCP12 zielony   |
| ● nr prod. FCP12 żółty   | ● nr prod. FCP12 pomarańczowy | ● nr prod. FCP12 niebieski | ● nr prod. FCP12 fioletowy |
| ● nr prod. FCP12 brązowy | ● nr prod. FSP12 srebrny      | ● nr prod. FGP12 złoty     | ● nr prod. FCP12 różowy    |
| ● nr prod. FCP12 bordowy |                               |                            |                            |

### Pisak cienki - grubość linii piszącej 0,5 mm

- |                           |                          |
|---------------------------|--------------------------|
| ○ nr prod. EFWP12 biały   | ● nr prod. EFGP12 złoty  |
| ● nr prod. EFSP12 srebrny | ● nr prod. EFCP12 czarny |

Zastosowanie:

Karton Guma Drewno Kamień Szkło Stal PCV Metal



## Markery olejowe TO-440



Markery z fibrową końcówką 2,5mm, szybko schnącym, wodoodpornym tuszem olejnym, niezmywalnym, do zastosowania na wszystkich powierzchniach, do opisywania różnych przedmiotów, nawet w trudnych warunkach warsztatowych, zawartość ok.10 ml, 17 kolorów tuszu: biały, czarny, niebieski, czerwony, zielony, fioletowy, brązowy, pomarańczowy, żółty, złoty, srebrny, jasnoniebieski, jasnozielony, różowy, żółty fluo, zielony fluo, szary.



## Marker olejowy FINE TO-441



### Markery olejne TO-441.

Markery z fibrową końcówką 1,5 mm, z szybko schnącym, wodoodpornym tuszem olejnym, niezmywalnym, do zastosowania na wszystkich powierzchniach do opisywania różnych przedmiotów, nawet w trudnych warunkach warsztatowych, zawartość ok. 10 ml, 17 kolorów tuszu.

**UWAGA: KONIECZNIE PRZED PIERWSZYM UŻYCIEM DOKŁADNIE WYMIESZAJ ZAWARTOŚĆ MARKERA.**



## Markery POSCA PC-1M

- uniwersalny marker UNI z wdnym tuszem pigmentowym do pisania i malowania po każdej powierzchni: papierze, tkaninie, plastiku, terakocie, szkle, porcelanie, metalu, drewnie
- odporny na działanie światła i warunków atmosferycznych
- tusz na bazie wody nie przesiąka przez papier
- różne kolory tuszu po wyschnięciu nie łączą się ze sobą
- cienka końcówka – grubość linii pisania: 0,7 mm

**POSCA**



NOWOŚĆ



PC-3M Indeks	Kolor
UNPC1M/DBE	beżowy
UNPC1M/DBI	biały
UNPC1M/DBR	brązowy
UNPC1M/DCA	czarny
UNPC1M/DCCE	ciemno-czerwony
UNPC1M/DCE	czerwony
UNPC1M/DFI	fioletowy
UNPC1M/DJNI	jasno-niebieski
UNPC1M/DJPO	jasno-pomarańczowy
UNPC1M/DJRO	jasno-różowy
UNPC1M/DJZI	jasno-zielony
UNPC1M/DKS	kość słoniowa
UNPC1M/DNI	niebieski
UNPC1M/DPO	pomarańczowy
UNPC1M/DRO	różowy
UNPC1M/DSZ	szary
UNPC1M/DSZO	słomiany żółty
UNPC1M/DZI	zielony
UNPC1M/DZO	żółty
UNPC1M/DPLA	pastelowy lawendowy
UNPC1M/DPMO	pastelowy morski

## Markery POSCA PC-3M

- uniwersalny marker UNI PC-3M z wodnym tuszem pigmentowym do pisania i malowania po każdej powierzchni: papierze, tkaninie, plastiku, terakocie, szkle, porcelanie, metalu, drewnie
- odporny na działanie światła i warunków atmosferycznych
- tusz na bazie wody nie przesiąka przez papier
- różne kolory tuszu po wyschnięciu nie łączą się ze sobą
- cienka końcówka – grubość linii pisania: 0,9- 1,3 mm

**POSCA**



NOWOŚĆ



PC-3M Indeks	Kolor
UNPC3M/DBI	biały
UNPC3M/DCA	czarny
UNPC3M/DZI	zielony
UNPC3M/DSR	srebrny
UNPC3M/DBR	brązowy
UNPC3M/DCE	czerwony
UNPC3M/DFI	fioletowy
UNPC3M/DNI	niebieski
UNPC3M/DRO	różowy
UNPC3M/DSZ	szary
UNPC3M/DZO	żółty
UNPC3M/DZL	złoty
UNPC3M/DBL	błękitny
UNPC3M/DCCE	ciemno-czerwony
UNPC3M/DCSZ	ciemno-szary
UNPC3M/DJBR	jasno-brązowy
UNPC3M/DJNI	jasno-niebieski
UNPC3M/DJRO	jasno-różowy
UNPC3M/DKS	kość słoniowa
UNPC3M/DLI	liliowy
UNPC3M/DPO	pomarańczowy
UNPC3M/DSZI	średni-zielony
UNPC3M/DBE	beżowy
UNPC3M/DCZO	ciemno-żółty
UNPC3M/DJPO	jasno-pomarańczowy
UNPC3M/DJZI	jasno-zielony
UNPC3M/DSZM	szmaragdowy

## Marker POSCA PC-5M

- uniwersalny marker z farbą plakatową do pisania i malowania po każdej powierzchni: papierze, tkaninie, plastiku, terakocie, szkle, porcelanie, metalu, drewnie
- odporny na działanie światła i warunków atmosferycznych
- tusz na bazie wody nie przesiąka przez papier

- różne kolory tuszu po wyschnięciu nie łączą się ze sobą
- okrągła końcówka - grubość linii pisania: 1,8 – 2,5 mm

**POSCA**

Indeks	Kolor	Indeks	Kolor
UNPC5M/DBE	beżowy	UNPC5M/DPLA	pastelowy lawendowy
UNPC5M/DBI	biały	UNPC5M/DPMO	pastelowy morski
UNPC5M/DBL	błękitny	UNPC5M/DPO	pomarańczowy
UNPC5M/DBR	brązowy	UNPC5M/DPZO	pastelowy żółty
UNPC5M/DCA	czarny	UNPC5M/DRO	różowy
UNPC5M/DCCE	ciemno-czerwony	UNPC5M/DJBR	jasno-brązowy
UNPC5M/DCE	czerwony	UNPC5M/DSR	srebrny
UNPC5M/DCSZ	ciemno-szary	UNPC5M/DSZ	szary
UNPC5M/DCZO	ciemno-żółty	UNPC5M/DSZI	średni-zielony
UNPC5M/DFI	fioletowy	UNPC5M/DSZM	szmaragdowy
UNPC5M/DJNI	jasno-niebieski	UNPC5M/DSZO	słomiany żółty
UNPC5M/DJPO	jasno-pomarańczowy	UNPC5M/DZI	zielony
UNPC5M/DJRO	jasno-różowy	UNPC5M/DZL	złoty
UNPC5M/DJZI	jasno-zielony	UNPC5M/DZO	żółty
UNPC5M/DKS	kość słoniowa	UNPC5M/DFLUCE	fluo czerwony
UNPC5M/DLI	liliowy	UNPC5M/DFLUZO	fluo żółty
UNPC5M/DMETCE	metallic czerwony	UNPC5M/DFLUPO	fluo pomarańczowy
UNPC5M/DMETFI	metallic fioletowy	UNPC5M/DFLURO	fluo różowy
UNPC5M/DMETNI	metallic niebieski	UNPC5M/DGA	grafitowy
UNPC5M/DMETRO	metallic różowy	UNPC5M/DRU	rubinowo-czerwony
UNPC5M/DMETZI	metallic zielony	UNPC5M/DCZI	ciemno-zielony
UNPC5M/DNI	niebieski	UNPC5M/DAT	atramentowy
UNPC5M/DPAP	pastelowy morelowy	UNPC5M/DKA	kakaowy
UNPC5M/DPKO	pastelowy koralowy	UNPC5M/DOC	ochra
		UNPC5M/DMA	malinowy





### ● Marker POSCA PC-8K

- uniwersalny marker z farbą plakatową do pisania i malowania po każdej powierzchni: papierze, tkaninie, plastiku, terakocie, szkłe, porcelanie, metalu, drewnie
- odporny na działanie światła i warunków atmosferycznych
- tusz na bazie wody nie przesiąka przez papier
- różne kolory tuszu po wyschnięciu nie łączą się ze sobą
- ścięta końcówka – grubość linii pisania: 8 mm

Indeks	Kolor	Indeks	Kolor
UNPC8K/6BE	beżowy	UNPC8K/6JZI	jasno-zielony
UNPC8K/6BI	biały	UNPC8K/6KS	kość słoniowa
UNPC8K/6BR	brązowy	UNPC8K/6METCE	metalic czerwony
UNPC8K/6CA	czarny	UNPC8K/6METFI	metalic fioletowy
UNPC8K/6CCE	ciemno-czerwony	UNPC8K/6METNI	metalic niebieski
UNPC8K/6CE	czerwony	UNPC8K/6METRO	metalic różowy
UNPC8K/6CSZ	ciemno szary	UNPC8K/6METZI	metalic zielony
UNPC8K/6CZO	ciemno-żółty	UNPC8K/6NI	niebieski
UNPC8K/6FI	fioletowy	UNPC8K/6PO	pomarańczowy
UNPC8K/6FLUCE	fluo czerwony	UNPC8K/6RO	różowy
UNPC8K/6FLUJPO	fluo jasno-pomarańczowy	UNPC8K/6SR	srebrny
UNPC8K/6FLUPO	fluo pomarańczowy	UNPC8K/6SZ	szary
UNPC8K/6FLURO	fluo różowy	UNPC8K/6SZO	stomiany żółty
UNPC8K/6FLUZI	fluo zielony	UNPC8K/6TR	turkusowy
UNPC8K/6FLUZO	fluo żółty	UNPC8K/6ZI	zielony
UNPC8K/6JBR	jasno-brązowy	UNPC8K/6ZL	złoty
UNPC8K/6JNI	jasno-niebieski	UNPC8K/6ZO	żółty
UNPC8K/6JPO	jasno-pomarańczowy		



### ● Marker woskowy China Marker

- marker woskowy China Marker to idealny produkt do oznaczania: porcelany, szkła i plastiku
- wodoodporny
- obudowa w kolorze tuszu
- grubość linii pisania 2,0 mm



Indeks	Kolor	Grubość linii
S0305071	czarny	B 2,0 mm
S0305061	biały	B 2,0 mm
S0305101	żółty	B 2,0 mm

### ● Cienkopis kulkowy Energel BLN15

Cienkopis kulkowy z płynnym tuszem żelowym. Połączenie dwóch technologii - płynnego tuszu z żelem. Połączenie to daje większą łatwość pisania.

- grubość końcówki 0,5mm
- grubość linii pisania 0,25mm
- długość linii pisania 2000m



Indeks	Kolor
BLN15-A	czarny
BLN15-B	czerwony
BLN15-C	niebieski

### ● Cienkopis kulkowy Energel BLN75

- cienkopis kulkowy z płynnym tuszem żelowym
- połączenie to daje większą łatwość pisania, szybciej wysycha, większa wydajność, wyższy komfort pisania
- grubość końcówki 0,5mm, posiada gumowy uchwyt oraz metalowy klip
- SYSTEM PRZYCIŚKOWY
- na wkłady wymienne LRN5
- długość linii pisania 900m



Indeks	Kolor
BLN75-A	czarny
BLN75-B	czerwony
BLN75-C	niebieski

### ● Cienkopis kulkowy Energel BLN105

- rewolucyjny, płynny tusz żelowy EnerGel, szybciej wysycha, ma większą wydajność i wyższy komfort pisania
- idealny dla osób leworęcznych
- wygodny gumowy uchwyt, końcówka 0,5mm
- na wkłady wymienne LRN5
- wykonany w 84% z materiałów przetworzonych



Indeks	Kolor
BLN105A	czarny
BLN105B	czerwony
BLN105C	niebieski

## Cienkopis GRIP



- ergonomiczny trójsieczny przekrój i opatentowana strefa GRIP z małymi antypoślizgowymi punktami masującymi zapewniają komfort użytkowania
- grubość linii pisania 0,4 mm pozwala na pracę z liniijką i rysowanie zgodnie z szablonem
- tusz na bazie wody i barwników naturalnych
- spieralne z większości tkanin
- wyraźne i nasycone kolory



Indeks	Kolor	Indeks	Kolor	Indeks	Kolor
151606 FC	żółty	151634 FC	śliwkowy	151672 FC	szary
151607 FC	jasnożółty	151637 FC	fioletowy	151680 FC	orzechowy
151615 FC	pomarańczowy	151647 FC	błękitny	151682 FC	jasnobrązowy
151619 FC	różowy	151651 FC	niebieski	151687 FC	brązowy
151621 FC	czerwony	151653 FC	turkusowy	151699 FC	czarny
151626 FC	karminowy	151663 FC	szmaragdowy	151610 FC	cienkopisy grip 10 kol. w etui
151629 FC	cielisty	151666 FC	jasnozielony	151620 FC	cienkopisy grip 20 kol. w etui
		151667 FC	zielony		

Indeks	Kolor
151691 FC	10 szt. zestaw podstawowy (4xczarny, 3xniebieski, 2xczerwony, 1xzielony)
151602 FC	Cienkopisy Grip 5 kol. pastelowych
151603 FC	Cienkopisy Grip 5 kol. neonowych
151604 FC	Cienkopisy Grip 5 kol. podstawowych
151630 FC	Cienkopisy Grip 30 kolorów w etui

## Cienkopis Masster



Wygodny w użyciu, nowoczesny kształt, wykonany z tworzywa zatrzymującego wilgoć co przeciwdziała wysychaniu. Fibrowa końcówka w obudowie niklowo-srebrnej zapewnia nieprzerwaną długą linię pisania do 2000m o grubości 0,4mm. Wentylowana skuwka. Dostępny w kolorach czarny, niebieski, zielony, czerwony, brązowy, fiolet oraz w kpl. 4,6,10 kolory.



Indeks	Rodzaj/kolor
K-0150	0.4mm-czarny
K-0151	0.4mm-czerwony
K-0152	0.4mm-niebieski
K-0153	0.4mm-zielony
K-0154	kpl 4 kol.
K-0155	kpl 6 kol.
K-0156	kpl 10 kol.

## Cienkopis kapilarny 0,5mm TO-347



### Cienkopisy kapilarne TO-347.

Cienkopisy kapilarne z fibrową końcówką 0,5 mm, widoczny poziom tuszu, obudowa i nasadka wykonane z polipropylenu, wentylowana nasadka z klipem w kolorze tuszu, system „cap in cap” zabezpieczający końcówkę przed wyschnięciem, tusz cienkopisów jest łatwo spieralny, metalowe wsparcie końcówki pozwala na niebrudzące kreślenie przy liniжке.



## Cienkopis RC-04



### Cienkopis Rystor RC-04 - niezawodny, idealny do pisania i pracy z liniijką.

Tusz na bazie wody, może być pozostawiony bez zatyczki przez wiele dni (nie krócej niż produkty z systemem „dry safe ink” i „cap off”) - nie zaschnie w warunkach normy ISO 554. Fibrowa końcówka oprawiona w metal. Wentylowana skuwka. Szerokość linii 0,4 mm. Korek w obudowie i nasadka określa kolor tuszu. Nasadka posiada wygodny klips.

Dostępny w 30 kolorach lub w Eko Etui 4,6,12 i 25 sztukowym.



WYPRODUKOWANO W POLSCE

Indeks	Kolory wkładu
403-000	czarny
403-001	czerwony
403-002	niebieski
403-003	zielony
403-004	fioletowy
403-005	pomarańczowy
403-006	różowy
403-007	jasnozielony
403-008	żółty
403-009	brązowy

Indeks	Kolory wkładu
403-011	turkusowy
403-012	bordowy
403-031	fiolkowy
403-032	jasnoróżowy
403-033	magenta
403-034	koralowy
403-035	morelowy
403-036	cynamonowy
403-037	oranż
403-038	bananowy

Indeks	Kolory wkładu
403-039	wiosenna zieleń
403-041	grozkowy
403-042	morska zieleń
403-043	morski
403-044	lilla
403-045	ultramaryna
403-046	paryski błękit
403-047	popiel
403-048	szary
403-049	graftowy

## Cienkopis Trio Fineliner



- ergonomiczny trójkątny kształt, super cienka końcówka pisania
- linia tylko 0,4 mm
- wentylowana skuwka, tusz na bazie wody
- pozostawiony bez skuwki nie wysycha długi czas
- fibrowana końcówka w metalowej obudowie
- 20 intensywnych kolorów
- długość linii pisania 500m



Indeks	Ilość szt./kolor	Opak.
18524PTR	4 kol. mix	6x48 szt.
18548PTR	6 kol. mix	4x48 szt.
18562PTR	10 kol. mix	6x24 szt.
18586PTR	20 kol. mix	6x12 szt.

## Cienkopis kalibrowany Pointliner S20P



Precyzyjny cienkopis z czarnym tuszem pigmentowym odpornym na wodę oraz blaknięcie - ISO 14145-2. Idealny do rysowania, pisania, szkicowania. Bardzo wytrzymała końcówka, długa linia pisania. Może być używany z akwarelami i innymi tuszami wodnymi.



Indeks	Rozmiar końcówki	Kolor
S20P 0,05 A	0,05 mm	czarny
S20P 0,1 A	0,1 mm	czarny
S20P 0,3 A	0,3 mm	czarny
S20P 0,5 A	0,5 mm	czarny
S20P 0,8 A	0,8 mm	czarny
S20P-ST5PL	mix 5 sztuk	czarny
S20P 0,03 A	0,03 mm	czarny
S20P 0,2 A	0,2 mm	czarny
S20P 0,4 A	0,4 mm	czarny
S20P 0,5 N	0,5 mm	szary
S20P 0,5 SG	0,5 mm	miedziany
S20P 0,5 SP	0,5 mm	sepia
S20P 1,0	1,0 mm	czarny
S20P 2,0	2,0 mm	czarny
S20P 3,0	3,0 mm	czarny
S20P-ST12PL	mix 12 sztuk	mix



## Cienkopis STABILO point 88

- uniwersalny cienkopis do pisania, podkreślania, kreslenia i kolorowania
- mocna, oprawiona w metal końcówka jest odporna na złamanie i rozwarstwienia, co gwarantuje wysoki komfort pisania aż do całkowitego wyczerpania tuszu
- wentylowana skuwka umożliwia oddychanie w przypadku nagłego połknięcia
- dostępny w 55 kolorach oraz w kompletach po 5, 6, 10, 15, 20, 25 i 30 szt.
- grubość linii – 0,4 mm



Indeks	Kolor
88/024	neon żółty
88/031	neon niebieski
88/033	neon zielony
88/040	neon czerwony
88/054	neon pomarańczowy
88/056	neon różowy
88/11	błękit lodowa
88/12	eukaliptusowy
88/13	zieleń lodowa
88/14	limonkowy
88/16	zieleń paryska jasna
88/17	ciemny róż
88/19	purpura
88/22	błękit pruski
88/23	jasnożółty
88/24	żółty cytrynowy
88/25	jasnopomarańczowy
88/26	brzoskwinia
88/28	pudrowy róż
88/29	róż jasny
88/30	cynober bład
88/31	błękit jasny
88/32	ultramaryna
88/33	zieleń jasna
88/34	pistacjowy
88/35	zieleń mchu
88/36	zielony
88/37	zieleń błotna
88/38	sangwina
88/40	czerwony
88/41	niebieski
88/43	zieleń liściowa
88/44	żółty
88/45	brąz
88/46	czarny
88/47	rdzawy
88/48	karmin
88/49	truskawkowy
88/50	czerwień cieniowa
88/51	turkusowy
88/53	ciemna zieleń
88/54	pomarańczowy
88/55	fioletowy
88/56	różowy
88/57	jasny niebieski
88/58	lila
88/59	jasny lila
88/60	śliwkowy
88/62	szaro-fioletowy
88/63	oliwkowy
88/65	umbrat
88/66	khaki
88/67	musztardowy
88/75	sjena
88/85	papaja
88/86	cielisty
88/87	curry
88/88	ochra jasna
88/89	ochra ciemna
88/93	szary ciepły
88/94	szary zimny jasny
88/95	szary zimny średni
88/96	szary ciemny
88/97	szary zimny głęboki
88/98	szary Payne'a
88/6-1	neon etui 6 szt.
88/6	etui 6 szt.
88/8-01	pastel etui 8 szt.
88/8-05	etui kartonowe 8 szt. (nowe kolory 2021)
8810	etui 10 szt.
8815	etui 15 szt.
8815-1	etui 10+5 szt. neon
8818/1-20	etui 18 szt. ARTY
8820	etui 20 szt.
8824/1-20	etui 24 szt. ARTY
8820-03	ColorParade pudełko 20 szt. (czerwono-pomarańczowe)
8825-071-20	Rollerset 25 szt. ARTY



## Cienkopis kreślarski PIN-200



Profesjonalny cienkopis kreślarski idealny dla grafików, projektantów, artystów.

- tusz pigmentowy, wodoodporny i odporny na blaknięcie
- odporny na działanie wody, słońca, alkoholu, amoniaku i rozpuszczalników,
- nie przesiąka przez papier
- twarda końcówka fibrowa nie ulega dyspersji



Indeks	Kolor	Grubość linii pisania
UNPIN003200/DCA	czarny	0,03 mm
UNPIN005200/DCA	czarny	0,05 mm
UNPIN01200/DCA	czarny	0,1 mm
UNPIN01200/DCE	czerwony	0,1 mm
UNPIN01200/DNI	niebieski	0,1 mm
UNPIN02200/DCA	czarny	0,2 mm
UNPIN02200/DCE	czerwony	0,2 mm
UNPIN02200/DNI	niebieski	0,2 mm
UNPIN03200/DCA	czarny	0,3 mm
UNPIN04200/DCA	czarny	0,4 mm
UNPIN05200/DCA	czarny	0,5 mm
UNPIN05200/DCE	czerwony	0,5 mm
UNPIN05200/DNI	niebieski	0,5 mm
UNPIN06200/DCA	czarny	0,6 mm
UNPIN07200/DCA	czarny	0,7 mm
UNPIN08200/DCA	czarny	0,8 mm
UNPINBR200/DCA	czarny	pędzelek
UNPIN01200/DCJSZ	jasnoszary	0,1 mm
UNPIN01200/DCSZ	ciemnoszary	0,1 mm
UNPIN01200/DSE	sepia	0,1 mm
UNPIN05200/DCJSZ	jasnoszary	0,5 mm
UNPIN05200/DCSZ	ciemnoszary	0,5 mm
UNPIN05200/DCJSZ	sepia	0,5 mm

## Cienkopis SCHNEIDER Pictus



- idealny do rysowania, szkicowania, ilustrowania i pisania
- na bazie wody, tusz pigmentowy zapewniający długotrwałe, jasne kolory
- wysoka odporność na blaknięcie
- wodoodporny zgodnie ze standardami ISO 14145-2
- metalowa końcówka zapewniająca trwałość i precyzyjność w użytkowaniu
- dostępne w 8 grubościach linii pisania
- nadaje się do stosowania z linijkami i szablonami
- obudowa wykonana z > 85% recyklingowanego plastiku



Indeks	Kolor	Opakowanie
SR197593	czarny	3 szt. mix grubości
SR197598	czarny	8 szt. mix grubości
SR305632	czarny	display 30 szt. mix grubości
SR197595	mix kolorów	5 szt. mix grubości

## Isograph

- do wykonywania rysunków na kalce, papierze i kartonie kreślarskim
- ze zbiornikiem do wielokrotnego napełnienia
- prosta konserwacja dzięki opatentowanej zatyczce: możliwość szybkiego czyszczenia



Indeks	Grubość	Indeks	Grubość
S0201850	0,10mm	S0202270	0,35mm
S0202070	0,20mm	S0202350	0,40mm
S0202130	0,25mm	S0202410	0,50mm
S0202210	0,30mm	S0202490	0,60mm
		S0202630	0,80mm

## Cienkopis Ecco Pigment



Cienkopis kreślarski z fibrową końcówką. Idealny do pisania, kreślenia i szkicowania. Wodoodporny pigmentowy tusz odporny na działanie światła. Pozwala na kreślenie przy linijce i szablonie. Długa końcówka z metalową osłonką. Dostępny w 8 szerokościach linii. Obudowa wykonana z materiałów pochodzących z recyklingu.



Indeks	Kończówka/Kolor
166199 FC	0,1mm czarny
166299 FC	0,2mm czarny
166399 FC	0,3mm czarny
166499 FC	0,4mm czarny
166599 FC	0,5mm czarny
166699 FC	0,6mm czarny
166799 FC	0,7mm czarny
166899 FC	0,8mm czarny



## Cienkopis Kreślarski



Cienkopis idealny do kreślenia. Przydatny do zastosowań profesjonalnych jak i nauki kreślenia i rysunku technicznego. Tusz dostosowany do papieru normalnego, przezroczystego oraz specjalnych papierów do kreślenia. Posiada doskonałą odporność na działanie promieni słonecznych.

Dostępny w dziewięciu grubościach linii pisania: 0,05/ 0,1/ 0,2/ 0,3/ 0,4/ 0,5/ 0,6/ 0,7/ 0,8 mm.

Dostępny w 4 kolorach – dla kolorów dostępne 3 grubości: 0,1/ 0,3/ 0,5mm.



WYPRODUKOWANO W POLSCE

Indeks	Grubość linii	Kolory wkładu	Indeks	Grubość linii	Kolory wkładu
405-090	0,05 mm	czarny	405-010-001	0,1 mm	czerwony
405-010	0,1 mm	czarny	405-030-001	0,3 mm	czerwony
405-020	0,2 mm	czarny	405-050-001	0,5 mm	czerwony
405-030	0,3 mm	czarny	405-010-002	0,1 mm	niebieski
405-040	0,4 mm	czarny	405-030-002	0,3 mm	niebieski
405-050	0,5 mm	czarny	405-050-002	0,5 mm	niebieski
405-060	0,6 mm	czarny	405-010-003	0,1 mm	zielony
405-070	0,7 mm	czarny	405-030-003	0,3 mm	zielony
405-080	0,8 mm	czarny	405-050-003	0,5 mm	zielony

## Pisak pędzelkowy do kaligrafii SES15C



Zestaw pisaków / pędzelków do kaligrafii i liternictwa dla początkujących użytkowników. Znany w mediach społecznościowych jako "Pentel Touch Brush Pen". Sprawdz #penteltouch. Do tworzenia nowoczesnych, modnych liter, napisów i ilustracji #handlettering. Elastyczna, pędzelkowa końcówka, pozwala na pełną kontrolę nad grubością i kształtem linii. Twórz niesamowite kompozycje i hasła. Dziel się nimi na Instagramie z hasztagiem #handlettering.



EKO

Indeks	Kolor
SES15C-ST4BEPPPL	Owocowe popisy (burgund, jasny brąz, purpurowy, pudrowy róż)
SES15C-ST4NSSVPL	Niebieskie migdały (jasnoszary, jasny błękit, szaro-niebieski, niebiesko-fioletowy)
SES15C-ST4CADDKPL	Zielone jagody (niebiesko-czarny, oliwkowa zieleń, turkusowy, seledynowy)
SES15C-ST6DEFFKPL	Kolorowa rafa (bladopomarańczowy, limonkowy, koralowy, jasnofioletowy, szmaragdowy, ciemnobrązowy)

## Pisak pędzelkowy do kaligrafii SES15C



Zestaw pisaków / pędzelków do kaligrafii i liternictwa dla początkujących użytkowników. Znany w mediach społecznościowych jako "Pentel Touch Brush Pen". Sprawdził #penteltouch. Do tworzenia nowoczesnych, modnych liter, napisów i ilustracji #handlettering. Elastyczna, pędzelkowa końcówka, pozwala na pełną kontrolę nad grubością i kształtem linii. Twórz niesamowite kompozycje i hasła. Dziel się nimi na Instagramie z hasztagiem #handlettering

SES15 ABDFGS

SES15 ACENPV

SES15-12



Indeks	Zestaw kolorów
SES15 ABDFGS	czarny, czerwony, zielony, pomarańczowy, żółty, błękitny
SES15 ACENPV	czarny, niebieski, brązowy, szary, różowy, fioletowy
SES15-12	czarny, czerw., nieb., ziel., brąz., pomarań., żółty, szary, róż., błęk., fiolet., ciemnożółty

## Zakreślacz STABILO BOSS ORIGINAL NatureCOLORS

STABILO BOSS ORIGINAL Nature COLORS to doskonałe narzędzie do tworzenia estetycznych elementów w tekstach. Dostępne w sześciu różnych odcieniach inspirowanych paletą kolorów natury oraz w kolorze czarnym. Idealne narzędzie do handletteringu, kolorowania, pisania dzienników, cieniowania i składowania.

- 4 godziny ochrony przed wysychaniem dzięki technologii anti-dry-out
- szerokości linii - 2 mm i 5 mm
- idealne do podkreślania i zaznaczania
- tusz na bazie wody
- jakość - made in Germany

Indeks	Typ	Kolor/iłość
70/46	Marker	czarny
70/137	Zakreślacz	zieleń błotna
70/163	Zakreślacz	zieleń ziemista
70/165	Zakreślacz	umbra
70/175	Zakreślacz	sjena
70/186	Zakreślacz	cielisty
70/193	Zakreślacz	szary ciepły
70/4-2-3	Zakreślacz	etui kartonowe 4 szt. (zieleń błotna, sjena, umbra + czarny marker)
70/4-2-5	Zakreślacz	etui kartonowe 4 szt. (cielisty, szary ciepły, zieleń ziemista + czarny marker)
70/6-2-2	Zakreślacz	etui kartonowe 6 szt.
70/8-2-1	Zakreślacz	etui kartonowe 8 szt. (w tym 2 szt. czarnego markera)



## Zakreślacz STABILO BOSS ORIGINAL Neon



STABILO NEON - zakreślacz w kształcie minimalistycznej tubki. Do postawienia na biurku i zabrania ze sobą do szkoły lub na uczelnie. Technologia Anti-Dry-Out sprawia, że pozostawiony bez skuwki nawet przez 4 godziny nie zasycha. Grubość linii 2-5 mm. Dostępny w 5 kolorach.



Indeks	Kolor/iłość
72/24	żółty
72/33	zielony
72/54	pomarańczowy
72/56	różowy
72/58	magenta
72/3-1	miks etui 3 szt.
72/4-1	miks etui 4 szt.

## Zakreślacz TEXTSURFER® CLASSIC Staedtler



Zakreślacz z dużym zasobnikiem na atrament, gwarantującym długą żywotność produktu. Nieblaknący atrament pigmentowy. Atrament INKJET SAFE – nie rozmazuje zarówno wydruków atramentowych, jak i odręcznego pisma. Do papieru, kserokopii, faksu. Kolory fioletowy i turkusowy gwarantują wyraźną widoczność zarówno zakreślenia, jak i zakreślonego tekstu na kserokopiach. Szybkoschnący. Skuwka z klipsem. Wyjątkowo gładka, ścięta końcówka o grubości linii ok. 1-5 mm.



Indeks	Kolor	Jednostka miary
S 364-1	żółty	szt.
S 364-2	czerwony	szt.
S 364-23	różowy	szt.
S 364-3	niebieski	szt.
S 364-35	turkusowy	szt.
S 364-4	pomarańczowy	szt.
S 364-5	zielony	szt.
S 364-6	fioletowy	szt.
S 364 WP4	4 kolory	kpl.
S 364 WP8 A	6 + 2 kolory	kpl.



## Zakreślacze pastelowe



Tusz na bazie wody zapewnia wyjątkową trwałość, dodatkowo jest przyjazny dla środowiska, co czyni ten produkt doskonałym wyborem dla troszczących się o planetę klientów. Produkt ten posiada trzy różne szerokości linii (1, 2 i 5 mm), co umożliwia elastyczność w zastosowaniach. Wytrzymała końcówka gwarantuje, że zakreślacz posłuży przez długi czas. Dodatkowo zarówno korpus, jak i zakrętka wykonane są w 100 procentach z recyklingowego plastiku.



Indeks	Kolory pastelowe
154654 FC	rose
154656 FC	lilac
154658 FC	turquoise
154666 FC	light green
154667 FC	żółty
154681 FC	8 kol. w etui plastikowym
154610 FC	4 kol. w etui plastikowym
154692 FC	blush (jasnoróżowy)
154693 FC	tropic (jasnozielony)
154696 FC	powder (morelowy)
254654 FC	4 kol. pastelowe opak. kart.
254656 FC	6 kol. pastelowych opak. kart.
254658 FC	8 kol. pastelowych opak. kart.



## Zakreślacz STABILO BOSS ORIGINAL



Nr 1 na świecie od 1971 roku! Jedyny zakreślacz dostępny aż w 30 kolorach: neonowych pastelowych oraz nature. Tusz na bazie wody, szerokość linii pisania od 2 do 5 mm. Pozostawiony bez skuwki nie zasycha do 4 h.

Indeks	Kolor/ilość
70/24	żółty
70/31	niebieski
70/33	zielony
70/40	czerwony
70/51	turkusowy
70/54	pomarańczowy
70/55	fioletowy
70/56	różowy
70/58	lila
70/2	etui 2 szt.
70/4	etui 4 szt.
70/6	etui 6 szt.
70/8	etui 8 szt.
7015-01-5	podstawka na biurko 15 szt.
7023-01-5-20	podstawka na biurko 23 szt. ARTY



## Zakreślacz STABILO BOSS ORIGINAL Pastel



Odsłona kultowych zakreślaczy w pastelowych odcieniach dla lepszego wyrażania siebie kolorem. Idealne do zakreślania, podkreślania, obrysowywania, kolorowania i handletteringu. Tusz na bazie wody, szerokość linii pisania od 2 do 5 mm. Pozostawiony bez skuwki nie zasycha do 4 h.

Indeks	Kolor/ilość
70/113	turkusowy
70/116	zielony
70/126	pomarańczowy
70/129	różowy
70/144	żółty
70/155	fioletowy
70/111	niebieski
70/112	błękitna bryza
70/125	światłły pomarańcz
70/133	limonka
70/140	czerwony
70/150	wiśniowy
70/158	chłodna fuksja
70/194	mglisty szary
70/4-3	etui 4 szt. (czerwony, różowy, ciemny, niebieski, limonkowy)
70/4-4	etui 4 szt. nowe kolory 2021
7015-02-5	podstawka na biurko 15 szt.
70/4-2	etui 4 szt.
70/6-2	etui 6 szt.
70/8-3	etui 8 szt.



## Zakreślacz 48



Wysokiej jakości zakreślacz fluorescencyjny, transparentny. Możliwość ponownego napełnienia tuszem. Idealny do wszystkich rodzajów papieru. Napełniany tuszem na bazie wody. Linia kreślenia o szerokości 5,2 lub 1 mm. Dostępny w 6 intensywnych kolorach.



Indeks	Kolor
FC154807	żółty
FC154815	pomarańczowy
FC154821	czerwony
FC154828	różowy
FC154851	niebieski
FC154863	zielony
FC154804	etui 4 szt.
FC154862	etui 6 szt. + 2 szt. gratis!
254844 FC	zakreślacz 1548 4 kol. neonowe
254848 FC	zakreślacz 1548 8 kol. neonowych

## Zakreślacz metaliczny



Bardzo wysokiej jakości zakreślacz idealny do wszystkich rodzajów papieru. Uniwersalny tusz na bazie wody, linia zakreślenia o szerokości 5, 2 lub 1 mm, wytrzymała końcówka. Uwaga: dla najlepszych rezultatów zakreślenia wstrząsnąć przed użyciem, przechowywać w pozycji poziomej.



Indeks	Kolor metaliczny
154626 FC	różowy
154650 FC	złoty
154661 FC	srebrny
154691 FC	rubinowy
154639 FC	zielony
154647 FC	niebieski
154678 FC	fioletowy
154673 FC	czerwony
254674 FC	4 kol. metal. opak. kart.
254676 FC	6 kol. metal. opak. kart.
254678 FC	8 kol. metal. opak. kart.

## Zakreślacz płaski ze ściętą końcówką SL60



- jaskrawy tusz na bazie wody
- do każdego rodzaju papieru
- bardzo wytrzymała końcówka
- nie odkształca się
- grubość końcówki 5.0 mm
- grubość linii pisaną 1,0 – 5,0 mm
- długość linii pisaną 180 mm
- dostępny również w 4-sztukowych zestawach



Indeks	Kolor
SL60F-F	pomarańczowy
SL60G-G	żółty
SL60K-K	seledynowy
SL60P-P	różowy
SL60-ST4FGKPPL	komplet 4-kolorów

## Zakreślacz RMZ



Marker wyposażony w ściętą fibrową końcówkę piszącą. Idealny do zaznaczania tekstu. Fluorescencyjny tusz do stosowania na różnych rodzajach papieru, również faxowym i samokopiującym. Ścięta końcówka pisząca. Szybkoschnący, nietoksyczny tusz, nie rozmazuje się, nie blaknie pod wpływem promieni słonecznych. Czarna nasadka. Korek w nasadce oraz obudowie określają kolor tuszu. Dostępny w Eko Etui 4 sztukowym.

WYPRODUKOWANO W POLSCE.



Indeks	Kolory wkładu
462-006	różowy
462-008	żółty
462-005	pomarańczowy
462-007	seledynowy

## Zakreślacz tekstu TO-334



Zakreślacze tekstu, atrakcyjne, żywe kolory, szerokość końcówki 1-5mm, tusz odporny na działanie wody i światła, do stosowania na różnych rodzajach papieru, 12 kolorów tuszu.

Kolory: żółty, niebieski, różowy, fioletowy, zielony, pomarańczowy, pastelowy żółty, pastelowy niebieski, pastelowy różowy, pastelowy fioletowy, pastelowy zielony, pastelowy pomarańczowy, oraz komplet /4/ kolory, komplet /6/ kolorów, komplet pastelowy /4/ kolory, komplet pastelowy /6/ kolorów.



## Zakreślacz „ORION”



Ze specjalnie wyprofilowaną ściętą końcówką do wygodnego zakreślenia tekstu. Grubość linii pisaną 1-5mm. Najwyższej jakości atrament pigmentowy na bazie wody do wszystkich rodzajów papieru. Nie rozmazuje wydruków. Końcówka pisząca zabezpieczona przed wciśnięciem. Bardzo długa linia pisaną. Występuje w sześciu kolorach: żółty, oranż, zielony, róż, niebieski, fiolet oraz w komp. 2,3,4,5,6 kolory. Oraz tuba MIX-16szt.



Indeks	Kolor
K-1086	żółty
K-1087	zielony
K-1088	oranż
K-1089	różowy
K-1090	niebieski
K-1091	fioletowy
K-1092	kpl. 2 kol. (żółty + zielony)
K-1093	kpl. 2 kol. (żółty + różowy)
K-1094	kpl. 3 kol.
K-1095	kpl. 4 kol.
K-1096	kpl. 5 kol.
K-1097	kpl. 6 kol.
K-1098	mix 16 szt. (tuba 16 szt.)

## Zakreślacz |mix kolorów | 4 mm | 4 kolory



Ważne = wyróżnione.

Odnajdywanie najważniejszych danych w notatkach nie jest łatwym zadaniem. Dzięki kolorowemu zakreślaczowi możesz oznaczyć fragmenty, na które należy zwrócić szczególną uwagę.

Zakreślacze przygotowane zostały w 4 pastelowych kolorach, możesz wybrać ten, który lubisz najbardziej lub korzystać z wielu, by oznaczyć różne typy treści.

Wygoda - owalny kształt i odpowiednia grubość korpusu ułatwiają wygodne uchwycenie markera.



NOWOŚĆ

## Zakreślacz MemoBe



- zakreślacze do biura i szkoły
- idealne do zaznaczania fragmentów tekstów i notatek na większości rodzajów papieru
- ścięta końcówka pozwala na uzyskanie linii 1-5mm
- tusz na bazie wody nie przebija na drugą stronę kartki
- jasne neonowe kolory ułatwiają wyróżnianie ważnych informacji



Indeks	Kolory
MM013-20	żółty neon
MM013-21	pomarańczowy neon
MM013-22	zielony neon
MM013-23	różowy neon
MM013-99	neonowy, 4 kolory etui
MM014-99	pastelowy, 5 kolorów etui



## Zakreślacz KW015 / Kpl. zakreślaczy KW015-M4 / Kpl. zakreślaczy pastelowych KW020-M4



- zakreślacz płaski przeznaczony do papieru zwykłego, samokopiującego i faksowego
- wypełniony wodoodpornym i światłoodpornym tuszem pigmentowym na bazie wody
- nie zawiera ksyłenu i toluenu
- ścieta końcówka, grubość linii pisania 5 mm
- opakowanie: display 12 szt.



Indeks	Kolor
KW015-Y	żółty
KW015-R	różowy
KW015-P	pomarańczowy
KW015-Z	zielony



### Komplet zakreślaczy KW015-M4

- komplet 4 zakreślaczy płaskich (żółty, pomarańczowy, różowy, zielony)

### Komplet zakreślaczy KW020-M4

- komplet 4 zakreślaczy płaskich pastelowych (żółty, pomarańczowy, różowy, zielony)



## Zakreślacze Feelingi Happy Color



**Feelingi mini:** zakreślacze w kolorach pastelowych.

Na obudowie nadrukowane śmieszne hasła, na skuwce śmieszne minki. Grubość linii 3 mm.

**Lolly:** zapachowe zakreślacze Lolly 2w1. Obudowa w kształcie loda na patyku, a na niej nadrukowane wesołe hasła. Dwa kolory w jednym zakreślaczu, przyjemne owocowe zapachy. Końcówka ścieta 1-5 mm.



Indeks	Rodzaj / Kolory
HA 4130 02PA-WP6	Smile, 6 kol. pastelowych
HA 4132 11ST-041	Lolly, zapachowy, 2w1: pomarańczowy, żółty
HA 4132 11ST-053	Lolly, zapachowy, 2w1: zielony, niebieski
HA 4132 11ST-KP20	Lolly, zapachowy, 2w1, miks kol., 20 szt. w display

## Zakreślacze VIVA



Atrament na bazie wody. Wersja fluo lub pastelowy. Odporny na światło. Duża pojemność. Idealna końcówka do podkreślania (1-5 mm). Nie rozmazuje się na stronach. Wnętrze nasadki PE, które gwarantuje dłuższą trwałość. Nie wysycha pozostawiony otwarty przez 72 godziny.



Indeks	Rodzaj / kolor
RTF240-04W	VIVA Zakreślacz FLUO (4) komplet
RTF240-06W	VIVA Zakreślacz FLUO (6) komplet
RTF240-08	VIVA Zakreślacz FLUO (8) komplet
RTF240-10-2	VIVA Zakreślacz FLUO czerwony
RTF240-10-60	VIVA Zakreślacz FLUO fioletowy
RTF240-10-3	VIVA Zakreślacz FLUO niebieski
RTF240-10-4	VIVA Zakreślacz FLUO pomarańczowy
RTF240-10-20	VIVA Zakreślacz FLUO różowy
RTF240-10-62	VIVA Zakreślacz FLUO turkusowy
RTF240-10-5	VIVA Zakreślacz FLUO zielony
RTF240-10-1	VIVA Zakreślacz FLUO żółty
RTF240-04P-W	VIVA Zakreślacz PASTEL (4) komplet
RTF240-06P-W	VIVA Zakreślacz PASTEL (6) komplet





### Mini zakreślacze Astra

- nietoksyczny tusz na bazie wody
- szerokość końcówki 3,7-7,5mm
- odporne na nacisk
- tusz nie przebijający na kolejne strony papieru
- kompaktowy rozmiar
- tusz odporny na światło, wodę i blaknięcie



Indeks	Kolory
317122005	Mini zakreślacze ASTRA 4 kolory - 4 szt. blister
317122006	Mini zakreślacze ASTRA Pastel Line 4 kolory - 4 szt. blister

### Korektor w butelce

- korektor z pędzelkiem
- dobrze kryjący
- przeznaczony do korekty punktowej oraz większych powierzchni
- szybko schnący
- pojemność 20ml



**NOWOŚĆ**

Indeks 88739PTR

### Korektor w piórze ZLC31/ZL63

ZLC31 - klasyczny korektor z płaską obudową. Pojemność wynosi 12 ml. Powierzchnia korygowania: 1 700 cm<sup>2</sup>.

ZL63 - klasyczny korektor w kształcie pióra. Pojemność wynosi 7 ml. Powierzchnia korygowania: 630 cm<sup>2</sup>.

W obu korektorach jest cienka, okrągła końcówka do precyzyjnego tuszowania najmniejszych błędów. Końcówka zaworkowa przepuszcza dokładnie wymierzoną ilość płynu i się nie zaciera (w przeciwieństwie do modeli z popularną końcówką kulkową). Szybko schnący tusz korygujący gwarantuje gładkie i błyskawiczne pisanie już w chwilę po użyciu korektora. Nasadka z wygodnym klipem zabezpiecza przed wysychaniem. Może być stosowany jako biały marker, do dekorowania. Doskonali do codziennego użytku w domu, szkole, w biurze i pracowni.



Indeks	Pojemność
ZLC31	12ml
ZL63	7ml



### Korektor w płynie DONAU z aplikatorem, 20ml, na bazie wody

- w buteleczce
- na bazie wody, nie zawiera rozpuszczalników
- nakrętka z zamocowanym aplikatorem ułatwiającym nakładanie warstwy korygującej
- płynny – doskonale kryje korygowaną powierzchnię
- płyn korekcyjny łatwy do nanoszenia, szybko zasychający
- wewnątrz kulka ułatwiająca mieszanie
- nie pozostawia śladów i cieni na faksach i kserokopiarkach
- gąbka aplikatora wykonana z poliuretanu
- odporny na światło
- pojemność: 20ml



Indeks: 7614001PL-99

### Korektor w długopisie CLP-300

- szybko schnący, nie gęstnieje i nie wysycha
- dokładnie koryguje pismo ręczne i na wydrukach komputerowych
- metalowa końcówka z węgla wolframu pozwala precyzyjnie dozować płyn korygujący do ostatniej kropli
- wyposażony w bezpieczną skuwkę - specjalny otwór umożliwia oddychanie w przypadku jej połamania
- grubość linii korygowania: 1,2 mm
- pojemność 8 ml



MTSUBISHI PENCIL

### Korektor w piórze DONAU, metalowa końcówka, 10ml

- metalowa końcówka minimalizująca ryzyko przedwczesnego zużycia oraz pozwalająca na precyzyjne naniesienie warstwy korygującej
- posiada transparentną skuwkę z klipsem
- korektor na bazie alkoholu
- płynny – doskonale pokryje korygowaną powierzchnię
- płyn korekcyjny łatwy do nanoszenia, szybko zasychający
- wewnątrz kulka ułatwiająca mieszanie
- nie pozostawia śladów i cieni na kserokopiach i faksach
- pojemność: 10ml



Indeks: 7618001-99



### Korektory TO-014

- metalowa końcówka
- szybko schnący płyn korekcyjny
- bez toksycznych rozpuszczalników
- zawartość ok. 10 ml.



### Korektor w pisaku ZIG-1000

- wysokiej jakości, szybko schnący płyn korygujący
- perfekcyjnie pokrywa korygowaną powierzchnię
- niewidoczny na fotokopiach
- nie zawiera PVC
- posiada indywidualny kod kreskowy
- precyzyjna metalowa końcówka
- grubość linii 1,6 mm
- pojemność 7 ml
- 5 lat gwarancji
- opakowanie: 12 szt.



Indeks: 160-1816

### Korektor w pisaku

- grupa korektorów w piórze z metalową końcówką o pojemności 7 ml
- umożliwia dokładną korektę punktową
- szybko schnący płyn korekcyjny posiada doskonałe właściwości kryjące
- idealny do biura i domu



Indeks	Pojemność	Opak.
87923PTR	7ml -128	24x24 szt.
87947PTR	7ml -149	24x24 szt.
87961PTR	7ml -148	24x24 szt.
87985PTR	7ml -147	24x24 szt.

### Korektor w długopisie [4ml] MP (PA138-12)

Precyzyjny, nietoksyczny korektor typu pen. Można nim pisać jak ołówkiem. Przepływ kontrolowany przez naciśnięcie korpusu pisaka. Szybko schnący, co umożliwia szybkie pisanie poprawnego tekstu.

Parametry:

- pojemność 4ml
- cienka, metalowa końcówka 1-2mm
- 12szt./ opak.



12  
Pcs  
4ml



### Korektor w płynie JET

Korektor w piórze z wolframową, niezawodną cienką końcówką 1mm. Dzięki doskonałej i końcówce oraz dobrze kryjącemu i szybko schnącemu płynowi pozwala na dokładne korygowanie tekstu na dowolnym papierze w biurze, szkole i w domu. Pojemność 8ml.



Indeks: K-2002

### Korektor w taśmie DRYLINE GRIP

- korektor w taśmie Dryline Grip koryguje na sucho i przeznaczony jest do natychmiastowej korekty
- idealny do korekcji pojedynczych wyrazów i dłuższych partii tekstu
- ergonomiczny, nowoczesny wygląd z innowacyjnym, wygodnym uchwytem i widocznym zasobnikiem trwałej taśmy korekcyjnej
- wymiary taśmy 5mm x 8,5m

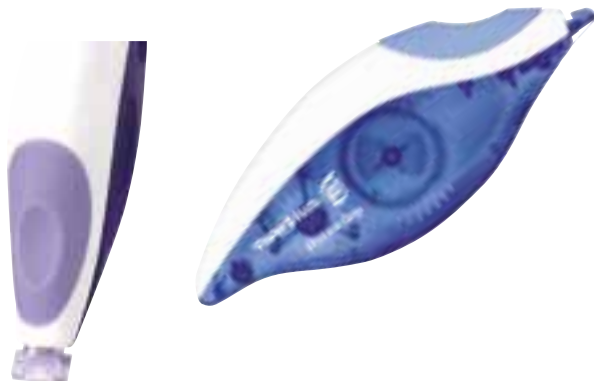

Indeks	Model
1862884	Korektor w taśmie DRYLINE GRIP
S0846020	Korektor w taśmie DRYLINE GRIP RECYKLED

### Korektor w taśmie CLT-205



#### Korektor ekologiczny w taśmie, z ruchomą końcówką.

- przeznaczony do precyzyjnego korygowania pisma ręcznego i na wydrukach komputerowych
- dzięki ergonomicznemu kształtowi idealny do stosowania w biurze
- posiada skuwkę chroniącą taśmę oraz wygodny klip
- jest bardzo lekki, a taśma łatwo się rozwija i dokładnie nanosi na papier
- nie zawiera szkodliwych substancji
- szerokość taśmy 5mm, długość: 6 m



### Korektor w taśmie ZTT 15



Wysokiej jakości korektor w taśmie w ergonomicznej obudowie.

- W odróżnieniu od innych korektorów w taśmie trzyma się go tak jak długopis.
- przezroczysta obudowa pozwala na kontrolę zużycia taśmy
- dł. taśmy 12m, szerokość 5mm
- specjalna nasadka chroni taśmę przed zabrudzeniem lub uszkodzeniem



Indeks ZTT15

### Korektor w taśmie Weezer XZTT805



- nowy stylowy, designerski korektor z systemem przyciskowym
- długość taśmy 6 m, szerokość taśmy 5 mm
- dbamy o środowisko - korektor posiada wymienny wkład XZTTR805
- mocna i wytrzymała taśma dobrze przylega do papieru, zapewniając rewelacyjne rezultaty
- kompaktowy rozmiar korektora nadaje się do bezpiecznego przenoszenia i przechowywania
- nowoczesna dwukolorowa obudowa
- dostępne 4 warianty kolorystyczne z pewnością przyciągną wzrok młodego pokolenia



Indeks	Kolor obudowy
XZTT805K-W	seledynowa obudowa
XZTT805N-W	szara obudowa
XZTT805S-W	blekitna obudowa
XZTT805V-W	fioletowa obudowa
XZTTR805-W	wkład wymienny

### Korektor w taśmie Pocket Mouse



Najbardziej znany i popularny korektor w taśmie. Mechanizm przewijania taśmy. Nazwa „myszka korekcyjna” pochodzi od kształtu tego korektora.

Wymiary taśmy: 4,2mm x 10m.

- precyzyjny podajnik taśmy
- wygoda użytkowania
- bezpieczny
- ochronna nasadka chroniąca taśmę
- taśma poliestrowa odporna na rozerwanie
- przezroczysta obudowa
- kontrola zużycia taśmy



Indeks 8207892  
Opak. 10 szt.

### Korektor w taśmie Mini Pocket Mouse



Kompaktowy korektor w taśmie. Idealnie pasuje do dziecięcej dłoni. Mechanizm przewijania taśmy.

Wymiary taśmy: 5mm x 6m.

- kieszonkowy rozmiar
- idealny do piórnika
- nie zawiera pvc
- bezpieczny
- przezroczysta obudowa
- kontrola zużycia taśmy
- precyzyjny podajnik taśmy
- wygoda użytkowania



Indeks 932564  
Opak. 10 szt.

### Korektory TO-012



Taśma korekcyjna o szerokości 5mm i długości 8m, ergonomiczna, przezroczysta obudowa, system kontroli naprężenia taśmy, widoczny poziom zużycia, do korygowania na różnych rodzajach papieru.



### Korektory TO-0124



Taśma korekcyjna o szerokości 5mm i długości 12metrów, aplikator pionowy, ergonomiczna, przezroczysta obudowa, system kontroli naprężenia taśmy, widoczny poziom zużycia taśmy, do stosowania na różnych rodzajach papieru, opakowanie typu blister.

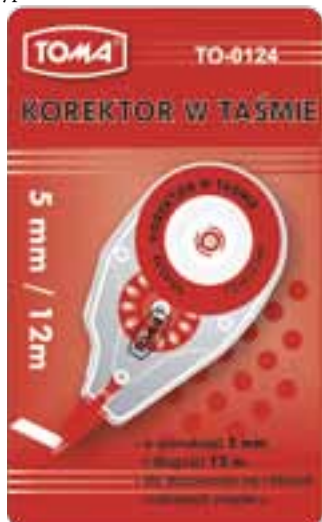

### Korektor w taśmie



- korektor w taśmie wykonany z wysokiej jakości tworzywa
- zdejmowana nasadka chroniąca przed zniszczeniem taśmy
- szerokość taśmy 5mm
- trzy długości taśmy 5m (automatyczny chowany wkład), 8m i 10m



Indeks	Rodzaj/cecha	Opak.
88029PTR	Korektor w taśmie 5mm x 8m blister	24x24 szt.
88043PTR	Korektor w taśmie 5mm x 10m blister	24x24 szt.
32674PTR	Korektor automatyczny 5 mm x 5 m blister	24x24 szt.
32698PTR	Korektor w taśmie 5mm x 10m blister NEW	24x24 szt.

### Korektor BK006-TA



- korektor w taśmie w ergonomicznej obudowie
- zapewnia dokładne korygowanie
- nie pozostawia śladów i cieni na kserokopiach
- opakowanie: blister jednostkowy



Indeks	Szerokość	Długość
BK006-TA	5 mm	6 m

### Korektor w taśmie DONAU



- prosty i bezpieczny w użyciu
- wysokowydajna warstwa kryjąca
- można stosować na wszystkich rodzajach papieru
- transparentna obudowa pozwala kontrolować stan zużycia
- suchy i czysty w zastosowaniu
- długość taśmy: 8m
- szerokość taśmy: 5mm



Indeks	7635001PL-99
Taśma	5mm x 8m

### Korektor w taśmie DONAU, myszka, 4,2mmx5m



- prosty i bezpieczny w użyciu
- warstwa korygująca umieszczona na specjalnej taśmie
- można stosować na wszystkich rodzajach papieru
- transparentna obudowa pozwala kontrolować stan zużycia
- z boku specjalny otwór umożliwiający przesunięcie taśmy korekcyjnej
- nietoksyczny
- suchy i czysty w zastosowaniu
- możliwość natychmiastowego pisania po korygowanej powierzchni
- długość taśmy: 5m
- szerokość taśmy: 4,2mm



Indeks: 7634001PL-99

### Korektor w taśmie CT-GN 510/B / DNL-412



Wysokiej jakości korektory w taśmie. Transparentna obudowa pozwala na kontrolę stopnia zużycia taśmy. Taśma perfekcyjnie pokrywa korygowaną powierzchnię, jest niewidoczna na fotokopiach. Każdy korektor posiada indywidualny kod kreskowy. CT-GN510/B: wymiary taśmy: 5 mm x 10 m. DNL-412: ruchoma końcówka ze stabilizatorem pozwala na uzyskanie prostej linii taśmy, redukuje efekty niepewnego prowadzenia korektora. Łatwo koryguje pod każdym kątem. Wymiary taśmy: 4,2 mm x 12 m.



Indeks	Rodzaj
160-1876	5mm x 10m - CT-GN 510/B
160-1916	4,2mm x 12m - DNL-412

### Korektor w taśmie 15 m NEW LOOK



Korektor z bardzo długą taśmą z kolekcji NEW LOOK. Odpowiednie dla osób leworęcznych dzięki obrotowej końcówce. Rozmiar taśmy: szerokość 5 mm x długość 15 m. Szybki, czysty i dokładny. Korekty na wszystkich rodzajach papieru. Nie pozostawiają śladów na kserokopiach. Cod. BWM10476



Indeks: BWM10476

### Korektor w taśmie PRITT COMPACT FLEX, myszka



- korektor w taśmie Compact – mały, ale skuteczny!
- niewielkich rozmiarów korektor w taśmie, z systemami korekcji push i pull
- wygodna i czysta korekcja dzięki nowemu aplikatorowi dopasowującemu się do korygowanej powierzchni
- systemy korekcji push (wygodny przy korekcji pojedynczych znaków) i pull (do większych partii tekstu)
- transparentna obudowa pozwala kontrolować zużycie taśmy
- 10 metrów wysokiej jakości taśmy
- obudowa wykonana w 50% z recyklingowanego plastiku
- w 100% nadaje się do recyklingu



Indeks	Rodzaj	Taśma
HEPR2679527	COMPACT FLEX, myszka	4,2mm x 10m
HEPR2679524	ECO FLEX, myszka	4,2mm x 10m
HEPR2755561	MINI FLEX, myszka	4,2mm x 7m
HEPR2679534	REFILL FLEX, myszka	6,0mm x 12m
HEPR2679522	PRITT REFILL FLEX, myszka	4,2mm x 12m

### Korektor w taśmie MemoBe 5mm x 6m



Korektor w taśmie MemoBe w plastikowej białej obudowie o ergonomicznym kształcie. Posiada zatyczkę, zapobiegającą wysychaniu taśmy korekcyjnej i uszkodzeniu podajnika. Każda sztuka zapakowana w etui z zawieszką. Taśma o szerokości 5 mm i długości 6 m. Produkt dostępny w różnych wersjach kolorów zatyczki.



Indeks: MK006-01

### Korektor w Taśmie KL-3000



Idealnie kryjący, taśma 5mm na 8m dl., przezroczysta obudowa, ergonomiczny kształt, nie zawiera rozpuszczalników, gumowy grip na kciuk, automatyczny napinacz taśmy, nie pozostawia śladów na kserokopiach i faksach do wszystkich rodzajów papieru.



Indeks: K-2054

### Korektor w taśmie 5mm x 8m



Korektor w taśmie z kolekcji Starpak dedykowanej dla szkoły i biura. Wyjątkowo długa 8-metrowa taśma. Ergonomiczna obudowa w uniwersalnej estetyce, umożliwiająca kontrolę zużycia taśmy. Odpowiednio ukształtowana końcówka zapobiega odklejaniu i rwaniu się taśmy przy kończeniu korekty. Produkt pakowany w folię z zawieszką. Nieodpowiedni dla dzieci poniżej 3 roku życia. Wymiary opakowania: 17x8x2 cm.



Indeks	262048
Pakowanie	PBH 12/576

### Korektor OVAL w taśmie 5mm x 6m - QFN-506/JB7



- super gładkie, mocne krycie
- kieszonkowy: długość 70 mm, średnica 20 mm
- transparentna obudowa pozwala na kontrolę stopnia zużycia taśmy
- każdy korektor posiada indywidualny kod kreskowy
- szerokość taśmy korekcyjnej: 5 mm
- długość taśmy korekcyjnej: 6 m
- gwarancja 5 lat
- opakowanie: 48 szt.

Indeks	Rodzaj
160-2222	5mm x 6m - QFN-506/JB7



**● Taśma korekcyjna | 5 mm, 8 m | 18 szt. - Glow tape (927451)**



Notatki bez skreśleń.

Dzięki korektorowi w taśmie notatki pisane długopisem, cienkopisem lub żelopisem mogą zostać skorygowane bez zbędnych przekreśleń. Dzięki precyzyjnej końcówce, można korygować nawet pojedyncze litery lub znaki.

Parametry:

- wymiary taśmy: 8 m x 5 mm
- ilość w opakowaniu: 18 szt.
- ergonomiczny kształt
- dobrze kryjący
- szybko schnący

**NOWOŚĆ**



**● Kasetka wymienna do korektora w taśmie PRITT REFILL CASSETTE**

- wymienna - ekonomiczna i ergonomiczna kasetka do KOREKTORA W TAŚMIE PRITT REFILL FLEX MYSZKA 4,2mm x 12m
- 12 metrów wysokiej jakości taśmy pozwala na użytkowanie korektora dłużej niż przeciętnego podobnego produktu bez kasetki wymiennej
- szerokość taśmy: 4,2mm



Indeks: HEPR2679536

**● Gumka ołówkowa Hi-Polymer SLIM**



Gumka ołówkowa SLIM to odchudzona wersja kultowej gumki HI-POLYMER. Wygląda jak guma do żucia, dlatego zmieści się do każdego piórnika, jest niestandardowa i bardzo oryginalna. Wygodna w manewrowaniu, elastyczna i miękka. Aby pozbyć się niechcianych błędów, nie potrzeba siły – wystarczy kilka delikatnych ruchów i po sprawie. SLIM jest po prostu niezawodna, nigdy nie narusza struktury papieru, ani nie pozostawia ściniek. Jest idealna!



Indeks	EZEF02
Kolor	biały
Opak.	36 szt.

**● Czarna gumka ołówkowa ZEAH06**



Czarna gumka ołówkowa, która pozostawia zdecydowanie mniej ściniek niż tradycyjne gumki, przy czym wystarcza na dłużej. Gumka nie narusza struktury papieru.



Indeks ZEAH06

**● Gumki ołówkowe ZEH**



Gumka ołówkowa Hi-Polymer przeznaczona do stosowania na papierze. Nie zawiera szkodliwych substancji takich jak lateks i ftalany. Wykonana z Hexamoll® DINCH we współpracy z firmą BASF. Jest bezpieczna dla dzieci.



**UWAGA**  
ZMIANA OPAKOWANIA

Indeks	Rozmiar
ZEH03	mini
ZEH05	mała
ZEH10	średnia
ZEH20	duża
ZEH99	JUMBO

**● Gumki DUST-Free**



- doskonała gumka z tworzywa bez zawartości ftalanów
- wymazuje czysto, bez opruszków
- do wszystkich rodzajów ołówków grafitowych
- czarny i niebieski kolor nie brudzą



Indeks	Model/Kolor
FC187120	Gumka Dust-free 20
FC187130	Gumka Dust-free 30
FC187171	Gumka Dust-free czarna
FC187170	Gumka Dust-free niebieska
FC187392	Gumka Dust-free eco pastelowa



## Gumka GRIP 2001



- najwyższej jakości gumka do ścierania bez PVC
- opatentowana strefa GRIP z małymi antypoślizgowymi punktami masującymi
- ergonomiczny trójkątny kształt
- nie zostawia smug



Indeks	Kolor
187100 FC	Gumka GRIP 2001 szara
187101 FC	Gumka GRIP 2001 niebieska/czerwona
587074 FC	Gumka grip 2001 sky blue

## Gumka Patio Myszka



- gumka ołówkowa myszka
- do zastosowania w biurze i szkole
- doskonale wyciera nie naruszając struktury papieru



Indeks	88074PTR
Opak.	36 szt. display

## Atrament



Pelikan 4001 Atrament 30 ml

- Chroni pióro wieczne oraz stalówkę, zapewnia idealną jakość pisma
- przeznaczony do zastosowania w piórach Pelikan oraz w innych piórach z tłokowym systemem napełniania lub konwerterem
- szczególnie zalecany do zastosowania w piórach Pelikan, gwarantując ich długotrwałe i niezawodne użytkowanie
- atrament w kolorze niebieskim jest zmywalny oraz spieralny



Indeks	Pojemność/kolor	Zgrzewka	Karton
311902	30ml brązowy	6 szt.	90 szt.
301051	30ml czarny	12 szt.	84 szt.
301036	30ml czerwony	6 szt.	90 szt.
311886	30ml fioletowy	6 szt.	90 szt.
301010	30ml niebieski	12 szt.	84 szt.
301028	30ml niebiesko-czarny	6 szt.	90 szt.
311894	30ml turkusowy	6 szt.	90 szt.
300056	30ml zielony	6 szt.	90 szt.

## Gumki MARS® PLASTIC I RASOPLAST Staedtler



Zapakowane w folię z paskiem łatwego zrywania. Ruchoma osłona ułatwia użytkowanie. Pozostawiają małe ilości zanieczyszczeń na papierze. Mars® plastic S 526 50 - gumka jakości PREMIUM. Wymiary: 65 x 23 x 13 mm. Rasoplast - gumki jakości COMFORT. Wymiary: B20, B 20-9 i 50 - 65 x 23 x 13 mm B30 i BT30 - 43 x 19 x 13 mm B40 i B 40-9 - 33 x 16 x 13 mm

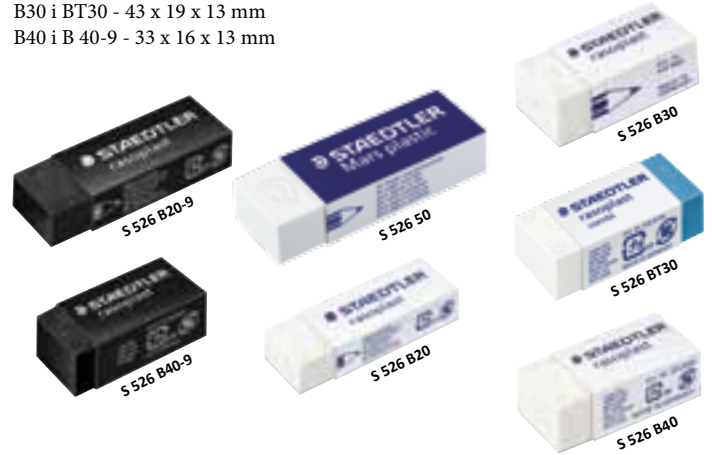

## Gumka do ścierania z wzorami dinozaurów |4 wzory| MP (PG175)



Kolorowe gumki do ścierania w 4 uroczych wzorach i kolorach. 9 sztuk każdego dinozaura w display. Idealne dla dzieci. Parametry: 2,3cm x 5,2cm x 1,7cm 36szt. / opak.

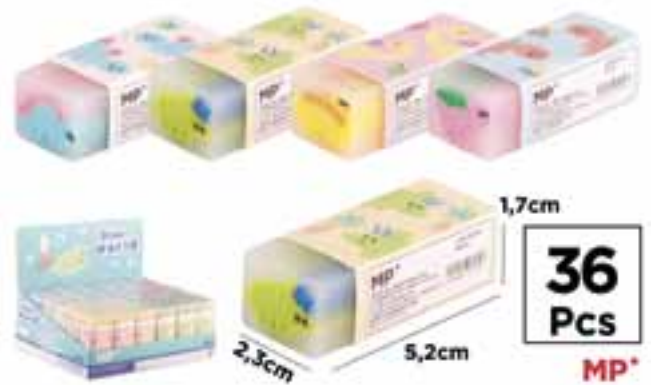

## Atrament HERO

- wysokiej jakości atrament do piór wiecznych
- pojemność 50 ml
- opak. 12 szt.



Indeks	Kolor
160-1001	czarny
160-1002	granatowy
160-1003	niebieski

Kolory:

## Naboje długie GTP/5



### Naboje atramentowe Pelikan 4001 GTP/5.

Standardowe naboje do wszystkich piór Pelikan i wielu innych.

- atrament koloru niebieskiego jest wymazywalny i spiralny z większości tkanin
- GTP/5 – Standardowe naboje atramentowe długie
- 5 sztuk w pojedynczym pudełku



Indeks	Kolor	Zgrzewka	Karton
310748	niebieskie	10 szt.	400 szt.
310615	czarne	10 szt.	400 szt.
310607	nieb-czarne	10 szt.	400 szt.
310623	czerwone	10 szt.	400 szt.
310656	turkusowe	50 szt.	500 szt.
310664	fioletowe	10 szt.	400 szt.
300070	c.zielone	10 szt.	400 szt.



## Naboje krótkie TP/6



### Naboje atramentowe Pelikan 4001 TP/6.

Standardowe naboje do wszystkich piór Pelikan i wielu innych.

- atrament koloru niebieskiego jest wymazywalny i spiralny z większości tkanin
- TP/6 – Standardowe naboje atramentowe krótkie
- 6 sztuk w pojedynczym pudełku



Indeks	Kolor	Zgrzewka	Karton
301176	niebieskie	10 szt.	1 000 szt.
301218	czarne	10 szt.	1 000 szt.
301184	nieb-czarne	10 szt.	1 000 szt.
301192	czerwone	10 szt.	1 000 szt.
321075	różowe	50 szt.	1 000 szt.
301705	turkusowe	10 szt.	1 000 szt.
301697	fioletowe	10 szt.	1 000 szt.
311928	brązowe	10 szt.	1 000 szt.
300087	c.zielone		

## Naboje do piór SCHNEIDER



- klasyczne, uniwersalne naboje do piór (pasują także do piór wiecznych spoza oferty Schneider)
- wysokiej jakości atrament gwarantuje ciągłą linię pisania
- atrament w kolorze niebieskim - usuwalny
- kod kreskowy umieszczony na każdym produkcie
- kolor atramentu: niebieski
- 6 szt. w j.s.



Indeks	Kolor
SR6603	niebieski

## Wkłady Pentel



BKL77 wkład do BK77



LR7 wkład do BL57, BL77, BL107, BL407, BL2007



LRN5 wkład do BLN75, BLN105, BLN455



LR7 – pasują do piór kulkowych EnerGel BL77

Indeks	Kolor
BKL77A	czarny
BKL77B	czerwony
BKL77C	niebieski
BKL77D	zielony
BKL77P	różowy
BKL77V	fioletowy
LR7A	czarny
LR7B	czerwony
LR7C	niebieski
LR7D	zielony
LRN5A	czarny
LRN5B	czerwony
LRN5C	niebieski
LRN5D	zielony

Indeks	Kolor
LR7-BGX	burgundowy
LR7-CAX	granatowy
LR7-D3X	ciemnozielony
LR7-EX	brązowy
LR7-FX	pomarańczowy
LR7-GX	żółty
LR7-KX	limonkowy
LR7-NX	szary
LR7-P3X	koralowy róż
LR7-PX	różowy
LR7-S3X	turkusowy
LR7-SPX	sepia
LR7-SX	błękitny
LR7-V3X	liliowy
LR7-V4X	magenta
LR7-VX	fioletowy

## Wkłady Zeinth



- wielkopojemny mosiężny wkład pokryty powłoką niklową
- końcówka wkładu z mosiądzu wysokoniklowego wyposażona w kulkę z węgla wolframu TC
- sprzęgło wkładu z tworzywa sztucznego, w kolorze tuszu
- tusz dokumentalny, odporny na działanie czynników atmosferycznych, zgodny z normami: ISO 12757 vol. 1 i 2, DIN 9001
- współczynnik wydatku tuszu w granicach 18-21 mg/100 m linii pisma, czyli miękki i pewny początek kreślonej linii
- długość linii pisania: 4 500m



Indeks	Rodzaj/Kolor
11042001	Wkład Zenith-4/20 czarny
11042002	Wkład Zenith-4/20 niebieski
11042003	Wkład Zenith-4/20 czerwony
11042004	Wkład 4/20 zielony nik.(20) 11042004 Zenith

## Wkład metalowy wielkopojemny



Końcówka NS grubość linii pisania 0,7 – 1 mm i doskonały tusz DOC (permanentny zgodny z normą ISO 12757-2) pozwalają na płynne pisanie i wszechstronne zastosowanie „spełniający europejskie standardy. Długość linii pisania powyżej 3500m. Zastosowanie (dług zenith, parker itp.) Dostępny w czterech kolorach (niebieski, czarny, czerwony, zielony). Potwierdzona zgodność z normą bezpieczeństwa PN-EN 71.



Indeks	Kolor
K-1018	czarny
K-1019	czerwony
K-1020	zielony
K-1021	niebieski



### Grafity do ołówków

- na grafitach ołówkowych rotring można w pełni polegać
- dzięki wyjątkowej trwałości rysików hi-polimerowych, odpornych na łamanie z ołówka mechanicznego tworzy się więcej niż tylko ołówek wielokrotnego użytku



Indeks	Średnica	Twardość
S0312410	0,35mm	HB
S0312650	0,5mm	HB
S0312640	0,5mm	B
S0312630	0,5mm	2B
S0312690	0,7mm	HB
S0312680	0,7mm	B
S0231230	0,7mm	2B
S0312700	1,0mm	HB

### Grafity do ołówków Pentel



Grafity Hi-Polymer to doskonałe połączenie syntetycznej żywicy, grafitu i węgla, tworząc w ten sposób wyjątkowo trwałe i jednocześnie elastyczne wkłady ołówkowe. Nie zawierają szkodliwych substancji.



Indeks	Średnica	Twardość
300E	0,3mm	B, HB, H, 3H
C505	0,5mm	2B, B, HB, F, H, 2H, 3H
50E	0,7mm	2B, B, HB, H, 2H
50E-9	0,9mm	2B, HB

### Tusz 23ml

- przeznaczony do kalki, papieru i kartonu kreślarskiego
- tusz swobodnie wypływający, mający bardzo duży stopień pokrycia i przywierania, szybko schnący
- po wyschnięciu odporny na rozmazywanie, wodę oraz światło



Indeks	S0194660
Kolor	Czarny





SZKOŁA  
I AKCESORIA  
SZKOLNE

## SZKOŁA I AKCESORIA SZKOLNE

Kredki ołówkowe Astra	Astra	109	Tezka z gumką A4 UNICORN HOLO	Starpak	126
Kredki Atsrino	Astrino	109	Tezka z gumką A4 MUSIC	Starpak	126
Kredki ołówkowe KEYROAD dwustronne	KEYROAD	109	Tezka z gumką A4 RABBIT	Starpak	126
Kredki ołówkowe TRÓJKĄTNE	PENMATE KOLORI	109	Tezka z gumką A4 UNIQUE	Starpak	126
Kredki klasyczne Staedtler	Staedtler	109	Tezka z gumką A4 BLOX	Starpak	127
Kredki ołówkowe KEYROAD Mini/Jumbo	KEYROAD	109	Tezka z gumką A4 GABBY'S DOLLHOUSE	Starpak	127
Kredki trójkątne CRICCO	Cricco	110	Flet drewniany prosty, 8 otworów	Starpak	127
Kredki trójkątne JUMBO	Faber-Castell	110	Tezka z gumką A4 FRUITS	Starpak	127
Kredki szkolne drewniane trójkątne TO-544	Toma	110	Tezka z gumką A4 KITTY HOLO	Starpak	127
Kredki ZAMEK	Memoboards	110	Flet plastikowy prosty, 8 otworów	Starpak	127
Kredki STABILO Trio grube	Stabilo	110	Bibuła marszczona Creatinio	Toop 2000	128
Kredki Evolution Stripes	Bic	110	Notesy   długopisy   ołówki   Kolekcja gamingowa GAMER  MP	MP	128
Kredki Oxford	Oxford	111	Liczydło drewniane	Starpak	128
Kredki Oxford Artistic	Oxford	111	Podobrazia  100% bawełna   różne formaty i gramatury   Artix	Artix	128
Kredki ołówkowe  12 kolorów  MP (PP802)	MP	111	Balony GEMAR	Godan	128
Kredki ołówkowe bezdrzewne JUMBO	Y-Plus	111	Balony	Godan	129
Kredka drewniana STABILO woody	Stabilo	111			
Kredki świecowe ORZESZKI	Y-Plus	112			
Pastele suche - 580	Toma	112			
Pastele olejne Pentel	Pentel	112			
Pastele Suche Maries	Maries	112			
Pastele suche prestige Astra	Astra	112			
Pastele olejne Oxford	Oxford	112			
Pastele olejne Astra	Astra	113			
Flamastry KEYROAD Jumbo	KEYROAD	113			
Flamaster STABILO Pen 68	Stabilo	113			
Flamastry okrągłe Astra	Astra	113			
Flamastry KEYROAD Capfix Markers	KEYROAD	113			
Flamastry pojedyncze i dwustronne	Kamet	113			
Flamastry dwustronne  12 kolorów  MP (PP913)	MP	114			
Pisaki FELLINO	Kamet	114			
Farby plakatu Astra	Astra	114			
Pisaki SKETCH Fiorello GR-F726-12 dwustronne	Fiorello	114			
Farby akwarelowe Astra	Astra	114			
Farby plakatu Oxford	Oxford	114			
Farba plakatu tempera  6 kolorów x 15ml  MP (PP162-01)	MP	115			
Farby tempery Carioca	Carioca	115			
Farba TEMPERA PREMIUM Happy Color	Happy Color	115			
Farba Carioca tempera metaliczna (KO026) 6x25 ml	Carioca	115			
Farby tempera KEYROAD	KEYROAD	115			
Farba akrylowa 12 kolorów 923452	Easy	116			
Farba AKRYLOWA Happy Color	Happy Color	116			
Farby akrylowe zestawy 10 kolorów Happy Color	Happy Color	116			
Farba akrylowa 24 kolorów	Easy	116			
Farby akrylowe zestawy 12 i 24 kolory Happy Color	Happy Color	116			
Farby witrażowe AMOS GD10P12R 10,5ml x 12 kolorów	Amos	116			
Paleta do farb plastikowa owalna biała 20 cm	Starpak	117			
Węgiel naturalny C 7345	Maries	117			
Plastelina Astra	Astra	117			
Paleta do farb plastikowa owalna biała 30 cm	Starpak	117			
Modelina Astra	Astra	117			
Plastelina Oxford	Oxford	117			
Pędzle nylonowe, syntetyczne Happy Color	Happy Color	118			
Pędzelki szkolne CRICCO	Cricco	118			
Linijka MemoBe by Pratel	MemoBe	118			
Pędzle szkolne, szczecina Happy Color	Happy Color	118			
Zestawy pędzli Astra / Kubeczek z blokadą wylania	Astra	118			
Linijki Flexi	Patio	118			
Ekierka MemoBe by Pratel	MemoBe	119			
Zestaw kreślarski MemoBe by Pratel z linijką	MemoBe	119			
Zestaw geometryczny 5 el. „Student Set 5 el.”	Patio	119			
Kątomierz MemoBe by Pratel	MemoBe	119			
Zestaw geometryczny KEYROAD Flexible	KEYROAD	119			
Zestaw geometryczny  4szt.  MP (PA144P)	MP	119			
Zestaw geometryczny 15 cm	Starpak	120			
Zestaw geometryczny 30 cm	Starpak	120			
Cyrkiel KEYROAD	KEYROAD	120			
Zestaw geometryczny 20 cm	Starpak	120			
Zestaw geometryczny w kasetce mały i duży	Patio	120			
Cyrkle MAPED STUDY i STUDY PASTEL	Maped	120			
Cyrkiel metalowy / Zestaw geometryczny Astra	Astra	121			
Temperówki MAPED SHAKER i SHAKER SHAKKY	Maped	121			
Temperówka KEYROAD Star	KEYROAD	121			
Cyrkiel Techniczny + zapas grafitu RX	Kamet	121			
Temperówka MAPED I-GLOO	Maped	121			
Temperówka KEYROAD Robby	KEYROAD	121			
Temperówka KEYROAD Ripple	KEYROAD	122			
Temperówki Y-Plus	Y-Plus	122			
Temperówka TRIO GRIP	Faber-Castell	122			
Temperówka KEYROAD Wave	KEYROAD	122			
Temperówka Grip 2001 Mini	Faber-Castell	122			
Temperówka pojedyncza z pojemnikiem	Faber-Castell	123			
Temperówka Twist-Off Cap z pojemnikiem M	Faber-Castell	123			
Temperówka EXCEL podwójna	Patio	123			
Temperówki podwójne RollOn	Faber-Castell	123			
Temperówka plastikowa podwójna	Starpak	123			
Temperówka DUO / Gumka Myszka / Gumka owalna Astra	Astra	123			
Temperówki metalowe	Faber-Castell	124			
Temperówka metalowa pojedyncza	Starpak	124			
Nożyczki szkolne Astra	Astra	124			
Temperówka metalowa	Kamet	124			
Temperówka na baterie EAGLE EG-5161USB	Eagle	124			
Nożyczki szkolne KEYROAD Tatto Soft/Security	KEYROAD	124			
Nożyczki szkolne Noris Club	Staedtler	125			
Tuba kreślarska	Grand	125			
Papiery kolorowe	Interdruk	125			
Okladki na podręczniki szkolne	Folprim	125			
Blok Wycinanka Happy Color	Happy Color	125			
Tezki A4+ BB Kids i BB Kids Pastel	Interdruk	125			
Tezka z gumką A4 KOALA	Starpak	126			
Tezka z gumką A4 PAD	Starpak	126			

### Kredki ołówkowe Astra

- seria kredek o wyrazistych kolorach
- miękkie w użyciu, łatwe w temperowaniu
- nie pylą, nie kruszą się
- doskonała jakość



Indeks	Kolory
312113001	Kredki ołówkowe trójkątne dwustronne ASTRA - 12=24 kolory z temperówką
312116004	Kredki ołówkowe dwustronne trójkątne ASTRA - 24=48 kolorów z temperówką
312118001	Kredki ołówkowe jumbo ASTRA - 12=24 kolory z temperówką
312023002	Kredki ołówkowe trójkątne dwustronne ASTRA 18=36 kolorów z temperówką
312110002	Kredki ołówkowe trójkątne ASTRA - 12 kolorów z temperówką
312110003	Kredki ołówkowe trójkątne ASTRA - 24 kolory z temperówką
312110007	Kredki ołówkowe trójkątne Jumbo ASTRA - 12 kolorów z temperówką

### Kredki ołówkowe TRÓJKĄTNE

Komplet kredek ołówkowych w trójkątnej obudowie. Grafit o średnicy 3 mm i zwiększonej odporności na złamania. Nowoczesna formuła pigmentów dająca żywe, niegasnące kolory. Obudowa wykonana z najwyższej jakości jasnego drewna lipowego, łatwego w temperowaniu. Nadruk na trzech płaszczyznach, końcówki kredek lakierowane metodą zamaczania. Foliowane, trwałe pudełko z tacką na kredki w środku. Temperówka w zestawie gratis.



Indeks	Ilość kolorów
TT7225	12 kol.
TT7226	24 kol.
TT7227	12 szt. 24 kol.
TT7537	24 szt. 48 kol.

### Kredki Atrino

#### Kredki grafionowe i ołówkowe:

- żywe intensywne kolory
- odporne na złamania
- zawierają wysokiej jakości pigmenty i woski
- nie wymagają temperowania
- nie brudzą rąk



#### Kredki ołówkowe trójkątne:

- seria kredek o wyrazistych kolorach
- miękkie w użyciu, łatwe w temperowaniu
- nie pylą, nie kruszą się
- doskonała jakość
- odpowiednie również dla dzieci leworęcznych
- trójkątny przekrój

Indeks	Rodzaj/Kolory
316121001	Kredki grafionowe okrągłe ASTRINO - 12 kolorów - 7/85 mm
316121003	Kredki świecove okrągłe ASTRINO - 12 kolorów - 8/90 mm
312221004	Kredki ołówkowe trójkątne ASTRINO - 12 kolorów

### Kredki klasyczne Staedtler

Klasyczne kredki sześciokątne. Wykonane z tworzywa sztucznego. Idealne do rysowania detali. Łatwe do temperowania. Intensywne kolory. Zestawy 12 i 24 kol. w kartonowym opakowaniu oraz 36 i 72 kol. w metalowym pudełku (w zestawie 72 kol. złota i srebrna kredka). Zgodne z normą EN71. Dla dzieci od 3 lat.



Indeks	Rodzaj / opakowanie	Ilość kol.
S 175 PMC12	Kredki sześciokątne, Pattern Mix	12 kol.
S 175 PMCD24	Kredki sześciokątne, Pattern Mix	24 kol.
S 175 M36	Kredki sześciokątne, w metalowym opakowaniu	36 kol.
S 175 M72	Kredki sześciokątne, w metalowym opakowaniu	72 kol.

### Kredki ołówkowe KEYROAD dwustronne

- dwustronne, trójkątne kredki ołówkowe
- idealne do kolorowanek
- miękkie grafit
- łatwe w temperowaniu
- 12 kredek, 24 kolory
- eurozawieszka
- kolor: mix kolorów



Indeks: KR971281

### Kredki ołówkowe KEYROAD Mini/Jumbo

- idealne do kolorowanek
- miękkie grafit
- łatwe w temperowaniu
- 12 kolorów w j.s.
- eurozawieszka



Indeks	Rodzaj	Kolory
KR971285	Mini	12 kol.
KR971349	Jumbo	12 kol.

## Kredki trójkątne CRICCO



Ergonomiczny trójkątny kształt umożliwia pewne trzymanie i ułatwia rysowanie. Lakierowane korpusy kredek zgodnie z kolorem grafitu. Wszystkie kredki oryginalnie zatemperowane i gotowe do użycia. Pakowane w kolorowe kartoniki z okienkiem i zawieszką. Dodatkowo złoty i cielisty kolor w każdym pudełku.



Indeks	Ilość kolorów
CR322K12	12 kol.
CR321K12	12-kol.metaliczne black wood
CR324K12	12-kol.pastelowe
CR325K12	grube 12 kol.
CR322K24	24 kol.
CR322K36	36 kol.
CR322K48	48 kol.

## Kredki trójkątne JUMBO



Drewniane kredki o grubej średnicy. Ergonomiczny, trójkątny kształt dla komfortowego rysowania. Specjalne miejsce na podpis - żadna kredka się nie zgubi! Żywe kolory, barwniki spieralne z większości tkanin. Specjalne klejenie SV zapobiega łamaniu się wkładu.

NOWOŚĆ!



Indeks	Rodzaj
FC116510	10 szt. + temperówka
FC116520	20 szt. + temperówka
FC116530	30 szt. + temperówka

## Kredki szkolne drewniane trójkątne TO-544



Kredki ołówkowe trójkątne o żywych kolorach. Długość 18 cm, miękki wkład rysujący pozwala na delikatne rysowanie, produkt bezpieczny dla dzieci. Dostępne w opakowaniach: 12 kolorowych, 18 kolorowych, 24 kolorowych.

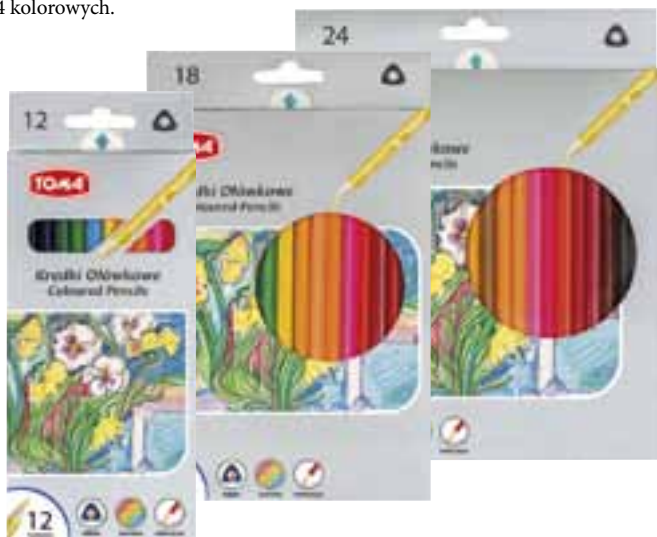

## Kredki ZAMEK



Kredki ołówkowe o sześciokątnym przekroju. Żywe, nasycone kolory, spieralne z większości standardowych tkanin. Specjalna technologia klejenia (SV) ogranicza łamanie się grafitu. Wysokiej jakości drewno - gwarancja łatwego temperowania przy użyciu standardowych temperówek. Temperówka w zestawie 36 i 48 kol.



Indeks	Ilość kol.
120112 FC	12 kol.
120124 FC	24 kol.
120136 FC	36 kol.
120148 FC	48 kol.

## Kredki STABILO Trio grube



Grube kredki o ergonomicznym, trójkątnym przekroju stworzono z myślą o dzieciach. Dodatkową zaletą jest gruby (średnica 4,2 mm) i odporny na złamania rdzeń. Dostępne w kartonowych etui z zawieszką po 12, 18 lub 24 kolory.



Indeks	Ilość
203/12-01	12 kolorów
203/18-01	18 kolorów
203/24-01	24 kolorów

## Kredki Evolution Stripes



Nowa odsłona doskonale znanych kredek BiC Evolution. Odświeżony wygląd przy zachowaniu doskonałych cech jakościowych.

- kredka wykonana z żywicy syntetycznej
- w przypadku złamania nie powstają drzazgi
- grafit bardzo odporny na pęknięcia przy uderzeniu lub upadku
- łatwe temperowanie
- nietoksyczne

Indeks	Opak.
9505221	12 kol.
950524	18 kol.
950525	24 kol.



## Kredki Oxford

### Kredki Oxford Kids

- kredki w kartonowej tubie, którą można ustawić pionowo i dzięki czemu kredki są zabezpieczone przed łamaniem i uderzeniem
- kredki z miękkiego drewna topolowego
- miękkość rysowania i intensywność kolorów sprawiają wiele radości każdemu dziecku



Indeks	Rodzaj	Opakowanie
400174526	ołówkowe	12 kolorów
400174527	ołówkowe	24 + 2 kolory
400174529	ołówkowe	12 kolorów

### Kredki Oxford Jumbo

- ergonomiczny kształt kredek Jumbo sprawia, że jest to najlepszy wybór dla najmłodszych dzieci
- kredki z miękkiego drewna topolowego
- miękkość rysowania i intensywność kolorów sprawiają wiele radości każdemu dziecku
- w zestawie kredka w złotym kolorze



Indeks	Rodzaj	Opakowanie
400174529	ołówkowe	12 kolorów

**NOWOŚĆ**



### Kredki Oxford Regular

- duża ilość pigmentu kredek sprawia, że kolory rysunków są żywe i wyraziste
- miękki rysik ma doskonałe właściwości kryjące
- temperówka dołączona do opakowania



Indeks	Rodzaj	Opakowanie
400174524	ołówkowe	12 kolorów
400174525	ołówkowe	24 kolory

## Kredki Oxford Artistic

- zestaw kredek ołówkowych i akwarelowych Oxford z linii Artistic
- dla początkujących jak i bardziej zaawansowanych artystów
- aksamienny rysik o średnicy 3mm, w topolowej oprawie, powleczony został matowym, eleganckim wykończeniem
- kredki akwarelowe łatwo się mieszają po rozpuszczeniu w wodzie
- można ich używać zarówno na sucho oraz z wodą, pędzelek w zestawie
- zapakowane w eleganckie, metalowe pudełko



Indeks	Rodzaj	Opakowanie
400174560	ołówkowe	24 kolory
400174561	akwarelowe	24 kolory

**NOWOŚĆ**



## Kredki ołówkowe bezdrzewne JUMBO

JUMBO kredki bezdrzewne o ergonomicznym, trójkątnym kształcie - 12 sztuk.

**Y-PLUS<sup>+</sup>**



## Kredki ołówkowe |12 kolorów| MP (PP802)

Kredki ołówkowe z sześciokątnym drewnianym korpusem. Intensywne kolory, które można ze sobą mieszać. Końcówka bardzo odporna na ostrzenie i wstrząsy. Nie rozpryskuje się i jest idealny do kolorowania i rysowania. Pudełko zawiera 12 kredek.

Parametry:

- 12 intensywnych kolorów
- 17,5 cm długości



**MP<sup>+</sup>**

## Kredka drewniana STABILO woody

**STABILO**

STABILO woody 3 in 1 - kredka, kredka akwarelowa i kredka woskowa. Rdzeń w rozmiarze XXL odpowiada aż 8 standardowym kredkom, dlatego starcza na bardzo długo. Duża średnica kredki jest idealna dla dziecięcych dłoni. Wyjątkowo miękki rdzeń sprawia, że można nimi rysować również po gładkich powierzchniach np. szkle. Miękki i bogaty w pigment rdzeń, sprawia, że malowana powierzchnia jest pokrywana z dużą łatwością, a kolor widać nawet na ciemnym tle. Posiadają certyfikat PEFC. Idealne dla dzieci!



Indeks	Kolor/ilość
880/100	kredka 3 w 1 biała
880/205	kredka 3 w 1 żółta
880/310	kredka 3 w 1 czerwona
880/425	kredka 3 w 1 niebieska
880/470	kredka 3 w 1 turkusowa
880/630	kredka 3 w 1 brązowa
8806-1-20	kredka 3 w 1 etui z temperówką 6 szt. ARTY
4548/12	temperówka 3 w 1 (plastikowa)



**NOWOŚĆ**

## Kredki świecowe ORZESZKI

Kredki świecowe, niebrudzące, ergonomiczny kształt, łatwe do utrzymania w dłoni - 12 sztuk.  
2 zestawy kolorystyczne: intensywne i pastelowe.



## Y-PLUS+

## Pastele Suche Maries



- suche kredki do nastrojowych rysunków na papierze
- przekrój kwadratowy
- intensywne, nasycone kolory
- kwadratowy kształt i boczne ułożenie kredki pozwala na pokrywanie dużych obszarów za jednym pociągnięciem
- można mieszać i cieniować kolory
- aby uniknąć rozmazania rysunku, należy użyć utrwalacza



Indeks	Opakowanie	Opakowanie
170-2090	F2012	12 kol.
170-2091	F2024	24 kol.
170-1887	F2048	48 kol.

## Pastele suche - 580



Kredki pastelowe idealnie rozprowadzające się i przylegające do podłoża, 12 lub 24 żywe kolorów, doskonale do prac plastycznych w szkole i w domu.

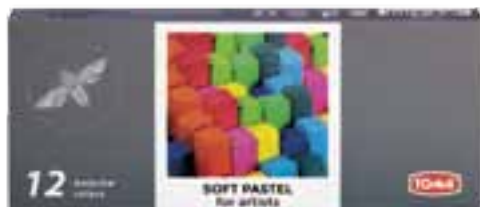

## Pastele suche prestige Astra



- służą do rysowania cienkich linii, delikatnych śladów lub do malowania szeroką smugą
- można je rozcierać i nawarstwiać uzyskując delikatne przejścia pomiędzy barwami
- struktura pastel, szeroka paleta barw oraz wyrazistość kolorów pozwala uzyskać aksamitną gładkość i ciekawe efekty wizualne
- pastele suche są pyłące, dlatego prace należy utrwalić fiksatywą lub lakierem do włosów



Indeks	Kolory
323120002	Pastele suche Astra prestige 24 kolory
323120003	Pastele suche Astra prestige 36 kolorów
323120004	Pastele suche Astra prestige 48 kolorów

## Pastele olejne Pentel



Pastele olejne. Wyraźne błyszczące kolory.

Doskonale się rozprowadzają pozwalając uzyskać subtelne efekty cieni, tła i mieszanin kolorów. Mogą być używane na sucho dla uzyskania zarówno delikatnych, cienkich jak i mocnych wyraźnych efektów. Mogą być używane na mokro z terpentyną lub roztworem mineralnym. Kolory są trwałe i odporne na blaknięcie. Idealne na papier, karton, płótno. Zestaw 50-sztukowy zawiera 2 białe kredki.

Indeks	Ilość kolorów
PHN12	12
PHN16	16
PHN25	25
PHN36	36
PHN50	50



## Pastele olejne Oxford



- pastele olejne Oxford odpowiednie do papieru, tektury, podobrazy, tablic malarskich, szkła i wielu innych
- wysokiej jakości pigmenty sprawiają, że kolory są trwałe i intensywne

NOWOŚĆ



Indeks	Kolory
400184262	12 kolorów
400184263	24 kolory



## Pastele olejne Astra

- do rysowania i malowania
- zapewniają grube, tłuste pociągnięcia o nasyconych barwach
- miękną w wyższych temperaturach
- barwy można optycznie mieszać przez kreskowanie czy cieniowanie
- pokrytą powierzchnię można rozcierać wilgotnym palcem



Indeks	Kolory
313112001	Pastele olejne Astra 12 kolorów
313112002	Pastele olejne Astra 24 kolory

## Flamastry KEYROAD Jumbo

- flamastry szkolne JUMBO
- doskonale sprawdzają się dla uczniów
- grubość linii pisania: 5mm
- 12 sztuk w j.s. na zawieszce
- kolor: mix kolorów



Indeks: KR971413

## Flamaster STABILO Pen 68

Wysokiej jakości flamaster STABILO Pen 68 stworzony z myślą o uczniach i profesjonalistach. Bardzo mocna końcówka o grubości 1 mm (szerokość linii 1 mm) jest odporna na rozwarstwianie. Dodatkowe zalety to: wysokiej jakości pigmenty odporne na blaknięcie, bezwonny tusz na bazie wody, wentylowana skuwka, odporność na zasychanie - pozostawiony bez skuwki nie zasycha nawet przez 24 godziny. Dostępny aż w 65 kolorach.

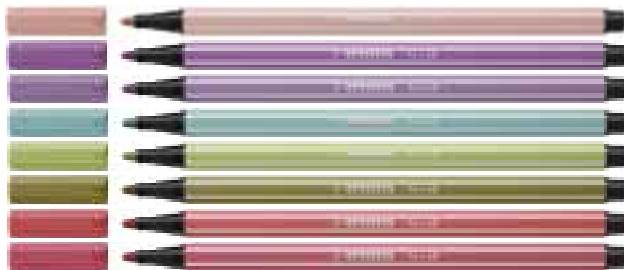

Indeks	Kolor/Ilość
68/13	zieleni lodowa
68/40	czerwony neonowy
68/41	ciemnoniebieski
68/44	żółty
68/60	śliwkowy
6806/PL	etui 6 szt.
6806-1	neon etui 6 szt.
68/8-01	pastel etui 8 szt.
6810/PL	etui 10 szt.

## Flamastry okrągłe Astra

- żywe i intensywne kolory
- wysoka jakość tuszu
- wentylowana skuwka



Indeks	Kolory
314116002	Flamastry okrągłe CX ASTRA - 6 kolorów
314107001	Flamastry okrągłe CX ASTRA - 12 kolorów
314118001	Flamastry dwustronne Astra 12 sztuk = 24 kolory

## Flamastry KEYROAD Capfix Markers

- uniwersalne flamastry/markery
- do użytku: w domu, w szkole i w przedszkolu
- ergonomiczna, trójkątna i antypoślizgowa obudowa gwarantująca łatwość i wygodę użytkowania
- intensywne barwy, idealnie kryjące
- tusz na bazie wody, łatwo zmywalny ze skóry i większości tkanin
- końcówka o szerokości 3mm, odporna na wciśnięcie do środka
- wentylowane skuwki umożliwiające łączenie ze sobą flamastrów
- doskonale do nauki rysowania i pisania
- bezpiecznie dla dzieci
- rekomendowany wiek: 3+
- 12 szt. w j.sp.
- kolor: mix kolorów



Indeks: KR971769

## Flamastry pojedyncze i dwustronne

Atrament na bazie wody, nietoksyczny, wentylowana skuwka wykonana z tworzywa zatrzymującego wilgoć dzięki czemu mają długi okres trwałości do 3 lat, szwajcarska końcówka poliestrowa (włóknina), grubość linii 1,8mm, długość linii pisania 900 m, łatwo usuwalny. Dostępne w kompletach od 4,6,8,10,12,16,18,24. **Pisaki dwustronne z dwiema końcówkami 1mm i 3mm.** Nietoksyczne, atrament na bazie wody. Występują w kompletach 4, 6, 10 i 12.



Indeks	Opakowanie
K-2333	4 kolory
K-2334	6 kolorów
K-3444	10 kolorów
K-3333	12 kolorów

Indeks	Ilość kolorów
K-1000	3 kolory
K-1001	4 kolory
K-1002	5 kolorów
K-1003	6 kolorów
K-1004	8 kolorów
K-1005	10 kolorów
K-1006	12 kolorów
K-1007	16 kolorów
K-5005	24 kolory
K-5014	30 kolorów

## Flamastry dwustronne | 12 kolorów | MP (PP913)

MP\*

Dwustronne flamastry do kolorowania: jeden z pędzelkiem idealny do pisania, a drugi ze standardową końcówką do kolorowania lub do wykańczania detali, ozdabiania, rękodziela itp. Bardzo żywe kolory, które sprawiają, że kreacje będą bardzo efektowne. Pudełko zawiera 12 flamastrów.

Parametry:

- 12 intensywnych kolorów
- podwójna końcówka
- trójkątny kształt flamastra dla lepszego chwytu



## Pisaki SKETCH Fiorello GR-F726-12 dwustronne

fiorello

- podwójna końcówka: pędzelek + cienkopis
- do tworzenia boulet journali, komiksów i innych prac kreatywnych
- końcówka pędzelkowa pozwala uzyskać ciągle, jednolite linie o różnej grubości
- cienka końcówka przeznaczona do cienkich linii i detali
- bezpieczne wentylowane zatyczki umożliwiają oddychanie w przypadku połamania
- grubość linii: cienka końcówka: 0,4 mm, pędzelek: 0-6 mm
- zgodne z wymaganiami UE

Indeks	Ilość kol.
160-2232	12 kolorów



## Pisaki FELLINO

KAMET

- mazaki grubo-piszące (od 2-4 mm) do rysowania i mazania
- nietoksyczne na bazie wody z dużym zasobnikiem atramentu
- transparentna wentylowana skuwka
- bezpieczne dla dzieci
- dostępne w wersji 8 i 12 kol oraz w wersji Magic Fellino 6+1 (zmieniające kolory w komplecie 7 pisaków dające łącznie 12 kolorów)



Indeks	Opakowanie
K-3999	8 kolorów
K-3001	12 kolorów
K-1444	MAGIC 6 + 1 = 12 kolorów

## Farby akwarelowe Astra

ASTRA

- kryjące farby wodorozcieńczalne
- intensywne kolory
- wysoka jakość drobno rozartych pigmentów
- możliwe łączenie z farbami temperowymi, plakatowymi i kredkami woskowymi ASTRA
- po wyschnięciu matowieją
- odporne na światło
- do 98% naturalnych składników



Indeks	Kolory/Rodzaj
83216905	12 kolorów - fi 23,5 mm z eurozawieszką
83210900	18 kolorów - fi 23,5 mm z eurozawieszką
83216903	12 kolorów - fi 30,0 mm paletka

## Farby plakatowe Astra

ASTRA

- bardzo wydajne, kryjące farby wodorozcieńczalne
- czyste i intensywne barwy
- do malowania na papierze, kartonie, drewnie, nieglazurowanej ceramice, kamieniu
- odporne na działanie światła i ścieranie
- do 98% naturalnych składników



Indeks	Kolory/opakowanie
301117002	Farby plakatowe Astra 12 kol x 20 ml - walizka
301123040	Farby plakatowe Astra 6 kol x 20 ml STANDARD BOX
301123041	Farby plakatowe Astra 8 kol x 20 ml STANDARD BOX
301123044	Farby plakatowe Astra 10 kol x 20 ml STANDARD BOX
301123043	Farby plakatowe Astra 12 kol x 20 ml STANDARD BOX
301123042	Farby plakatowe pastelowe Astra 6 kol x 20 ml STANDARD BOX
301123049	Farby plakatowe pastelowe Astra 12 kol x 20 ml STANDARD BOX
83119900	Farby plakatowe Astra 6 kol x 30 ml - tuba
83110901	Farby plakatowe Astra 12 kol x 30 ml tuba

## Farby plakatowe Oxford

Oxford

- farby plakatowe Oxford to intensywne kolory i gęsta konsystencja, jak również wysoka jakość opakowań
- pełny gwint kubeczków, dzięki czemu wieczko zakręca się szczelnie, bez przekręcenia i farby nie wysychają
- są nietoksyczne, bezpieczne dla dzieci, łatwo się zmywają
- pojemność 20 ml
- wyprodukowano w Polsce

NOWOŚĆ!



Indeks	Ilość kolorów	Rodzaj
400174836	12+2 kolory	kids klasyczne mix
400175578	12 kolorów	pastelowe mix
400167103	6 kolorów	klasyczne mix
400167102	8 kolorów	klasyczne mix
400167101	10 kolorów	klasyczne mix
400167100	12 + 2 kolorów	klasyczne mix

**Farba plakatowa tempera |6 kolorów x 15ml| MP (PP162-01)**



Nietoksyczna farba szkolna.

Dostępna w 6 połączonych ze sobą pojemniczkach. Bardzo dobre krycie i świetne kolory, które można ze sobą mieszać uzyskując szeroką paletę barw. Klasyczne kolory: biały, żółty, czerwony, zielony, niebieski i czarny.

Parametry:

- 6 kolorów x 15 ml
- 1 opakowanie zawiera 6 zestawów farbek w 6 kolorach



**Farba Carioca tempera metaliczna (K0026) 6x25 ml**



- wodorocieńczalne tempery
- do malowania na wszystkich porowatych powierzchniach
- idealne do ciemnych powierzchni oraz do nauki i do prac grupowych
- łatwo zmywalne, gotowe do użycia bez dodawania wody
- można je dowolnie mieszać, co pozwala uzyskać nowe kolory i odcienie
- szczelne plastikowe pojemniki
- pojemność: 6 x 25 ml
- wyprodukowano we Włoszech
- zgodne z wymaganiami UE

**NOWOŚĆ**



Indeks: 170-2623

**Farby tempery Carioca**

- wodorocieńczalne tempery
- idealne do nauki i do prac grupowych
- do malowania na wszystkich porowatych powierzchniach: papierze, kartonie, drewnie, polistyrenie itp.
- łatwo zmywalne, bezzapachowe
- można je dowolnie mieszać, co pozwala uzyskać nowe kolory i odcienie
- możliwość warstwowego malowania i korekt
- gotowe do użycia bez dodawania wody
- przechowywać w temperaturze 10–40oC
- butelki wykonane w 30% z materiału pochodzącego z recyklingu
- zgodne z wymaganiami UE



Indeks	Pojemność	Kolor	Indeks	Pojemność	Kolor
170-2623	6x25 ml	(K0026) metaliczna	170-2648	500 ml	(40427/01) biała
170-2639	1000 ml	(40430/01) biała	170-2663	500 ml	(40427/05) błękit
170-2640	1000 ml	(40430/05) błękit/niebieski	170-2649	500 ml	(40427/02) czarna
170-2660	1000 ml	(40430/06) brązowa	170-2650	500 ml	(40427/10) czerwona
170-2642	1000 ml	(40430/02) czarna	170-2666	500 ml	(40427/18) fioletowa
170-2643	1000 ml	(40430/10) czerwona	170-2665	500 ml	(40427/17) granatowa
170-2662	1000 ml	(40430/18) fioletowa	170-2664	500 ml	(40427/16) jasnoniebieska
170-2646	1000 ml	(40430/17) granatowa	170-2717	500 ml	(40427/11) pomarańczowa
170-2644	1000 ml	(40430/11) pomarańczowa	170-2716	500 ml	(40427/09) różowa
170-2641	1000 ml	(40430/04) różowa ciemna	170-2715	500 ml	(40427/04) różowa ciemna
170-2661	1000 ml	(40430/09) różowa	170-2714	500 ml	(40427/20) srebrna
170-2645	1000 ml	(40430/14) zielona	170-2651	500 ml	(40427/14) zielona
170-2647	1000 ml	(40430/03) żółta	170-2718	500 ml	(40427/13) zielony jasny
			170-2719	500 ml	(40427/15) zielony morski
			170-2667	500 ml	(40427/19) złota
			170-2652	500 ml	(40427/03) żółta
			170-2712	500 ml	(40427/06) brązowa
			170-2713	500 ml	(40427/12) cytrynowa

**Farba TEMPERA PREMIUM Happy Color**



Gęsta, wydajna farba o pięknym czystym kolorze. Do malowania papieru, kartonu, drewna, gliny, szkła, metalu, plastiku, masy solnej i modelarskiej. Wysoka zawartość pigmentu zapewnia intensywny kolor po wyschnięciu. Do utrwalenia koloru można użyć werniksu (np. akrylowego). Dobre właściwości kryjące. Łatwo zmywalna ze skóry rąk i większości tkanin. Farbę można rozcieńczać z wodą, mieszać z innymi farbami oraz nakładać wielowarstwowo. Bezpieczna (norma EN-71), nietoksyczna, o delikatnym zapachu. Przeznaczona dla dzieci (od lat 3) i młodzieży, idealna na zajęcia szkolne.

**Farby tempera KEYROAD**



- farby tempera
- doskonale do rozwijania zdolności plastycznych
- w metalowych tubkach
- pojemność: 12ml
- 12 tubek w j.s.
- kolor: mix kolorów



Indeks: KR52272

Indeks	Pojemność	Kolory
HA 3310 0500- nr koloru	500 ml	kolory
HA 3310 1000- nr koloru	1000 ml	kolory
HA 3310 0300-11	300 ml	żółty
HA 3310 0300-81	300 ml	srebrny

### Farba akrylowa 12 kolorów 923452



Farby akrylowe z serii EASY Creative to kryjące farby o 12 intensywnych kolorach. Gęsta konsystencja i wysoka jakość barwników gwarantuje bardzo dobre pokrycie malowanych powierzchni. Farby akrylowe są odporne na działanie alkalidów, co sprawia, że wykonane nimi dzieła są znacznie bardziej trwałe.

Parametry:

- opakowanie: aluminiowe tubki, 12 ml
- 12 żywych, trwałych kolorów



### Farba akrylowa 24 kolorów



Farby akrylowe z serii EASY Creative to kryjące farby o 24 intensywnych kolorach. Gęsta konsystencja i wysoka jakość barwników gwarantuje bardzo dobre pokrycie malowanych powierzchni – najczęściej papieru lub kartonu, jednak farby akrylowe nadają się również do malowania drewna, szkła lub gliny. Prace stworzone przy pomocy farb akrylowych mają żywe i trwałe kolory.

Parametry:

- opakowanie: aluminiowe tubki, 12 ml
- 24 żywe, trwałe kolory



### Farba AKRYLOWA Happy Color



Wysokiej jakości hobbystyczna farba akrylowa, na bazie wody, bezzapachowa.

Do malowania na drewnie, papierze, szkle, metalu i tkaninach. Można mieszać ją z wodą lub innymi kolorami z tej serii. Wodoodporna po wyschnięciu, pędzle i zabrudzone powierzchnie łatwo zmywalne mydłem oraz wodą. Nieodpowiednia dla dzieci poniżej 3 lat (ryzyko spożycia farby). Pojemność 75 ml w tubce. Posiada atest CE. 66 kolorów, w tym przezroczyste, półkryjące i kryjące oraz kolory fluo, pastelowe i metaliczne.

	0	15	12	1	16	4	40	20	22	25
AKRYL	24	2	26	28	62	6	31	3	36	33
	35	50	51	5	55	52	56	59	435	43
	71	7	75	80	852	855	853	9		
	111	112	113	114	115	116	117			
METALIC	122	11	81	151	313	333	211			
	511	051	217	811	819	121	311			
FLUO	101	401	221	201	501					
	105	205	225							
PASTEL	605	305	505							



Indeks	Pojemność	Kolory
HA 7370 0075-nr kol.	75 ml	kolory pastelowe
HA 7370 0075-nr kol.	75 ml	kolory fluo
HA 7370 0075-nr kol.	75 ml	kolory metaliczne
HA 7370 0075-nr kol.	75 ml	kolory podstawowe

### Farby akrylowe zestawy 12 i 24 kolory Happy Color



Wysokiej jakości hobbystyczna farba akrylowa, bezzapachowa. Idealna do stosowania na drewnie, papierze, szkle, metalu i tkaninach. Można mieszać ją z wodą lub innymi kolorami z tej serii. Wodoodporna po wyschnięciu, pędzle i zabrudzone powierzchnie łatwo zmywalne mydłem oraz wodą. Nieodpowiednia dla dzieci poniżej 3 lat (ryzyko spożycia farby). Posiada atest CE. Pojemność tubki 12 ml.

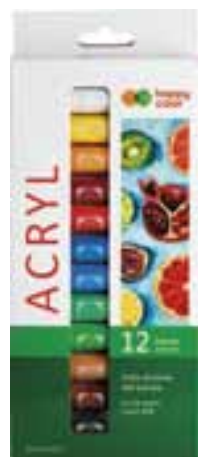

Indeks	Ilość kolorów
HA 7370 0012-K12	12 kolorów
HA 7370 0012-K24	24 kolory

### Farby akrylowe zestawy 10 kolorów Happy Color



Zestaw kolorów w odcieniach brązu to paleta kolorów gdzie bazą jest kolor brązowy, od jasnego do ciemnego oraz dwa kolory metaliczne. Farby wysoce napigmentowane, w pełni kryjące, z autorskim doбором kolorów.



Indeks: HA 7370 0012-BR10

Zestaw kolorów pastelowych, w wyjątkowych, rzadko spotykanych odcieniach. Dla wymagających koneserów Hygge Design, użytkowników hobbystycznych jak i profesjonalnych. Autorska paleta kolorów idealna do pracy na drewnie, materiałach dziewiarskich, szkle, plastiku, kamieniach.



Indeks: HA 7370 0012-P10

### Farby witrażowe AMOS GD10P12R 10,5ml x 12 kolorów



Wysokiej jakości farby witrażowe przeznaczone do samodzielnego wykonania witraży oraz dekoracji szkła, porcelany, luster, płytek ceramicznych i tworzyw sztucznych.

- wyraziste kolory
- łatwa aplikacja farb
- odklejalne – gotowy, wyschnięty wzór można przenosić z folii na inne powierzchnie
- możliwe jest łączenie farb witrażowych z innymi technikami: klejem z brokatem, Ciasto-Plasto

Zgodne z normą CE i z wymaganiami ACM Institute INC. USA, zawiera:

- czarny kontur, złoty kontur
- 10 kolorów farb
- klej w sztyfcie 8 g
- folie i wzorniki
- pojemność: 10,5 ml



Indeks	170-1045
Kolor	GD10P12R - 22 ml x 10 kolorów

## Paleta do farb plastikowa owalna biała 20 cm STARPAK

Paleta do farb z kolekcji Starpak dedykowanej dla szkół. Paleta z dużym, wygodnym uchwytem, pozwala na poszukiwanie własnych rozwiązań kolorystycznych i pomoże każdemu młodemu malarzowi w pierwszych próbach artystycznych. Na palecie znajduje się 8 pojemniczków do mieszania farb. Paleta w kolorze białym. Produkt przeznaczony dla dzieci w wieku: 3+. Pakowana w folię z zawieszką. Wymiary produktu: 24,5x16 cm.



Indeks	236217
Pakowanie	PBH 48/144

## Paleta do farb plastikowa owalna biała 30 cm STARPAK

Paleta do farb z kolekcji Starpak dedykowanej dla szkół. Paleta z dużym, wygodnym uchwytem, pozwala na poszukiwanie własnych rozwiązań kolorystycznych i pomoże każdemu młodemu malarzowi w pierwszych próbach artystycznych. Na palecie znajduje się 10 pojemniczków do mieszania farb o różnych kształtach. Produkt przeznaczony dla dzieci w wieku: 3+. Pakowany w folię z zawieszką. Wymiary produktu: 26x18x1,5 cm.



Indeks	236216
Pakowanie	PBH 48/288

## Węgiel naturalny C 7345



Indeks	Średnica	Opakowanie
170-1888	∅ 10 ± 1 mm	5 szt.



## Modelina Astra

- wysokiej jakości termoutwardzalne tworzywo plastyczne w intensywnych kolorach
- efekt fluorescencyjny
- miękkie pod wpływem ciepła dłoni
- nie brudzi rąk
- utwardzać w piekarniku w temperaturze 100-110 stopni przez 15-20 minut



Indeks	Rodzaj/Kolory
83911901	Modelina standard Astra 6 kolorów
304110001	Modelina Astra 12 kol
304114001	Modelina cukiernicza zabawa Astra 6 kol x 20 g
304118001	Modelina pastelowa z brokatem Astra 6 kol x 20g
304118007	Modelina pastelowa Astra 12 kol x 20 g
83911902	Modelina fluorescencyjna Astra 6 kolorów

## Plastelina Astra

- miękka i delikatna w dotyku
- intensywne kolory
- łatwa w modelowaniu
- do wielokrotnego użytku
- nie brudzi rąk



Indeks	Kolory
83811905	Plastelina Astra 6 kolorów
83814902	Plastelina Astra 8 kolorów
303115007	Plastelina Astra 13 kolorów - 12+1 kolor gratis
303110001	Plastelina Astra 24 kolory
303114001	Plastelina pastelowa o zapachu limonki Astra 12 kolorów
303107001	Plastelina Astra z brokatem 12 kolorów
83814904	Plastelina Astra kwadratowa 18 kolorów

## Plastelina Oxford

- miękka i elastyczna, łatwo poddaje się modelowaniu
- madaje się do ponownego użycia
- intensywnie nasycone kolory, nie brudzą rąk
- bezpieczna dla dzieci i nietoksyczna
- wyprodukowano w Polsce



Indeks	Pojemność	Ilość kolorów	Rodzaj
400174835	200g	12 kolorów	kids klasyczne mix
400167089	100g	6 kolorów	klasyczne mix
400167088	133g	8 kolorów	klasyczne mix
400167087	167g	10 kolorów	klasyczne mix
400167086	200g	12 kolorów	klasyczne mix
400178108	200 g	12 kolorów	pastelowe mix

## Pędzle nylonowe, syntetyczne Happy Color



Pędzle nylonowe, syntetyczne. Idealne do farb akrylowych i olejnych. Do technik decoupage, do malowania na wszystkich powierzchniach. Idealnie układające się włosie gwarantuje wysoką precyzję malowania. Opakowanie zbiorcze zawiera 12 szt. Display mix 278 szt.

Indeks	Rodzaj
HA 7260 1022-5/0	okrągły nr 5/0
HA 7260 1022-4/0	okrągły nr 4/0
HA 7260 1022-3/0	okrągły nr 3/0
HA 7260 1022-2/0	okrągły nr 2/0
HA 7260 1022-0	okrągły nr 0
HA 7260 1022-1	okrągły nr 1
HA 7260 1022-2	okrągły nr 2
HA 7260 1022-3	okrągły nr 3
HA 7260 1022-4	okrągły nr 4
HA 7260 1022-5	okrągły nr 5
HA 7260 1022-6	okrągły nr 6
HA 7260 1022-7	okrągły nr 7
HA 7260 1022-8	okrągły nr 8
HA 7260 1022-9	okrągły nr 9
HA 7260 1022-10	okrągły nr 10
HA 7260 1022-12	okrągły nr 12
HA 7260 1022-14	okrągły nr 14
HA 7261 1022-2	płaski nr 2
HA 7261 1022-4	płaski nr 4
HA 7261 1022-6	płaski nr 6
HA 7261 1022-8	płaski nr 8
HA 7261 1022-10	płaski nr 10
HA 7261 1022-12	płaski nr 12
HA 7261 1022-14	płaski nr 14
HA 7261 1022-16	płaski nr 16
HA 7261 1022-18	płaski nr 18
HA 7261 1022-20	płaski nr 20
HA DP25-S278	Zestaw 278 pędzli



## Pędzle szkolne, szczecina Happy Color



Pędzle z naturalnej szczeciny. Idealne do farb plakatowych, olejnych, temper oraz klejów. Wysokiej jakości szczecina. W pędzlach płaskich numer pędzla oznacza szerokość pędzla w milimetrach. W pędzlach okrągłych numer oznacza szerokość malowanego śladu w milimetrach. Opakowanie zbiorcze zawiera 12 szt. Display mix 324 szt.

Indeks	Rodzaj
HA 3240 1022-2	okrągły nr 2
HA 3240 1022-4	okrągły nr 4
HA 3240 1022-6	okrągły nr 6
HA 3240 1022-8	okrągły nr 8
HA 3240 1022-10	okrągły nr 10
HA 3240 1022-12	okrągły nr 12
HA 3240 1022-14	okrągły nr 14
HA 3240 1022-18	okrągły nr 18
HA 3240 1022-20	okrągły nr 20
HA 3241 1022-2	płaski nr 2
HA 3241 1022-4	płaski nr 4
HA 3241 1022-6	płaski nr 6
HA 3241 1022-8	płaski nr 8
HA 3241 1022-10	płaski nr 10
HA 3241 1022-12	płaski nr 12
HA 3241 1022-14	płaski nr 14
HA 3241 1022-16	płaski nr 16
HA 3241 1022-18	płaski nr 18
HA 3241 1022-20	płaski nr 20
HA DP25-S324	Zestaw 324 pędzli



## Pędzelki szkolne CRICCO



- pędzelki szkolne Cricco, różne kształty i rozmiary
- łatwe w utrzymaniu, doskonale rozprzodają różnego rodzaju farby



Indeks	Model
CR363B6	Pędzelki szkolne CRICCO, 6 rozmiarów blister
CR364B3	Pędzelki szkolne CRICCO, 3 szt. Blister
CR364B6	Pędzelki szkolne CRICCO, 6 szt. Blister
CR365	Pędzelek szkolny CRICCO Jumbo

## Zestawy pędzli Astra / Kubeczek z blokadą wylania



Zestaw pędzli z naturalnego włosia.

- doskonała jakość
- włosie wykonane ze świńskiej szczeciny
- drewniany, lakierowany trzonek
- trwałe i elastyczne

Zestaw pędzli Astra nylon.

- miękka, antypoślizgowa strefa uchwytu
- pędzel wykonano z miękkiego włosia syntetycznego
- pędzelki sprawdzają się idealnie zarówno przy malowaniu dużych powierzchni jak i drobnych detali



Kubeczek z blokadą wylania.

- zabezpiecza przed wylaniem w momencie przewrócenia
- z miejscem do dokładania 4 pędzelków

Indeks	Rodzaj
325110002	Kubeczek z blokadą wylania Astra
315111001	Zestaw pędzli z naturalnego włosia Astra - 3 sztuki rozmiary 2/6/12
315111002	Zestaw pędzli z naturalnego włosia Astra - 5 sztuk rozmiary 2/4/8/10/16
315023002	Zestaw pędzli ASTRA nylon. uchwyt silikon. GRIP 3 szt.
315023003	Zestaw pędzli ASTRA nylon. uchwyt silikon. GRIP 5 szt.

## Linijka MemoBe by Pratel



Trwała przezroczysta linijka szkolno-biurowa. Nieścieralna podziałka i precyzyjny nadruk skali (do 0,001 cm). Posiada zaokrąglone rogi dla bezpieczeństwa użytkownika. Wykonana z plastiku o odpowiednim stosunku twardości do elastyczności zapewniającą wysoką odporność na złamanie. Dostępna w różnych długościach, dodatkowo w wersji linijki podwójnej.



Indeks	Długość linijki
ML103-00	16 cm
ML104-00	20 cm
ML105-00	30 cm
ML106-00	40 cm
ML107-00	50 cm
ML108-00	60 cm

## Linijki Flexi



- wyginające się transparentne przybory geometryczne
- nieślamiwe



Indeks	Rodzaj	Opak.
65955PTR	Linijka 20 cm Flexi mix colours	24 x 24 szt.
65962PTR	Linijka 30 cm Flexi mix colours	24 x 24 szt.
65801PTR	Ekierka Flexi mix colours	12 x 24 szt.
65252PTR	Kątomierz Flexi mix colours	12 x 24 szt.
65948PTR	Zestaw geometryczny Flexi mix colours	8 x 24 szt.

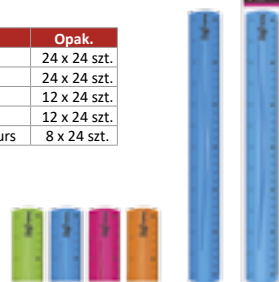

## Ekierka MemoBe by Pratel

Przezroczysta ekierka MemoBe. Standardowa, charakteryzuje się nieścieralnymi podziałkami i precyzyjnym nadrukiem skali (do 1/1000 cm). Produkt ma zaokrąglone rogi dla bezpieczeństwa użytkownika. Wykonana z plastiku o odpowiednim stosunku twardości do elastyczności zapewniającą wysoką odporność na złamanie. Wyprodukowana zgodnie z europejskimi normami.



Indeks	Rodzaj
ME101-00	16 cm 45 stopni
ME102-00	16 cm 60 stopni
ME105-00	30 cm 45 stopni
ME106-00	30 cm 60 stopni
ME107-00	35 cm 45 stopni
ME108-00	35 cm 60 stopni



## Zestaw kreślarski MemoBe by Pratel z linijką

Czteroelementowy szkolny zestaw kreślarski. W każdym zestawie 2 standardowe przezroczyste ekierki 16 cm 45/60 stopni, kątomierz 10 cm/180 stopni oraz linijka 20 cm. Elementy zestawu posiadają trwałą nieścieralną podziałkę i zaokrąglone rogi dla bezpieczeństwa użytkownika. Precyzyjny nadruk skali (do 0,001 cm). Wykonane z plastiku o odpowiednim stosunku twardości do elastyczności zapewniającą wysoką odporność na złamanie. Pakowane w woreczki z zawieszką.



Indeks	Zestaw
MK105-00	Zestaw kreślarski MemoBe by Pratel z linijką 16 cm
MK106-00	Zestaw kreślarski MemoBe by Pratel z linijką 20 cm
MK107-00	Zestaw kreślarski MemoBe by Pratel z linijką 30 cm
MK108-00	Zestaw kreślarski fluorescencyjny MemoBe by Pratel z linijką 16 cm
MK109-00	Zestaw kreślarski MemoBe by Pratel z linijką 20 cm + 2 ołówki
MK110-00	Zestaw krzywek MemoBe by Pratel w woreczku

## Zestaw geometryczny 5 el. „Student Set 5 el.”

- praktyczne etui zamykane na zatrzask
- w zestawie znajdują się: linijka, 2 ekierki, kątomierz, cyrkiel, zapas rysików



Indeks	Rodzaj/cecha	Opak.
89170PTR	Zestaw geometryczny 5 elementów	24x12 op.

## Kątomierz MemoBe by Pratel

Przezroczysty kątomierz 180 stopni. Posiada trwałą nieścieralną podziałkę. Zaokrąglone rogi zapewniają bezpieczeństwo użytkownika. Wykonany precyzyjny nadruk skali (do 0,001 cm). Wykonane z plastiku o odpowiednim stosunku twardości do elastyczności zapewniającą wysoką odporność na złamanie. Wyprodukowany zgodnie z europejskimi normami.



Indeks	Rodzaj
MK100-00	10 cm 180 stopni
MK101-00	15 cm 180 stopni



## Zestaw geometryczny KEYROAD Flexible



- zestaw geometryczny przydatny dla każdego ucznia
- elastyczny
- podziałka zgodna z normami
- zestaw średni: linijka 20cm, kątomierz 10cm, ekierka 14cm
- kolor: mix kolorów



Indeks: KR970858

## Zestaw geometryczny |4szt.| MP (PA144P)



Szkolny zestaw kreślarski: linijka, kątomierz i zestaw 2 ekierek. Wykonane z przezroczystego plastiku. Linijki mają fazonowane krawędzie, by uniknąć rozmywania.

Parametry:

- linijka 20cm
- ekierka 9cm
- ekierka 13cm
- kątomierz 10cm

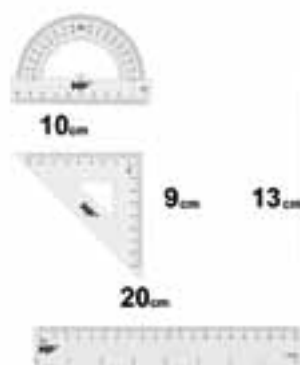

MP

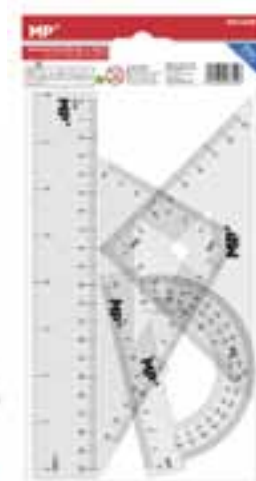

### Zestaw geometryczny 15 cm

**STARPAK**

Zestaw geometryczny z kolekcji Starpak dedykowanej dla szkoły. Zestaw geometryczny składa się z linijki 15 cm, dwóch ekierok oraz kątomierza. Całość zapakowana w folię z zawieszką. Zestaw wykonany z wysokiej jakości materiałów. Niezbędny zestaw na lekcje matematyki. Zestaw przeznaczony dla dzieci w wieku: 3+. Wymiary opakowania: 22x13 cm.



Indeks	174930
Pakowanie	PBH 24/288

### Zestaw geometryczny 20 cm

**STARPAK**

Zestaw geometryczny z kolekcji Starpak dedykowanej dla szkoły. Zestaw geometryczny składa się z linijki 20 cm, dwóch ekierok oraz kątomierza. Całość zapakowana w folię z zawieszką. Zestaw wykonany z wysokiej jakości materiałów. Niezbędny zestaw na lekcje matematyki. Zestaw przeznaczony dla dzieci w wieku: 3+. Wymiary opakowania: 27x14 cm.



Indeks	174931
Pakowanie	PBH 24/288

### Zestaw geometryczny 30 cm

**STARPAK**

Zestaw geometryczny z kolekcji Starpak dedykowanej dla szkoły. Zestaw geometryczny składający się z linijki 30 cm, dwóch ekierok oraz kątomierza. Całość zapakowana w folię z zawieszką. Zestaw wykonany z wysokiej jakości materiałów. Niezbędny zestaw na lekcje matematyki. Zestaw przeznaczony dla dzieci w wieku: 3+. Wymiary opakowania 37x15 cm.



Indeks	174932
Pakowanie	PBH 24/288

### Zestaw geometryczny w kasetce mały i duży



- w małym zestawie znajduje się: cyrkiel i zapas rysików
- w dużym zestawie znajduje się: cyrkiel, zapas rysików, linijka, 2 ekierki, kątomierz



Indeks	Zestaw geometryczny	Opak.
17169PTR	Mały w kasetce	30x12 op.
89217PTR	Duży w kasetce	12x12 op.

### Cyrkiel KEYROAD

**KEYROAD**  
School Stationery

- odpowiedni dla dzieci w wieku od 6 do 18 lat
- zaprojektowany specjalnie dla dzieci
- kreatywny i ergonomiczny design
- wygodny uchwyt, mieszane kolory
- w etui
- z dodatkowymi grafitami
- kolor: mix kolorów



Indeks	KR971442
Opak.	display 10 szt.

### Cyrkle MAPED STUDY i STUDY PASTEL

**Maped**

- metalowe cyrkle z ergonomicznym uchwytem w różnych kolorach
- różne rodzaje cyrkli: z uniwersalnym uchwytem na ołówek, grafitem lub ołówkiem automatycznym
- pakowane w plastikowe etui z linijką z boku



Indeks	Rodzaj/Kolor
119450	Cyrkiel Study 110 z wkładami grafitowymi
119405	Cyrkiel Study 160 zestaw 5-elementowy
119430	Cyrkiel Study 150 ołówek automatyczny
119410	Cyrkiel Study 120 ołówek drewniany
194111	Cyrkiel Study Pastel 120 ołówek drewniany
194510	Cyrkiel Study Pastel 110 z wkładami grafitowymi
194102	Cyrkiel Study Pop ołówek drewniany
194500	Cyrkiel Study Pop z wkładami grafitowymi



## ● Cyrkiel metalowy / Zestaw geometryczny Astra

### Cyrkiel metalowy:

- metalowe ramiona
- dodatkowe rysiki w zestawie

### Zestaw geometryczny:

- elastyczny zestaw geometryczny
- odporny na pękanie
- przezroczysty



Indeks	Rodzaj
405118001	Cyrkiel metalowy z dodatkowymi rysikami Piccolo ASTRA - 10 szt. display
424120001	Zestaw geometryczny 3 elementy FLEXI ASTRA - 1 szt. opp bag



## ● Cyrkiel Techniczny + zapas grafitu RX

Metalowy cyrkiel w etui plastikowym z wymienną nóżką (możliwość zastosowania grafitu lub rapidografu) i zapasem grafitu.



Indeks	Rodzaj/kolor
K-2500	Cyrkiel RX +zapas grafitu-op. plastikowe
K-1014	Cyrkiel szkolny metalowy



## ● Temperówki MAPED SHAKER i SHAKER SHAKKY



- plastikowa temperówka SHAKER z jednym lub dwoma otworami i obszernym pojemnikiem na ścinki
- dostępne w trzech kolorach i dwóch czarno-białych wzorach



Indeks	Model	Ilość w opakowaniu:
534753	Shaker 1	25 szt.
534755	Shaker 2	20 szt.
034014	Shaker Shakky 1	25 szt.

## ● Temperówka MAPED I-GLOO



- plastikowa temperówka z jednym lub dwoma otworami
- ergonomiczny kształt ułatwia trzymanie
- pojemnik wykonany z transparentnego plastiku o wysokiej trwałości
- miks różnych kolorów



Indeks	Model	Ilość w opakowaniu:
534754	I-GLOO 1	30 szt.
534756	I-GLOO 2	30 szt.
032211	I-GLOO 1 dla leworęcznych	1 szt.

## ● Temperówka KEYROAD Star



- temperówka wykonana z plastiku, ostrza ze stali
- przeznaczona do ostrzenia ołówków i kredek
- kolor: mix kolorów
- pakowana na display



Indeks	KR970973
Opak.	display 24 szt.

## ● Temperówka KEYROAD Robby



- podwójna temperówka, ostrza ze stali
- obudowa wykonana z trwałego plastiku
- dwa otwory – przeznaczona do ostrzenia standardowych ołówków, kredek oraz kredek JUMBO
- transparentny pojemnik na ostrużyny
- wymiary: 42x42x60 mm
- kolor: mix kolorów



Indeks	KR971297
Opak.	display 12 szt.

### Temperówka KEYROAD Ripple

- temperówka wykonana z plastiku, ostrza ze stali
- przeznaczona do ostrzenia ołówków i kredek
- kolor: mix kolorów
- pakowana na display



Indeks	KR971098
Opak.	display 18 szt.



**KEYROAD**  
School Stationery

### Temperówka KEYROAD Wave

- temperówka wykonana z plastiku, ostrza ze stali
- dwa otwory – przeznaczona do ostrzenia standardowych ołówków, kredek oraz kredek JUMBO
- transparentny pojemnik na ostrużyny
- wymiary: 45x27x64 mm
- kolor: mix kolorów



Indeks	KR971687
Opak.	display 12 szt.



**KEYROAD**  
School Stationery

### Temperówki Y-Plus

**Y-PLUS<sup>+</sup>**

Temperówka podwójna  
METALOWA



Temperówka pojedyncza  
POLKA



Temperówka pojedyncza  
SOWA  
Pojemnik na ścinki. Mix kolorów



### Temperówka TRIO GRIP

Temperówka do standardowych, trójkątnych ołówków/kredek i grubych ołówków typu jumbo. Z 2 pojemnikami na ostrużyny po obu stronach.

**FABER-CASTELL**



Indeks	Kolor
183800 FC	srebrna
183801 FC	czerwona/niebieska
183874 FC	sky blue

### Temperówka Grip 2001 Mini

- temperówki pojedyncze Grip Mini Faber-Castell w kolorze srebrnym z pojemnikiem na ostrużyny
- mały, kompaktowy rozmiar
- z charakterystyczną strefą Grip z małymi punktami i o ergonomicznym trójkątnym kształcie
- wyposażona w uniwersalną temperówkę 24° ze śrubką zabezpieczającą
- osłona zapobiega wypadaniu ostrużyny.

**FABER-CASTELL**



Indeks	Kolor
183700 FC	srebrna
183710 FC	czerwona/niebieska
183774 FC	sky blue



### Temperówka pojedyncza z pojemnikiem



- temperówka pojedyncza Faber-Castell w kolorach różowym, turkusowym, niebieskim i fioletowym z pojemnikiem na ostrużyny
- idealna do szkoły i biura
- przeznaczona do klasycznych i trójkątnych kredek i ołówków w standardowym rozmiarze
- ze śrubką zabezpieczającą i kłapką zabezpieczającą przed wysypywaniem się ostrużyn



Indeks: 182801 FC

### Temperówki podwójne RollOn



Temperówka podwójna RollOn Faber-Castell z pojemnikiem na ostrużyny. Atrakcyjny motyw. Z opatentowanym systemem obrotowym zamykania i otwierania. Dla wygodnego, łatwego i czystego temperowania. Przeznaczona do klasycznych i trójkątnych kredek i ołówków w standardowym rozmiarze i Jumbo. Wysokiej jakości ostrze wyprodukowane w Niemczech ze śrubką bezpieczeństwa. Dostępne zapasowe ostrza.



Indeks	Rodzaj
183900 FC	Temperówka RollOn Sparkle
183910 FC	Temperówka RollOn Dots

### Temperówka Twist-Off Cap z pojemnikiem M



- temperówka podwójna Faber-Castell w kolorze czarnym, czerwonym i niebieskim z pojemnikiem na ostrużyny
- idealna do szkoły i biura
- przeznaczona do klasycznych i trójkątnych kredek i ołówków w standardowym rozmiarze i Jumbo
- ze śrubką zabezpieczającą



Indeks: 185418 FC

### Temperówka plastikowa podwójna



Temperówka podwójna przeznaczona do temperowania kredek i ołówków. Temperówka wykonana z lekkiego plastiku w dwóch różnych kształtach i czterech kolorach: niebieskim, zielonym, żółtym oraz różowym. Temperówka posiada pojemnik na ostrużyny. Pakowana w display po 24 sztuki. Produkt przeznaczony dla dzieci w wieku: 3+. Wymiary opakowania: 28x5x21 cm. Wymiary produktu: 5x5x4 cm.



Indeks	405591
Pakowanie	DISPLAY 24/288

### Temperówka EXCEL podwójna



- temperówka podwójna z pojemnikiem
- wygodny, gumowy uchwyt
- kłapka chroniąca przed wysypywaniem się ścinków
- wysoka jakość tworzywa



Indeks	31523PTR
Rodzaj/ilość	podwójna 24 szt.
Opak.	20x24 szt.

### Temperówka DUO / Gumka Myszka / Gumka owalna Astra



#### Temperówka DUO:

- dwa różnej wielkości otwory
- ergonomiczny uchwyt

#### Gumka Myszka:

- miękką gumką usuwającą ołówki
- nie naruszania struktury papieru

#### Gumka owalna:

- gumka do ścierania ołówka
- miękką w dotyku
- niebrudząca
- nie narusza struktury papieru
- uchwyt ułatwiający użytkowanie
- dostępne 2 warianty kolorystyczne



Indeks	Rodzaj
404121001	Temperówka z dwoma otworami Duo ASTRA - 24 szt. display
403118003	Gumka myszka ASTRA - 18 szt. display
403022004	Gumka owalna z uchwytem ASTRA - 36 sztuk display

## Temperówki metalowe



- temperówka metalowe Faber-Castell 1 szt. w opakowaniu blistrowym
- przeznaczone do klasycznych i trójkątnych kredek i ołówków w standardowym rozmiarze
- wysokiej jakości ostrze zapewnia doskonały efekt temperowania



Indeks	Rodzaj
183100 FC	Temperówka pojedyncza
183400 FC	Temperówka podwójna

## Temperówka metalowa



### Temperówka pojedyncza, podwójna, z pojemniczkiem.

Wykonana ze stopu aluminium z doskonałej jakości ostrzem ze stali szlachetnej, nierdzewnej o bardzo wysokiej twardości 64HRC (dzięki czemu jest bardzo skuteczna przez bardzo długi czas). Posiada uwolnienie pod grafit dzięki czemu się nie blokuje.



Indeks	Rodzaj
K-1114	pojedyncza
K-7300	podwójna
K-2400	z pojemniczkiem
K-0445	podwójna z pojemniczkiem

## Temperówka metalowa pojedyncza

## STARPAK

Temperówka z kolekcji Starpak. Posiada jedno ostrze do ostrzenia kredek w standardowym rozmiarze. Produkt pakowany w opakowanie po 24 szt. Przeznaczony dla dzieci w wieku: 3+.



Indeks	413979
Pakowanie	PUD 480/2880



## Temperówka na baterie EAGLE EG-5161USB



- dwuotworowa, do ołówków o średnicy 6-8 i 9-12 mm
- bezpieczny dla dzieci przełącznik rozmiaru ołówka
- trwały mechanizm z dwoma wysokiej jakości ostrzami ze stali węglowej
- ostrza wymienne
- na baterie AA (4 szt., nie dołączono) oraz kabel USB
- kabel USB w zestawie
- 2 dodatkowe ostrza gratis
- stabilna podstawa
- 3 lata gwarancji
- instrukcja obsługi

### Ostrza do temperówek

- do ołówków o średnicy 6-8 i 9-12 mm



Indeks	Produkt	Kolor
130-1851	Temperówka	niebieska
	Temperówka	fioletowa
	Temperówka	różowa
	Temperówka	czarna
130-1908	Ostrza	-



## Nożyczki szkolne Astra



- nożyczki ze stali nierdzewnej
- wygodny ergonomiczny uchwyt
- zaokrąglone końce
- podziałka
- 13 cm



Indeks	Kolory
407118006	Nożyczki szkolne 13 cm z ergonomicznym uchwytem i podziałką ASTRA - 24 szt. display
407118001	Nożyczki szkolne 13 cm z podziałką dla praworęcznych ASTRA - 1 szt. blister
407118002	Nożyczki szkolne 13 cm z podziałką dla praworęcznych ASTRA - 24 szt. display
407118003	Nożyczki szkolne 13 cm z podziałką dla leworęcznych ASTRA - 1 szt. blister
407118004	Nożyczki szkolne 13 cm z podziałką dla leworęcznych ASTRA - 24 szt. display

## Nożyczki szkolne KEYROAD Tatto Soft/Security



### Nożyczki szkolne Tatto Soft.

- cechują się niezwykle wytrzymałą rączką odporną na pęknięcia i odpryski
- uniwersalne – do cięcia papieru, kartonu, tektury, zdjęć, taśmy samoprzylepnej, itp.

### Nożyczki szkolne Security.

- posiadają zaokrąglone ostrza
- cechują się niezwykle wytrzymałą rączką odporną na pęknięcia i odpryski
- uniwersalne – do cięcia papieru, kartonu, tektury, zdjęć, taśmy samoprzylepnej, itp.



Indeks	Model	Rozmiar	Kolory
KR971676	Tatto Soft	15 cm	mix
KR970962	Security	12,5 cm	mix

## ● Nożyczki szkolne Noris Club

Ostrze wykonane z nierdzewnej stali. Zaokrąglone ostrze (S 965 14). Miękki wygodny uchwyt. Wysoka precyzja cięcia. Długa żywotność. 10 szt. w opak. Produkt dostępny wyłącznie na blistrze.



Indeks	Rodzaj
S 965 14 NBK	14 cm
S 965 14L NBK	14 cm, leworęczne
S 965 17 NBK	17 cm
S 965 21 NBK	21 cm

## ● Tuba kreślarska

- wykonane z trwałego tworzywa sztucznego
- posiadają pasek na ramię
- lekkie i wytrzymałe



Indeks	Wymiar
170-2336	GR-0070 Ø 7 x 46-70 cm
170-1917	GR-0108 Ø 8,5 x 64-108 cm
170-1918	GR-0133 Ø 11 x 78-133 cm

## ● Papiery kolorowe

- kolorowe okładki przyciągające uwagę dzieci
- całość na podkładzie z tekstury
- idealne do wszelkich prac kreatywnych



Indeks	Rodzaj
5902277100009	A5 10
5902277100016	A4 10
5902277171252	samoprzylepny B5 8
5902277172280	samoprzylepny B4 8
5902277177346	samoprzylepny B5 8 Fluo
5902277177339	samoprzylepny B4 8 Fluo
5902277214072	holograficzny samoprzylepny B5 6
5902277214089	holograficzny samoprzylepny B4 6

## ● Okładki na podręczniki szkolne



- wykonane z folii wysokoprzezroczystej
- regulacja szerokości umożliwiająca dopasowanie do różnych rozmiarów książek
- na każdej okładce tłoczenie z nazwą formatu



Nazwa formatu	WYSOKOŚĆ KSIĄŻKI (w cm)	DŁUGOŚĆ KSIĄŻKI w rozłożeniu (w cm)	Nazwa formatu	WYSOKOŚĆ KSIĄŻKI (w cm)	DŁUGOŚĆ KSIĄŻKI w rozłożeniu (w cm)
B1R	30,0	42,0 - 46,0	S6R	26,7	40,0 - 43,0
BR	29,6	41,6 - 44,5	KR	26,3	41,1 - 44,0
B2R	28,8	40,2 - 43,0	K2R	25,8	41,0 - 44,0
SR	28,3	39,7 - 42,6	AR	25,0	41,4 - 44,1
S2R	28,1	45,0 - 48,0	A2R	24,5	36,0 - 39,0
S7R	27,9	40,0 - 43,0	GR	24,0	33,0 - 36,0
S1R	27,9	48,0 - 51,5	MR	23,6	33,3 - 36,4
S4R	27,4	40,5 - 43,5	FR	23,2	33,2 - 36,3
S3R	27,0	38,6 - 40,7	Z9R	22,0	44,0-47,0
SSR	27,0	39,0 - 41,5	Z8R	20,5	54,0 - 57,0

## ● Blok Wycinanka Happy Color



Blok z błyszczącym kolorowym papierem w intensywnych lub pastelowych barwach i dodatkowymi kartkami z motywem kropek i pasków. Polecany dla dzieci w szkole i przedszkolu. 10 ark. (Wycinanka i wycinanka Pastel) lub 8 ark. (Wycinanka samoprzylepna). Gramatura 100 g. A4 - 10 szt. w opak., A5 - 20 szt. w opak. wycinanka samoprzylepna - kolorowy papier samoprzylepny w 8 intensywnych barwach.



Indeks	Rodzaj
HA 3710 2030-A10	A4, 10 ark, 100 g
HA 3710 1520-A10	A5 10 ark, 100 g
HA 3710 2030-PA10	A4, 10 ark, 100 g, Pastel
HA 3710 1520-PA10	A5 10 ark, 100 g, Pastel
HA 3710 1520-S8	A5, 8 ark, Samoprzylepna
HA 3710 2030-S8	A4, 8 ark, Samoprzylepna

## ● Teczki A4+ BB Kids i BB Kids Pastel



- kolorowy zadruk wewnątrz teczki
- zaokrąglone rogi
- zamknięcie za pomocą solidnej gumki
- zabezpieczone hybrydowym i błyszczącym lakierem



Indeks	Rodzaj
5902277236869	BB Kids
5902277255761	BB Kids Pastel

**Teczka z gumką A4 KOALA**

**STARPAK**

Teczka do przechowywania dokumentów, dyplomów i prac artystycznych. Gumka w oplocie wykonana z estetycznej tkaniny. Teczka jest lakierowana, ozdobiona kolorową grafiką. Wnętrze teczki również ozdobione jest kolorową grafiką oraz różnymi pomocami naukowymi, w zależności od teczki: planem lekcji, tabliczką mnożenia, cyferkami i literami lub czasownikami nieregularnymi z języka angielskiego.



Indeks	536503
Pakowanie	FOL 10/100

**Teczka z gumką A4 PAD**

**STARPAK**

Teczka do przechowywania dokumentów, dyplomów i prac artystycznych. Gumka w oplocie wykonana z estetycznej tkaniny. Teczka jest lakierowana, ozdobiona kolorową grafiką. Wnętrze teczki również ozdobione jest kolorową grafiką oraz różnymi pomocami naukowymi, w zależności od teczki: planem lekcji, tabliczką mnożenia, cyferkami i literami lub czasownikami nieregularnymi z języka angielskiego.



Indeks	536512
Pakowanie	FOL 10/100

**Teczka z gumką A4 UNICORN HOLO**

**STARPAK**

Teczka do przechowywania dokumentów, dyplomów i prac artystycznych. Gumka w oplocie wykonana z estetycznej tkaniny. Teczka jest lakierowana, ozdobiona kolorową grafiką. Wnętrze teczki również ozdobione jest kolorową grafiką oraz różnymi pomocami naukowymi, w zależności od teczki: planem lekcji, tabliczką mnożenia, cyferkami i literami lub czasownikami nieregularnymi z języka angielskiego.



Indeks	536514
Pakowanie	FOL 10/100

**Teczka z gumką A4 MUSIC**

**STARPAK**

Teczka do przechowywania dokumentów, dyplomów i prac artystycznych. Gumka w oplocie wykonana z estetycznej tkaniny. Teczka jest lakierowana, ozdobiona kolorową grafiką. Wnętrze teczki również ozdobione jest kolorową grafiką oraz różnymi pomocami naukowymi, w zależności od teczki: planem lekcji, tabliczką mnożenia, cyferkami i literami lub czasownikami nieregularnymi z języka angielskiego.



Indeks	536507
Pakowanie	FOL 10/100

**Teczka z gumką A4 RABBIT**

**STARPAK**

Teczka do przechowywania dokumentów, dyplomów i prac artystycznych. Gumka w oplocie wykonana z estetycznej tkaniny. Teczka jest lakierowana, ozdobiona kolorową grafiką. Wnętrze teczki również ozdobione jest kolorową grafiką oraz różnymi pomocami naukowymi, w zależności od teczki: planem lekcji, tabliczką mnożenia, cyferkami i literami lub czasownikami nieregularnymi z języka angielskiego.



Indeks	536513
Pakowanie	FOL 10/100

**Teczka z gumką A4 UNIQUE**

**STARPAK**

Teczka do przechowywania dokumentów, dyplomów i prac artystycznych. Gumka w oplocie wykonana z estetycznej tkaniny. Teczka jest lakierowana, ozdobiona kolorową grafiką. Wnętrze teczki również ozdobione jest kolorową grafiką oraz różnymi pomocami naukowymi, w zależności od teczki: planem lekcji, tabliczką mnożenia, cyferkami i literami lub czasownikami nieregularnymi z języka angielskiego.



Indeks	536508
Pakowanie	FOL 10/100

● Teczka z gumką A4 BLOX

**STARPAK**

Teczka do przechowywania dokumentów, dyplomów i prac artystycznych. Gumka w oplocie wykonana z estetycznej tkaniny. Teczka jest lakierowana, ozdobiona kolorową grafiką. Wnętrze teczki również ozdobione jest kolorową grafiką oraz różnymi pomocami naukowymi, w zależności od teczki: planem lekcji, tabliczką mnożenia, cyferkami i literami lub czasownikami nieregularnymi z języka angielskiego.



Indeks	536511
Pakowanie	FOL 10/100

● Teczka z gumką A4 GABBY'S DOLLHOUSE

**STARPAK**

Teczka do przechowywania dokumentów, dyplomów i prac artystycznych. Gumka w oplocie wykonana z estetycznej tkaniny. Teczka jest lakierowana, ozdobiona kolorową grafiką. Wnętrze teczki również ozdobione jest kolorową grafiką oraz różnymi pomocami naukowymi, w zależności od teczki: planem lekcji, tabliczką mnożenia, cyferkami i literami lub czasownikami nieregularnymi z języka angielskiego.



Indeks	533770
Pakowanie	FOL 10/100

● Flet drewniany prosty, 8 otworów

**STARPAK**

Flet prosty drewniany z kolekcji Starpak. W pięknym naturalnym kolorze. Wykonany z trwałego drewna najwyższej jakości. Przydatny podczas zabawy w domu i nauki w szkole. Posiada 8 otworów. W komplecie przyrząd do czyszczenia. Produkt przeznaczony dla dzieci w wieku: 3+. Wymiary opakowania: 5x33x4 cm.



Indeks	515288
Pakowanie	PUDEŁKO 1/70

● Teczka z gumką A4 FRUITS

**STARPAK**

Teczka do przechowywania dokumentów, dyplomów i prac artystycznych. Gumka w oplocie wykonana z estetycznej tkaniny. Teczka jest lakierowana, ozdobiona kolorową grafiką. Wnętrze teczki również ozdobione jest kolorową grafiką oraz różnymi pomocami naukowymi, w zależności od teczki: planem lekcji, tabliczką mnożenia, cyferkami i literami lub czasownikami nieregularnymi z języka angielskiego.



Indeks	536506
Pakowanie	FOL 10/100

● Teczka z gumką A4 KITTY HOLO

**STARPAK**

Teczka do przechowywania dokumentów, dyplomów i prac artystycznych. Gumka w oplocie wykonana z estetycznej tkaniny. Teczka jest lakierowana, ozdobiona kolorową grafiką. Wnętrze teczki również ozdobione jest kolorową grafiką oraz różnymi pomocami naukowymi, w zależności od teczki: planem lekcji, tabliczką mnożenia, cyferkami i literami lub czasownikami nieregularnymi z języka angielskiego.

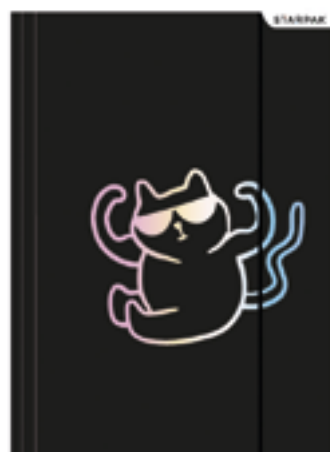

Indeks	536509
Pakowanie	FOL 10/100

● Flet plastikowy prosty, 8 otworów

**STARPAK**

Flet prosty plastikowy z kolekcji Starpak. W pięknym naturalnym kolorze. Wykonany z trwałego plastiku najwyższej jakości. Przydatny podczas zabawy w domu i nauki w szkole. Posiada 8 otworów. W komplecie przyrząd do czyszczenia. Produkt przeznaczony dla dzieci w wieku: 3+. Wymiary opakowania: 6x36x4 cm.



Indeks	133873
Pakowanie	EUTI 1/100

- bibuła marszczona idealna do prac manualnych
- wyrazisty kolor
- dostępne w pojedynczych kolorach lub w mixach



Indeks	Format	Kolor
400153769	50x200 cm	biały
400153890	50x200 cm	kremowy
400153891	50x200 cm	cytrynowy
400153892	50x200 cm	żółty
400153893	50x200 cm	jasnopomarańczowy
400153894	50x200 cm	ciemnopomarańczowy
400153895	50x200 cm	czerwony
400153896	50x200 cm	ciemnoczerwony
400153897	50x200 cm	bordowy
400153898	50x200 cm	lososiowy
400153899	50x200 cm	jasnoróżowy
400153900	50x200 cm	różowy
400153901	50x200 cm	purpurowy
400153902	50x200 cm	liliowy
400153903	50x200 cm	fioletowy
400153904	50x200 cm	granatowy
400153905	50x200 cm	niebieski
400153906	50x200 cm	błękitny
400153907	50x200 cm	turkusowy
400153908	50x200 cm	lazurowy
400153909	50x200 cm	morski
400153920	50x200 cm	jasnozielony
400153937	50x200 cm	zielony
400153921	50x200 cm	ciemnozielony
400153922	50x200 cm	oliwkowy
400153923	50x200 cm	jasnobrązowy
400153924	50x200 cm	brązowy
400153925	50x200 cm	ciemnobrązowy
400153926	50x200 cm	szary
400153927	50x200 cm	czarny
400153928	50x200 cm	srebrny
400153929	50x200 cm	złoty
400153930	50x200 cm	mix klasyczny
400153931	50x200 cm	mix tęczy
400153932	50x200 cm	mix pastelowy
400153933	25x200 cm	mix pastelowy
400153934	25x200 cm	mix wzory
400153935	25x200 cm	mix klasyczny
400153936	25x200 cm	mix tęczy

Liczydło drewniane z kolekcji Starpak. Liczydło składa się z 10 rzędów kolorowych koralików. W całości zostało wykonane z drewna. Kolorowe zdobienie zachęca dzieci do nauki oraz wykorzystania liczydła podczas zabawy. Niezbędne w pierwszych krokach nauki liczenia. Produkt przeznaczony dla dzieci w wieku: 3+. Pakowany w folię z zawieszką. Wymiary opakowania: 26x19x2 cm.



Indeks	148706
Pakowanie	PBH 12/96

**Podobrazia | 100% bawełna | różne formaty i gramatury | Artix**



Mix formatów i kształtów tablic malarskich pozwalający zaspokoić nawet najbardziej wymagających artystów - tych małych i tych całkiem dużych. Dostępne są podobrazia kwadratowe, prostokątne, a także owalne i okrągłe. W zestawie ze sztalugą lub bez.

Parametry:

- 100% bawełna
- od 6 x 6cm do 100 x 100cm
- gramatura 280G/m2 i 380G/m2



Indeks	Rodzaj
kwadratowe MINI: seria PP93	6x6 cm, 8x8 cm, 10x10 cm, 15x15 cm
kwadratowe MINI ze sztalugą: seria PP94	6x6 cm, 8x8 cm, 10x10 cm, 15x15 cm
prostokątne i kwadratowe: serie PP95, PP98 i PP99	10x15 cm do 100x100 cm
okrągłe: seria PP97	średnica od 200 mm do 500 mm
owalne: seria PP96	20x30 cm, 40x50 cm



**Notesy | długopisy | ołówki | Kolekcja gamingowa GAMER | MP**



Kolekcja Gamer w której skład wchodzi notesy, długopisy czy ołówki o ciekawym, gamingowym designie.



Indeks	Produkty z kolekcji
GA23003	zestaw przyborów szkolnych
GA23004	notatnik
GA23005	notatnik w kształcie pada do gier
GA23006	długopis 1.0mm
GA23007	komplet ołówków z gumką
GA23008	zestaw gumek do ścierania
GA23009	pokrowiec
GA23011	zestaw przyborów z kalkulatorem w kształcie pada
GA23013	notes z kłódką
GA23014	notes ze szpiegowskim długopisem
GA23015	pokrowiec POP IT

**Balony GEMAR**



Wysokiej jakości włoskie balony 10" pastelowe i metalizowane pakowane po 100 szt. Gemar to jedne z najlepszych jakościowo balonów dostępnych na rynku.



Indeks	Pastel
G90/80	mix kolorów
G90/MC	mix kolorów macaron
G90/00	transparentny
G90/01	biały
G90/02	żółty
G90/03	ciemnożółty
G90/04	pomarańczowy
G90/06	różowy
G90/07	ciemnoróżowy
G90/09	błękitny
G90/10	niebieski
G90/11	pistacjowy
G90/12	zielony
G90/13	ciemnozielony
G90/14	czarny
G90/45	czerwony
G90/46	granatowy
G90/57	różowy jasny
G90/68	turkusowo-niebieski
G90/72	niebieski delikatny
G90/73	różowy delikatny
G90/79	liliowy

Indeks	Metal
GM90/82	mix kolorów
GM90/28	perłowy
GM90/29	perłowo-biały
GM90/30	żółty
GM90/31	pomarańczowy
GM90/32	czerwony
GM90/33	różowy
GM90/34	fioletowy
GM90/35	błękitny
GM90/36	niebieski
GM90/37	zielony
GM90/38	srebrny
GM90/39	złoty
GM90/52	bordowy
GM90/54	granatowy
GM90/63	lawendowy
GM90/64	ciemnoróżowy
GM90/65	czarny
GM90/67	pistacjowy
GM90/71	różowo-złoty
GM90/74	złoty Dorato
GM90/94	zielony miętowy





## Balony

GoDan S.A. największy w Polsce producent balonów, przebrań i artykułów imprezowych.



Indeks	Rodzaj
D4/80	Rurki włoskie (MIX)/100 szt.
D4/80/250	Rurki włoskie Mix/250 szt.
GPBD1/ASL25	Piłka z nadrukiem Lux - mix/25 szt.
GPBD1/ASL50	Piłka z nadrukiem Lux - mix/50 szt.
CR/45/50	Serce bez nadruku - czerwony 45/50 szt.
CR/01/50	Serce bez nadruku - biały/50 szt.
CR/80/50	Serce bez nadruku - różnokolorowy/50 szt.
GPFMIX/25	Balony kształty, mix balonów/25 szt.
GPFMIX/50	Balony kształty, mix balonów/50 szt.



...



ARTYKUŁY  
BIUROWE

## ARTYKUŁY BIUROWE

Dziurkacze Leitz	Leitz	134	Wkładki do printy	Trodac	152
Dziurkacz Leitz WOW 5008	Leitz	134	Nożyczki Dahle ECO	Dahle	152
Dziurkacz Leitz 5038/5058	Leitz	134	Nożyczki Comfort Grip	Dahle	152
Dziurkacz Leitz Style 5006	Leitz	134	Nożyczki MAPED ESSENTIALS SOFT i ESSENTIALS GREEN	Maped	152
Dziurkacz Leitz 5005	Leitz	134	Nożyczki z gumowo plastikową rączką	Patio	153
Dziurkacz Leitz Mini WOW 5060	Leitz	134	Nożyczki biurowe GN280 / GN290 / GN300	Tetis	153
Dziurkacz Leitz 5138	Leitz	134	Nożyczki biurowe 20,5 cm	Milan	153
Dziurkacz regulowany AKTO Leitz	Leitz	135	Nożyczki z plastikową rączką	Patio	153
Dziurkacz Leitz 5180	Leitz	135	Nożyczki metalowe z gumową rączką 21 cm	Starpak	153
Dziurkacz Rapid FC30	Rapid	135	Nożyczki z czubkiem 17 cm ACID	Milan	153
Dziurkacz SAX588	Sax	135	Nożyczki GRAND GR	Grand	154
Dziurkacz Rapid FC20	Rapid	135	Klej w płynie z gumową rolką ER153	Pentel	154
Dziurkacz Rapid Supreme HDC150/2 / Supreme HDC150/4	Rapid	135	Klej w płynie OFFICE PRODUCTS	Office Products	154
Dziurkacz E210/E216	Novus	136	Klej w płynie z pędzelkiem ERB50	Pentel	154
Dziurkacze MAPED ESSENTIALS METAL	Maped	136	Kleje uniwersalne Happy Color	Happy Color	154
Dziurkacz SAX318 / SAX418	Sax	136	Klej w płynie DONAU Roller	Donau	154
Dziurkacze MAPED ADVANCED METAL	Maped	136	Klej SLIME w płynie 1L TO-482	Toma	155
Dziurkacz MAPED EASY	Maped	136	Kleje Oxford	Oxford	155
Dziurkacz SAXDesign 318	Sax	136	Klej szkolny tuba/ kleje w sztyfcie	Astra	155
Dziurkacz SAX518	Sax	137	Klej w sztyfcie AMOS	Amos	155
Dziurkacz SAXDesign 618 paperbox	Sax	137	Klej w sztyfcie DONAU	Donau	155
Dziurkacz Senso 11/12/13 21/22/23 / 31/32/33	Tetis	137	Klej w sztyfcie GLUE STICK	Bic	156
Dziurkacz SAX608	Sax	137	Kleje	Toma	156
Dziurkacz GD015	Tetis	137	Klej w sztyfcie PVA MemoBe	MemoBe	156
Dziurkacz EAGLE TYP862 Ha!	Eagle	137	Klej w sztyfcie BG100	Tetis	156
Dziurkacz P5024B ALPHA EAGLE	Eagle	138	Klej w sztyfcie PRITT ORIGINAL	Pritt	156
Dziurkacz EAGLE 845-R	Eagle	138	Klej w sztyfcie/taśmie Crystal Gel	Patio	156
Dziurkacz Novus B220 RE+NEW z plastiku z recyklingu	Novus	138	Klej szkolny Elmer's	Elmer's	157
Dziurkacz 837	Eagle	138	Klej w sztyfcie  9g  MP (PP004)	MP	157
Dziurkacz B220 ColorID Novus	Novus	138	Klej w taśmie 12 m	Milan	157
Dziurkacz Novus Master	Novus	138	Kleje w sztyfcie UHU	UHU	157
Dziurkacze B230	Novus	139	Klej Elmer's Glitter Glue - brokat w kleju	Elmer's	157
Zszywacz super mocny FC Leitz	Leitz	139	Klej w taśmie PRITT NON-PERMANENT, 8,4mm x 10m, blister	Pritt	157
Zszywacz Leitz New NeXXt Softpress Flat Clinch	Leitz	139	Klej w taśmie tesa ecologo 8,5m x 8,4mm	Tesa	158
Zszywacz kasetowy Leitz	Leitz	139	Masa mocująca TACK-IT	Faber-Castell	158
Zszywacz długoramienny Leitz NeXXt Series	Leitz	139	Żelowe kropki mocujące w rolce Yellow One YL-10300	Yellow One	158
Zszywacz średni metalowy Leitz NeXXt Series Flat Clinch	Leitz	139	Masa mocująca PRITT ON&OFF	Pritt	158
Zszywacz Leitz WOW 5502 & 5528	Leitz	140	Patafix	UHU	158
Zszywacz Leitz STYLE 5562	Leitz	140	Taśma dwustronnie klejąca GRAND	Grand	158
Zszywacz Leitz 5501 & 5517	Leitz	140	Taśma dwustronna nano 30mmx5m x 1mm GRAND	Grand	159
Zszywacze Leitz	Leitz	140	Taśma dwustronna montażowa GRAND	Grand	159
Zszywacz Leitz 5500	Leitz	140	Taśma samoprzylepna niewidoczna 33m x 19mm	Milan	159
Zszywacze elektryczne Leitz	Leitz	141	Taśmy dwustronne PP Fastec / Ulith	Pakart	159
Zszywacze elektryczne Leitz 5533	Leitz	141	Taśma samoprzylepna dwustronna 10m x 15mm	Milan	159
Zszywacz elektryczny Rapid 20EX	Leitz	141	Taśma pakowa tesa Solvent	Tesa	159
Zszywacz elektryczny Leitz NeXXt Series WOW	Leitz	141	Taśma pakowa brązowa 66 m - cicha	Milan	160
Zszywacz mały, elektryczny Rapid 10BX	Leitz	141	Taśma pakowa Solvent / 100% Solvent	Pakart	160
Zszywacz nożycowy Leitz	Leitz	142	Taśma pakowa Low Noise (ciche odwijanie)	Pakart	160
Zszywacz nożycowy Rapid K1	Rapid	142	Taśma pakowa Solvent-Muroll	Pakart	160
Zszywacz długoramienny Rapid Economy E15	Rapid	142	Taśma papierowa Solvent Kraft / Hot-Melt-Kraft	Pakart	160
Zszywacz pistoletowy R23E Rapid	Rapid	142	Taśma PATTEx POWER TAPE	Pattex	160
Zszywacz mały Rapid F5 i F6	Rapid	142	Uchwyt do taśmy EAGLE TYT581 Ha!	Eagle	161
Zszywacz Rapid F16	Rapid	142	Metkownica APLI	Apli	161
Zszywacz Rapid F30	Rapid	143	Podkład na biurko	Durable	161
Zszywacz C1	Novus	143	Dyspenser tesa Standard	Tesa	161
Zszywacz C2	Novus	143	Podkład na biurko DURAGLAS®	Durable	161
Zszywacz Rapid Supreme DUAX	Rapid	143	Podkład na biurko z nakładką	Durable	161
Zszywacz B2 Novus	Novus	143	Clipboard DONAU Life	Donau	162
Zszywacz B2 ColorID Novus	Novus	143	Clipboard pojedynczy lub z okładką (A4+, A5) RAPESCO	Rapesco	162
Zszywacz B4FC	Novus	144	Skrzynka na klucze KEYBOX	Durable	162
Zszywacz Novus Stabil	Novus	144	Clipboardy HARD A4+, A3 poziom, A5	Rapesco	162
Zszywacz SAXDesign 519	Sax	144	Kasetka na pieniądze 8878	Eagle	162
Zszywacz E25	Novus	144	Szafki na klucze	Argo	162
Zszywacz SAX160	Sax	144	Holder typ K-karta/L-legitymacja/P-przepustka	Argo	163
Zszywacz SAX49	Sax	144	Identyfikator DONAU	Donau	163
Zszywacz SAX39	Sax	145	Identyfikatory OPUS O.BADGE HOLDER z paskiem i bez paska	Opus	163
Zszywacz SAXDesign 249 paperbo	Sax	145	Holder z klipsem / Holder z taśmą	Argo	163
Zszywacz SAX140	Sax	145	Identyfikator PCV z taśmą	Starpak	163
Zszywacz SAX239 Design	Sax	145	Mechanizm ściągający Style	Durable	163
Zszywacz SAX170	Sax	145	Mechanizm ściągający z klipem	Durable	164
Zszywacz SAXDesign 399	Sax	145	Okładki na dokumenty	Folprim	164
Zszywacze MAPED ADVANCED METAL	Maped	146	Grzbiety plastikowe do bindowania	Argo	164
Zszywacz GV115	Tetis	146	Taśma tekstylna z mechanizmem ściągającym	Durable	164
Zszywacz EAGLE TYST1208 Ha!	Eagle	146	Okładka na dyplom	Barbara	164
Zszywacze MAPED ESSENTIALS METAL	Maped	146	Listwy wsuwane standard	Argo	164
Zszywacz Senso 61/62/63, 71/72/73, 81/82/83	Tetis	146	Grzbiety plastikowe	Fellowes	165
Zszywacz 204 Eagle	Eagle	146	Grzbiet zaciskowy A4	Durable	165
Zszywacz 205 Eagle	Eagle	147	Karton do bindowania Delta	Argo	165
Zszywacz EAGLE S5180 Save Force	Eagle	147	Folia do bindowania Prestige	Argo	165
Zszywacz tapicerski taker	Grand	147	Okładki skóropodobne Delta	Fellowes	165
Zszywacz S5023B ALPHA EAGLE	Eagle	147	Termookładki	Argo	166
Zszywacz S6030B ALPHA EAGLE	Eagle	147	Okładki APEX	Fellowes	166
Zszywacz elektryczny OFFICE PRODUCTS	Office Products	147	Folie do laminacji APEX	Fellowes	166
Zszywacze Microban	Fellowes	148	Okładki przezroczyste / nabłyszczane Chromo	Fellowes	166
Zszywki Leitz Electric e1 i e2	Leitz	149	Folie do laminacji samoprzylepne 80 mik.	Fellowes	166
Zszywki Rapid Omnipress 30	Rapid	149	Folie do laminacji	Fellowes	167
Zszywki GZ101/102/103	Tetis	149	Antystatyczna folia laminacyjna OPUS O.POUCH SUPER	Opus	167
Zszywki Leitz	Leitz	149	Folia laminacyjna antystatyczna	Argo	167
Zszywki galwanizowane	Novus	149	Folia do laminowania GRAND	Grand	167
Zszywki miedziane	Novus	149	Płyn do tablic suchościeralnych 250ml PLATINET FS5425	Platinet	168
Zszywki Rapid	Rapid	150	Spray do usuwania etykiet APLI	Apli	168
Zszywki miedziane/galwanizowane M&G	M&G	150	Gąbka do tablicy DONAU	Donau	168
Zszywki specjalistyczne Eagle	Eagle	150	Spray do tablic suchościeralnych APLI	Apli	168
Zszywki SAX miedziane	Sax	150	Płyn do usuwania etykiet	Durable	168
Szpilki	Grand	150	Ścieracz magnetyczny do tablic TOMA TO-701	Toma	168
Datownik TRODAT 4810 ISO\PL	Trodac	151	Akcesoria do tablic MemoBe	MemoBe	169
Numerator EAGLE	Eagle	151	Magnes kolorowy mix 29 mm, op. 6 szt.	Starpak	169
Tusze Noris NO210	Trodac	151	Magnes serce 30 mm op. 6 szt.	Starpak	169
Numerator TRODAT 4836 6/3,8 MM	Trodac	151	Magnes kolorowy mix 22 mm, op. 12 szt.	Starpak	169
Tusze Noris NO110S	Trodac	151	Magnes mix kolorów Pastel 30 mm, op. 6 szt.	Starpak	169
Wodny tusz TRODAT 7011	Trodac	151	Magnes Panda 6 szt.	Starpak	169
Pieczątki do znakowania rzeczy osobistych Nie-zgub Mi-się	Trodac	152	Magnes Żabka 6 szt.	Starpak	170

Lupa Fi50 powiększająca x5	Starpak	170
Pojemnik na długopisy ECO	Durable	170
Magnes Biedronka 25 mm, op. 6 szt.	Starpak	170
Lupa Fi60 powiększająca x5	Starpak	170
Pojemnik na długopisy EAGLE TYP691 Ha!	Eagle	170
Pojemnik z karteczkami ECO	Durable	171
Pojemnik antybakteryjny MOXOM Antibacterial	Moxom	171
Olej do niszczarek	Fellowes	171
Folia stretch	Pakart	171
Przybornik na biurko DONAU	Donau	171
Nici i sznurki do pakowania	Jumatex	171
Folia stretch Mini-Wrap	Pakart	171
Półka na akta	Net	172
Przyborniki wielofunkcyjne	Net	172
Przyborniki Net	Net	172
Kubek okrągły	Net	172
Kosz okrągły	Net	172
Kosz kwadratowy	Net	172
BHP i środki ochrony indywidualnej PBS Polska	PBS Polska	173
Kolekcja Leitz Cosy	Leitz	174
Kolekcja Leitz Cosy	Leitz	175



## DZIURKACZE LEITZ: ZAWSZE PROSTE W OBSŁUDZE



Odpowiedni kształt dźwigni i doskonałe ostrza redukują siłę potrzebną do dziurkowania.



Przejrzysty ogranicznik formatu i solidna dźwignia zapewniają perfekcyjne ułożenie papieru.



Dziurkacze Leitz posiadają certyfikat GS.



## NOWOŚĆ NEXXT

Perfekcyjne połączenie niemieckiej myśli technologicznej z wzornictwem uwzględniającym współczesne trendy.

### Dziurkacz Leitz WOW 5008

- solidny i wytrzymały, metalowy dziurkacz do codziennego użytku
- dziurkuje jednorazowo do 30 kartek
- łatwo dopasowujący się, wygodny uchwyt i wytrzymałe ostrza zmniejszają wysiłek przy dziurkowaniu
- wyraźne oznaczenia formatu i wytrzymała prowadnica zapewniają doskonałe wyrównanie papieru

Indeks	Kolor
50081001	biały perłowy
50081023	metaliczny różowy
50081026	czerwony
50081036	metaliczny niebieski
50081051	metaliczny turkusowy
50081062	metaliczny fioletowy
50081016	metaliczny złoty
50081054	metaliczny zielony
50081095	metaliczny czarny



10 LAT  
GWARANCJI



NEXXT SERIES

### Dziurkacz Leitz 5038/5058

- ergonomiczny uchwyt zmniejsza siłę nacisku przy dziurkowaniu
- precyzyjny ogranicznik formatu
- model 5038 dziurkuje do 16 kartek
- model 5058 dziurkuje do 10 kartek

Model 5058	Kolor	Model 5038
50580035	niebieski	50380035
50580095	czarny	50380095
-	czerwony	50380025
50380085	szary	

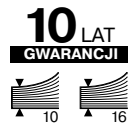

10 LAT  
GWARANCJI

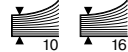

### Dziurkacz Leitz Style 5006

- ergonomiczny uchwyt i doskonale ostrza zmniejszają wysiłek przy dziurkowaniu
- precyzyjny ogranicznik formatu z okienkiem do jego podglądu z wyraźnie oznaczony formatem
- dziurkuje do 30 kartek

10 LAT  
GWARANCJI



Indeks	Kolor
50060004	arktyczna biel
50060028	rubinowa czerwień
50060053	piścowa zieleń
50060069	tytanowy błękit
50060094	satynowa czerń



### Dziurkacz Leitz 5005

- ergonomiczny uchwyt zmniejsza siłę nacisku przy dziurkowaniu
- precyzyjny ogranicznik formatu
- dziurkuje do 25 kartek
- łatwy do opróżniania pojemnik na ścinki zamontowany na zawiasach

10 LAT  
GWARANCJI



Indeks	Kolor
50050025	czerwony
50050035	niebieski
50050095	czarny
50050085	szary



NEXXT SERIES



5500

### Dziurkacz Leitz Mini WOW 5060

- mały metalowy dziurkacz w metalicznych kolorach WOW
- precyzyjny ogranicznik formatu
- odpowiedni do biura oraz wygodny w podróży
- dziurkuje do 10 kartek

Indeks	Kolor
50601001	biały perłowy
50601023	metaliczny różowy
50601026	czerwony
50601036	metaliczny niebieski
50601051	metaliczny turkusowy
50601062	metaliczny fioletowy
50601016	metaliczny złoty
50601054	metaliczny zielony
50601095	metaliczny czarny



10 LAT  
GWARANCJI



### Dziurkacz Leitz 5138

- supermocny dziurkacz wykonany ze stalowej blachy
- dziurkuje jednorazowo do 40 kartek
- dzięki plastikowej podstawie nie rysuje mebli

10 LAT  
GWARANCJI



Indeks	Kolor
51380095	czarny
51380035	niebieski
51380025	czerwony
51380085	szary



### Dziurkacz regulowany AKTO Leitz



Profesjonalny dziurkacz z regulowanymi ostrzami, które umożliwiają zmianę ilości, ustawienia oraz rozmiaru ostrzy (6 lub 8 mm). W standardzie sprzedawany z 4 ostrzami o średnicy 6 mm. Obrotowy regulator z dwiema skalami dla 13 formatów. Skale: centymetrowa i calowa. Zaznaczone odstępy segregatorów kołowych i terminarzy. Blokada ramienia pozwala przechowywać dziurkacz z maksymalnie obniżonym ramieniem. Plastikowy, precyzyjny ogranicznik formatu. Antypoślizgowa podstawa zapewnia stabilność oraz nie rysuje blatu.

- dziurkuje do 30 kartek
- średnica dziurek 6 mm
- z ogranicznikiem formatu (A3, A4, A5, A6, Folio, Us Quart, 8x8x8)

10 LAT  
GWARANCJI



R



Indeks	Kolor
51140084	czarny



### Dziurkacz SAX588



- metalowy mechanizm, metalowa obudowa
- ogranicznik formatu: A4/A5/A6/888
- dziurkuje do 35 kartek
- 4 dziurki
- średnica dziurki: 5,5mm
- odstęp pomiędzy dziurkami: 80mm
- 10 lat gwarancji
- kolor czarny



Indeks: ISAX588-05

### Dziurkacz Leitz 5180



- mocny dziurkacz do grubych plików kartek
- aluminiowa podstawa i ramię ułatwia pracę i zapewnia dużą stabilność
- blokada ramienia
- dziurkuje do 65 kartek



Blokada ramienia, ułatwia przechowywanie w szufladzie.



Ergonomiczne ramię - to 20% mniej siły nacisku.



Ekstramocny

10 LAT  
GWARANCJI



Indeks	Kolor
51800084	srebrny
51800095	czarny
51800025	czerwony
51800035	niebieski

### Dziurkacz Rapid FC20



- wykonany z mocnego plastiku ABS
- wyposażony w łatwy do opróżniania pojemnik na konfetti oraz ogranicznik formatu
- wzornictwem dopasowany jest do serii zszywaczy Rapid F16/F18
- dziurkuje do 20 kartek

5 LAT  
GWARANCJI



Indeks	Kolor
23256400	czarny
23256401	niebieski
23256402	czerwony



### Dziurkacz Rapid FC30



Mocny metalowy dziurkacz z uchwytem i podstawą ze wzmocnionego tworzywa ABS. Odpowiedni do użytku w domu, szkole i biurze.

- wytrzymała metalowa konstrukcja zapewnia perfekcyjne dziurkowanie
- uchwyt i podstawa ze wzmocnionego tworzywa ABS
- zintegrowany, łatwy do opróżniania plastikowy pojemnik na ścinki
- dziurkuje do 30 kartek (papier 80 gsm)
- wzornictwem dopasowany jest do serii zszywaczy Rapid F16

Indeks	Kolor
23639401	czarny
23639402	niebieski
23639403	czerwony
5000359	jasnoniebieski
5000360	jasnoczerwony
5000361	jasnozielony
5000362	żółty
5000363	biały

5 LAT  
GWARANCJI



### Dziurkacz Rapid Supreme HDC150/2 / Supreme HDC150/4



- dziurkuje do 150 kartek
- dzięki precyzyjnym ostrzom wykonanym ze stali najwyższej jakości można wykonać tę czynność bez wysiłku
- redukcja potrzebnej siły i niezawodne dziurkowanie
- ergonomiczna pokryta gumą dźwignia
- wymienne ostrza i dyski (sprzedawane oddzielnie)

5 LAT  
GWARANCJI



Indeks	Kolor
23000600	srebrno-pomarańczowy
23223100	srebrno-pomarańczowy



### Dziurkacz E210/E216

**NOVUS**

Praktyczny i niezawodny dziurkacz do domu i biura. Dziurkuje do 10 (E210), 16 (E216) lub 25 (E225) arkuszy papieru (80 g/m<sup>2</sup>). Odstęp między dziurkami 80 mm. Wyposażony w ogranicznik papieru DIN. 5 lat gwarancji.



Indeks	Rodzaj/Kolor
025-0544	E210, niebieski
025-0543	E210, czerwony
025-0542	E210, czarny
025-0540	E216, niebieski
025-0539	E216, czerwony
025-0538	E216, czarny
025-0547	E216, zielony
025-0548	E216, fioletowy
025-0583	E216, różowy
025-0584	E216, petrol

### Dziurkacze MAPED ADVANCED METAL

**Maped OFFICE**

- metalowy mechanizm i obudowa
- precyzyjne stalowe ostrza pozwalają dziurkować minimalizując niezbędny wysiłek
- precyzyjny ogranicznik formatu
- wgłębienia w tylnej części podstawy zgodne z rozstawem ringów w segregatorze umożliwiają szybkie dziurkowanie bez użycia listwy formatowej
- wskaźnik środka strony
- łatwy do otwierania pojemnik na ścinki
- gwarancja 10 lat



Indeks	Ilość kart.	Kolor
630310	35	srebrny metaliczny
630311	35	grafitowy metaliczny
620310	25	srebrny metaliczny
620311	25	grafitowy metaliczny

### Dziurkacze MAPED ESSENTIALS METAL

**Maped OFFICE**

- metalowy mechanizm
- nieblokujące się ostrza
- precyzyjny, regulowany ogranicznik formatu
- opatentowany sposób dziurkowania bez użycia listwy formatowej dzięki wgłębieniom w tylnej części podstawy, zgodnym z rozstawem ringów w segregatorze
- łatwy do opróżniania pojemnik na konfetti
- wskaźnik środka strony
- kolor czarny matowy
- gwarancja 5 lat



**Essentials**



Indeks	Ilość zszywanych kartek
401111	12 kartek
402411	25 kartek
403411	35 kartek
404411	45 kartek
406411	70 kartek

### Dziurkacz MAPED EASY

**Maped OFFICE**

**MNIEJSZY WYSIŁEK WIĘKSZA SKUTECZNOŚĆ.**

- wysokiej jakości metalowy mechanizm
- redukcja wysiłku o 50%
- czytelny ogranicznik papieru z czerwonym punktem orientacyjnym
- format wygrawerowany na blacie dziurkacza
- duża, obrotowa rączka
- łatwy do otwierania pojemnik na ścinki
- gwarancja 10 lat



Indeks	Cecha
653510	40 kartek
656510	70 kartek



### Dziurkacz SAX318 / SAX418

**SAX**

- metalowy mechanizm, metalowa obudowa
- zdolność dziurkowania: do 15 kartek (SAX318) lub 25 kartek (SAX418)
- ogranicznik formatu: A4/US/A5/A6/888
- 2 dziurki
- średnica dziurki: 5,5mm
- odstęp pomiędzy dziurkami: 80mm
- certyfikat bezpieczeństwa GS
- gwarancja 10 lat



Indeks	Kolor
ISAX318-05	czarny
ISAX318-04	czerwony
ISAX318-01	niebieski
ISAX418-05	czarny
ISAX418-04	czerwony
ISAX418-01	niebieski

### Dziurkacz SAXDesign 318

**SAX**

- metalowy mechanizm, metalowa obudowa
- zdolność dziurkowania: do 20 kartek
- ogranicznik formatu: A4/US/A5/A6/888
- 2 dziurki
- średnica dziurki: 5,5mm
- odstęp pomiędzy dziurkami: 80mm
- dostępny w odświeżonej paletce kolorów oraz z podwyższoną przepustowością dziurkowania
- certyfikat bezpieczeństwa GS
- gwarancja 10 lat



Indeks	Kolor
ISAXD318-04	czerwony
ISAXD318-11	niebieski
ISAXD318-13	różowy
ISAXD318-07	pomarańczowy
ISAXD318-01	jasnoniebieski
ISAXD318-15	jasnozielony



### Dziurkacz SAX518

- metalowy mechanizm, metalowa obudowa
- zdolność dziurkowania: do 40 kartek
- ogranicznik formatu: A4/US/A5/A6/888
- 2 dziurki
- średnica dziurki: 5,5mm
- odstęp pomiędzy dziurkami: 80mm
- certyfikat bezpieczeństwa GS
- 10 lat gwarancji



Indeks	Kolor
ISAX518-05	czarny
ISAX518-01	niebieski

### Dziurkacz SAX608

- metalowy mechanizm, metalowa obudowa
- zdolność dziurkowania: do 63 kartek
- ogranicznik formatu: A4/F/Q1/Q2/A5/A6/888
- 2 dziurki
- łatwe dziurkowanie dzięki niskiej sile nacisku (25% mniejszej, niż w przypadku zwykłego dziurkacza)
- średnica dziurki: 5,5mm
- odstęp pomiędzy dziurkami: 80mm
- gwarancja 10 lat



Indeks	Kolor
ISAX608-05	czarny
ISAX608-04	czerwony
ISAX608-01	niebieski

### Dziurkacz SAXDesign 618 paperbox

- metalowy mechanizm, metalowa obudowa
- zdolność dziurkowania: do 65 kartek
- ogranicznik formatu: A3/F/A4/Q1/Q2/A5/A6/888
- 2 dziurki
- łatwe dziurkowanie dzięki niskiej sile nacisku (50% mniejszej, niż w przypadku zwykłego dziurkacza)
- średnica otworu: 5,5mm
- odstęp pomiędzy dziurkami: 80mm
- certyfikat bezpieczeństwa GS
- gwarancja 10 lat



Indeks	Kolor
ISAXD618-05	czarny
ISAXD618-01	niebieski

### Dziurkacz GD015

- dziurkacz z tworzywa sztucznego
- części mechaniczne metalowe, wskaźnik środka strony, ogranicznik formatu
- dziurkuje do 12 arkuszy (70g/m<sup>2</sup>)
- opakowanie: pudełko PP



Indeks	Kolor
GD015-R	różowy
GD015-Z	zielony
GD015-S	szary

### Dziurkacz Senso 11/12/13 21/22/23 / 31/32/33

- metalowy dziurkacz biurowy z wykończeniami z tworzywa sztucznego
- posiada wskaźnik środka strony i ogranicznik formatu
- średnica otworu 6 mm
- rozstaw dziurek 80 mm
- głębokość wsuwania kartek 12 mm
- nowatorskie rozwiązanie umożliwia usunięcie konfetti bez zdejmowania całego spodu
- dostępny w trzech kolorach obudowy
- 5 lat gwarancji



Indeks	Ilość dziurkowanych arkuszy	Kolory
Senso 31/32/33	10 arkuszy	czarny Senso 31
		niebieski Senso 32
		zielony Senso 33
Senso 21/22/23	25 arkuszy	czarny Senso 21
		niebieski Senso 22
		zielony Senso 23
Senso 11/12/13	40 arkuszy	czarny Senso 11
		niebieski Senso 12
		zielony Senso 13

### Dziurkacz EAGLE TYP862 Ha!

- metalowa konstrukcja, obudowa z tworzywa
- pojemnik na odpady z tworzywa sztucznego nierysującego podłoża
- ramię antypoślizgowe – listwa formatowa – wskaźnik środka strony
- dziurkuje do 10 kartek
- rozstaw dziurek 80 mm
- średnica dziurki 6 mm
- gwarancja 3 lata



Indeks	Kolor
110-1695	żółty
110-1694	różowy
110-1693	niebieski

### Dziurkacz P5024B ALPHA EAGLE



- metalowa konstrukcja
- obudowa z trwałego tworzywa
- ramię antypoślizgowe
- pojemnik na odpady z tworzywa sztucznego nierysującego podłoża
- podwójny wskaźnik środka strony
- listwa formatowa
- rozstaw: 80 mm, średnica: 5,5 mm
- dziurkuje do 10 kartek
- 3 LATA GWARANCJI



Indeks	Kolor
110-1072	czarny
110-1073	czerwony
110-1074	niebieski

### Dziurkacz 837



- metalowa podstawa
- ergonomiczne ramię z trwałego tworzywa
- podwójny wskaźnik środka strony
- listwa formatowa
- rozstaw: 80 mm, średnica: 5,5 mm
- dziurkuje do 25 kartek
- 3 LATA GWARANCJI



Indeks	Kolor
110-1033	czarny
110-1034	czerwony
110-1035	niebieski
110-1036	szary

### Dziurkacz EAGLE 845-R



- metalowa konstrukcja
- pojemnik na odpady z tworzywa sztucznego nierysującego podłoża
- plastikowa listwa formatowa
- dziurkuje do 100 kartek
- rozstaw dziurek 80 mm
- średnica dziurki 6 mm
- 3 lata gwarancji



Indeks: 110-1400

### Dziurkacz B220 ColorID Novus



Najwyższej jakości dziurkacz biurowy Novus B220 z serii ColorID 2 w atrakcyjnych pastelowych kolorach. Wysuwany ogranicznik formatu z czytelnym wskaźnikiem rozmiaru. Antypoślizgowa podstawa, którą można do połowy wysunąć dla opróżnienia i łatwo zamknąć. Wykonany z metalu w obudowie z tworzywa sztucznego. Sprawdzone przez TÜV Nord zgodnie z wymogami ustawy o bezpieczeństwie urządzeń i produktów. Struktura plastra miodu w podstawie zapewnia stabilność.



Indeks	Kolor
025-0653 NO	miętowy
025-0656 NO	szary
025-0652 NO	liliowy

### Dziurkacz Novus B220 RE+NEW z plastiku z recyklingu



Najwyższej jakości dziurkacz biurowy Novus B220 RE+NEW. Wysuwany ogranicznik formatu z czytelnym wskaźnikiem rozmiaru. Antypoślizgowa podstawa, którą można do połowy wysunąć dla opróżnienia i łatwo zamknąć. Wykonany z metalu w obudowie z tworzywa sztucznego, którego 64% pochodzi z recyklingu. Sprawdzone przez TÜV Nord zgodnie z wymogami ustawy o bezpieczeństwie urządzeń i produktów. Struktura plastra miodu w podstawie zapewnia stabilność. Kolor czarny. Opakowanie produktu nie zawiera plastiku.



Indeks: 025-0650 NO

### Dziurkacz Novus Master



Klasyczny dziurkacz biurowy Novus Master. Wysuwany ogranicznik formatu z czytelnym wskaźnikiem rozmiaru. Antypoślizgowa podstawa, którą można do połowy wysunąć dla opróżnienia i łatwo zamknąć. Wykonany z metalu w obudowie z tworzywa sztucznego.



Indeks	Kolor
025-0306 NO	czarny
025-0512 NO	niebieski
025-0308 NO	czerwony

## Dziurkacze B230

**NOVUS**

Dziurkacz biurowy o atrakcyjnej cenie, z ogranicznikiem formatu. Możliwość dziurkowania: do 16 (B216) lub 30 (B230) arkuszy papieru (80 g/m<sup>2</sup>), odstęp między dziurkami: 80 mm. 5 lat gwarancji (B216) lub 10 lat gwarancji (B230).



Indeks	Rodzaj/Kolor
025-0614 NO	B230 czarny
025-0615 NO	B230 szary
025-0616 NO	B230 niebieski

## Zszywacz kasetowy Leitz

**LEITZ**

Miękki i bardzo prosty w obsłudze. Wyposażony w wymienne, jednorazowe kasetki zszywek dostosowanych do różnych wielkości plików kartek - od 2 do 80 kartek. System kolorów podpowiada, którą kasetkę należy użyć do zszywania odpowiedniej ilości kartek.

Indeks	Kolor	Opakowanie
55510084	srebrny	1 szt.



Indeks	Zszywki	Opakowanie
55910000	K 6 26/6	5x210 szt.
55920000	K8 26/80	5x210 szt.
55930000	K10 26/10	5x210 szt.
55940000	K12 26/12	5x210 szt.

## Zszywacz super mocny FC Leitz

**LEITZ**

- jeden rozmiar zszywek pozwalający na zszywanie od 2 lub 120 kartek (papier 80 gsm)
- głębokość wsuwania kartek 56 mm
- pojemność magazynka 120 x 23/15XL
- zszywanie zamknięte
- ładowany od przodu
- w komplecie zszywki 23/15XL
- zapasowy pojemnik w podstawie na 400 zszywek 23/15XL
- 10 lat gwarancji przy użyciu zszywek Leitz



Indeks	Kolor
55530084	srebrny



## Zszywacz długoramienny Leitz NeXXt Series

**LEITZ**

Mocny, niezawodny metalowy zszywacz do zszywania broszur. Opatentowana technologia Direct Impact zapewnia doskonale zszywanie za każdym użyciem.

- zszywa do 40 kartek (papier 80 gsm)
- łatwe, dokładne zszywanie dzięki opatentowanej technologii Direct Impact
- łatwa do regulacji prowadnica do formatów A6, A2, US i folio
- głębokość zszywania do 300 mm.
- używany ze zszywkami Leitz Power Performance P4, 24/8 and 26/8, opakowanie zszywek w komplecie



Indeks	Kolor
55600095	czarny

## Zszywacz Leitz New NeXXt Softpress Flat Clinch

**LEITZ**

Mocny i wytrzymały zszywacz do codziennego użytku. Opatentowana technologia Softpress pozwala nacisnąć zszywacz w którymkolwiek miejscu na górze, co zapewnia nie tylko wygodę zszywania zarówno w ręku jak i przy biurku, ale także zmniejsza o 60% siłę nacisku w porównaniu do standardowego zszywacza Leitz. Technologia płaskiego zszywania pozwala zaoszczędzić 40% przestrzeni w miejscu przechowywania dokumentów. Technologia Direct Impact oraz zszywki Leitz Softpress gwarantują perfekcyjne rezultaty zszywania za każdym razem.



Indeks	Kolor
56030035	niebieski
56030095	czarny

## Zszywacz średni metalowy Leitz NeXXt Series Flat Clinch

**LEITZ**

Solidny metalowy zszywacz do codziennego użytku. Technologia Flat Clinch pozwala zaoszczędzić do 30% miejsca w segregatorze.

- zszywa do 30 kartek (papier 80 gsm)
- łatwe, dokładne zszywanie dzięki technologii Direct Impact
- oszczędza do 30% przestrzeni w segregatorze dzięki innowacyjnej technologii Flat Clinch
- 180-stopniowy kąt otwarcia umożliwia zszywanie tapicerskie
- używany ze zszywkami Leitz Power Performance P3 24/6 i 26/6, opakowanie zszywek w komplecie
- 10-letnia gwarancja przy używaniu zszywek Leitz



Indeks	Kolor
55050035	niebieski
55050095	czarny





## ZSZYWACZE LEITZ: BEZPROBLEMOWE ZSZYWANIE



Opatentowana technologia Direct Impact umożliwia perfekcyjne zszywanie bez zacinania, jeżeli stosowane są zszywki Leitz.



Zintegrowany, poręczny rozszywacz do łatwego i szybkiego rozszywania dokumentów.



Obrotowa stopka służy do wyboru zszywania otwartego lub zamkniętego.



Zszywacze Leitz posiadają certyfikat GS.

Ciesz się gwarancją do 10 lat na zszywacze Leitz przy stosowaniu zszywek Leitz.

### Zszywacz Leitz WOW 5502 & 5528

- solidny i wytrzymały, metalowy zszywacz do codziennego użytku
- posiada zintegrowany rozszywacz
- model 5502 zszywa do 30 kartek
- model 5528 zszywa do 10 kartek
- zalecane zszywki Leitz

WOW 5502	Kolor	WOW 5528
55021001	biały perłowy	55281001
55021023	metaliczny różowy	55281023
55021026	czerwony	55281026
55021036	metaliczny niebieski	55281036
55021051	metaliczny turkusowy	55281051
55021062	metaliczny fioletowy	55281062
55021016	metaliczny złoty	55281016
55021054	metaliczny zielony	55281054
55021095	metaliczny czarny	55281095

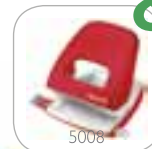

### Zszywacz Leitz STYLE 5562

Wyjątkowy zszywacz metalowy do codziennego użytku, w nowoczesnym designie ze szczerkowym wykończeniem, w intrygujących kolorach.

- doskonała jakość zszywania dzięki technologii Direct Impact
- zintegrowany rozszywacz
- zalecane zszywki Leitz

Indeks	Kolor
55620004	arktyczna biel
55620028	rubinowa czerwień
55620053	piścowa zielen
55620069	tytanowy błękit
55620094	satynowa czerń



### Zszywacz Leitz 5501 & 5517

Obudowa wykonana z trwałego plastiku

- model 5517 zszywa do 10 kartek
- model 5501 zszywa do 25 kartek
- zalecane zszywki Leitz



Model 5517	Kolor	Model 5501
55170035	niebieski	55010035
55170095	czarny	55010095
-	czerwony	55010035

### Zszywacz Leitz 5500

Wykonany z tworzywa sztucznego z metalowymi częściami mechanicznymi

- zszywa do 30 kartek
- zintegrowany rozszywacz
- zalecane zszywki Leitz



Indeks	Kolor
55000024	czerwony
55000035	niebieski
55000095	czarny



*electric*

## ZSZYWACZ ELEKTRYCZNY LEITZ. POKOLENIE NEXXT WŁAŚNIE DOROSŁO.

Poznaj wszystkie modele nowej generacji zszywaczy elektrycznych Leitz NeXXt. Ta sama jakość, ale nowocześniejszy design. Teraz dużo łatwiejsze zszywanie i bez żadnego wysiłku. Spróbuj zszywania w ulepszonej formie i uzupełnij rodzinę zszywaczy NeXXt o elektryczny model.

### Zszywacze elektryczne Leitz 5533

- idealny do częstego użycia
- łatwe i sprawne użytkowanie jedną ręką
- niezawodne działanie: zasilany prądem (zasilacz w komplecie)
- specjalnie zaprojektowane zszywki, które nie zacinają się podczas zszywania
- wymiary: 95 x 86 x 209 mm
- zawiera zestaw 200 e-zszywek
- 3 lata gwarancji przy używaniu e-zszywek Leitz



3 LATA  
GWARANCJI



Indeks	Kolor
55330095	czarny
55331001	biały
55330035	niebieski
55690000	zszywki (2500 szt.)

### Zszywacz elektryczny Leitz NeXXt Series WOW



- idealny przy częstym użytkowaniu
- łatwy do obsługi jedną ręką
- poręczny, na baterie
- zszywa do 10 kartek



Indeks  
556610-

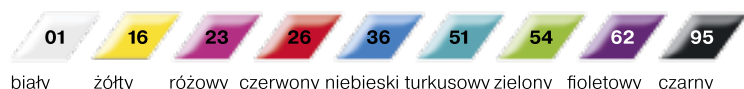

### Zszywacz elektryczny Rapid 20EX

- kompaktowy zszywacz elektryczny zasilany z sieci do użycia w biurze i domu
- zasilanie sieciowe za pomocą elektrycznego zasilacza (w komplecie)
- ładowany od przodu
- zszywa do 20 kartek, na zszywki Standard 24/6 i 26/6
- wygodny w obsłudze jedną ręką
- głębokość wsuwania 10 mm



5 LAT  
GWARANCJI



Indeks	Kolor
5000297	czarny



### Zszywacz mały, elektryczny Rapid 10BX



- przenośny zszywacz elektryczny zasilany bateriami wygodny dla użytkownika na biurku i w dłoni
- wygodna obsługa jedną ręką lub w ruchu
- ładowany od przodu
- zszywa do 10 kartek, na zszywki
- standard 24/6 i 26/6
- zasilany bateriami (4 baterie R6)
- głębokość wsuwania 10 mm



2 LATA  
GWARANCJI



Indeks	Kolor
5000294	czarno-szary
5000295	niebiesko-szary

### Zszywacz nożycowy Leitz



Obudowa metalowa połączona z wysokiej jakości plastikiem. Idealny dla tych, którzy zszywają w ręku. Ergonomiczny kształt dopasowuje się do dłoni, a specjalna konstrukcja ułatwia zszywanie.

- zszywa do 30 kartek (80 gsm)
- głębokość wsuwania kartek 54 mm
- pojemność magazynka – 150 x 24/6 lub 200 x 26/6
- zszywanie zamknięte i otwarte
- ładowany od góry



Indeks	Rodzaj
55450033	mały, 15 kartek
55480033	duży, 30 kartek



### Zszywacz nożycowy Rapid K1



Najlepiej sprzedający się zszywacz tego typu na świecie i ulubiony zszywacz florystów. Ładna klasyczna konstrukcja z regulowanym kowadełkiem, co umożliwia zszywanie i przypinanie. Idealny w handlu, usługach, wysyłce poczty i w domu.

- zszywa do 50 kartek (papier 80 gsm)
- regulowane kowadełko do zszywania i przypinania
- tradycyjne ładowane od tyłu
- używany ze zszywkami Rapid 24/6 i 24/8
- głębokość wsuwania 56 mm
- 5 lat gwarancji przy używaniu zszywek Rapid



Indeks	Zszywa	Opakowanie
10510601	50k	1 szt.

### Zszywacz długoramienny Rapid Economy E15



Zszywacz długoramienny z funkcją zszywania środkowego i trybem przypinania. Idealny dla urzędów pocztowych, drukarni i agencji reklamowych.

- zszywa do 20 kartek (papier 80 gsm)
- głębokość zszywania: 12/ 300 mm
- regulowane kowadełko umożliwia zszywanie tapicerskie
- wygodny mechanizm ładowania i uzupełniania zszywek od góry
- używany ze zszywkami Rapid Standard 24/6 i 26/6
- 1-roczną gwarancją przy używaniu zszywek Rapid



Indeks	Zszywa	Opakowanie
20598000	15k	1 szt.



### Zszywacz pistoletowy R23E Rapid



Uniwersalny zszywacz do typowych prac dekoratorskich, mocowania tkanin, folii izolacyjnych, lekkich prac wnętrzarskich oraz do mocowania etykiet i listów przewozowych na opakowaniach, prosty w użytkowaniu. Zszywacz R23 jest chromowany. Na zszywki 4-8mm.



Indeks	Kolor
5000058	chromowany

### Zszywacz mały Rapid F5 i F6



- mały, poręczny zszywacz do użytku w biurze lub w domu
- wykonany z mocnego plastiku typu ABS
- model F5 do 10 kartek
- model F6 do 20 kartek



Model F5	Kolor	Model F6
5000264	czarny	5000268
5000265	niebieski	5000269
-	czerwony	5000270



### Zszywacz Rapid F16



- zszywa do 30 kartek (papier 80 gsm)
- mechanizm ze stali, wysokiej jakości tworzywo ABS i guma TPE zapewniają wysoką jakość zszywania
- regulowane kowadełko umożliwia zszywanie tymczasowe
- wygodny mechanizm ładowania i uzupełniania zszywek od góry



Indeks	Kolor
23810501	czarny
23810502	czerwony
23810503	niebieski

### Zszywacz Rapid F30

**Rapid**

- klasyczny zszywacz z krótkim magazynkiem z technologią zszywania na płasko
- wykonany z mocnego plastiku typu ABS
- zszywa pliki do 30 kartek
- para do dziurkacza FC30
- wygodny mechanizm ładowania i uzupełniania zszywek od góry

**5 LAT**  
GWARANCJI



Indeks	Kolor
23256500	czarny
23256501	niebieski
23256502	czerwony
5000354	jasnoniebieski
5000355	jasnoczerwony
5000356	jasnozielony
5000357	żółty
5000358	biały



### Zszywacz Rapid Supreme DUAX

**Rapid**

Innowacyjny, opatentowany zszywacz. Dzięki mechanizmowi obcinającemu, nadmiar zszywek pod plikiem jest ucinany, a zszywka zostaje dodatkowo zagięta na płasko. Powstałe zszycie jest płaskie i eleganckie, a plik łatwo daje się wkleić w okładki. Posiada ergonomiczny, opływowy kształt i nowoczesną kolorystykę.

- zszywa do 2-170 kartek (80 gsm)
- 1 rodzaj zszywek niezależnie od grubości pliku (2-170 kartek)
- opatentowana technologia DUAX\*
- 5 lat gwarancji przy używaniu zszywek Rapid

**5 LAT**  
GWARANCJI



60mm

2-170

DUAX



### Zszywacz C1

**NOVUS**

Lekki zszywacz biurowy, praktyczny i poręczny przy wykonywaniu wszystkich zadań. Wyposażony w metalowy magazynek na 2 rodzaje zszywek (24/6 lub 26/6). Zszywa do 15 arkuszy papieru (80 g/m<sup>2</sup>). 3 metody zszywania: zszycie, zszycie czasowe i przekłucie. Głębokość wsuwania kartki: 65 mm. System ładowania zszywek od góry. 5 lat gwarancji. Ciężar ok. 140 g.



Indeks	Kolor
020-1471	niebieski
020-1469	czarny

### Zszywacz B2 Novus

**NOVUS**

Poręczny zszywacz Novus B2 do użytku w domu i małym biurze. Wykonany z metalu w obudowie z tworzywa sztucznego. Umożliwia zszycie permanentne, czasowe i tapicerskie dzięki obrotowej matrycy. System ładowania zszywek od góry. Magazynek na dwa rodzaje zszywek: 24/6 i 26/6. Maksymalna głębokość wsuwania kartki to 65 mm. Kolor czarny. Dołączone 200 zszywek 24/6 SUPER.



Indeks	Rodzaj/Kolor
020-1255 NO	Z pakietem startowym zszywek 24/6 din super czarny
020-1260 NO	Z pakietem startowym zszywek 24/6 din super niebieski
020-1259 NO	Z pakietem startowym zszywek 24/6 din super szary

### Zszywacz C2

**NOVUS**

Praktyczny zszywacz do użytku w domu i małym biurze. Metalowy mechanizm w plastikowej obudowie. Wyposażony w metalowy magazynek na 2 rodzaje zszywek (24/6 lub 26/6). Zszywa do 25 arkuszy papieru (80 g/m<sup>2</sup>). 3 metody zszywania: zszycie, zszycie czasowe i przekłucie. Głębokość wsuwania kartki: 65 mm. System ładowania zszywek od góry. 5 lat gwarancji. Ciężar ok. 175 g.



Indeks	Kolor
020-1474	niebieski
020-1472	czarny

### Zszywacz B2 ColorID Novus

**NOVUS**

Poręczny zszywacz Novus B2 z serii ColorID 2 w atrakcyjnych pastelowych kolorach. Poręczny, do użytku w domu i małym biurze. Wykonany z metalu w obudowie z tworzywa sztucznego. Umożliwia zszycie permanentne, czasowe i tapicerskie dzięki obrotowej matrycy. System ładowania zszywek od góry. Magazynek na dwa rodzaje zszywek: 24/6 i 26/6. Maksymalna głębokość wsuwania kartki to 65 mm. Dołączone 200 zszywek 24/6 SUPER. Kolor miętowy (mellow mint).



Indeks	Rodzaj/Kolor
020-1952 NO	B2 colorid 2 z pakietem startowym zszywek 24/4 miętowy
020-1956 NO	B2 colorid 2 z pakietem startowym zszywek 24/5 szary
020-1951 NO	B2 colorid 2 z pakietem startowym zszywek 24/6 liliowy

### Zszywacz B4FC

**NOVUS**

Pierwszy na świecie zszywacz biurowy z systemem bardzo płaskiego zakleszczania zszywek (Flat-Clinch) z większą o 25% wydajnością pracy, wysokowydajny zszywacz posiada metalowy magazynek na 4 rodzaje zszywek (24/6-24/8 lub 26/6-26/8). Zszywa do 50 arkuszy papieru (80 g/m<sup>2</sup>) przy użyciu zszywek Novus 24/8 Super, 3 metody zszywania: zszywanie, zszywanie czasowe i przekłucie, głębokość wsuwania kartki: 60 mm. System ładowania zszywek przy użyciu specjalnego przycisku. 25 lat gwarancji. Ciężar ok. 245g.



Indeks	Kolor
020-1468	niebieski
020-1467	szary
020-1423	czarny

### Zszywacz Novus Stabil

**NOVUS**

Rewelacyjny zszywacz Novus Stabil do codziennego użytku. Wykonany w całości z metalu, posiadający gumowe miękkie zakończenie do komfortowego zszywania. Umożliwia zszywanie permanentne, czasowe i tapicerskie dzięki obrotowej matrycy. System ładowania zszywek od góry. Magazynek na zszywki 24/6 i 26/6. Maksymalna głębokość wsuwania kartki 65 mm.



Indeks	Kolor
020-1287 NO	czarny
020-1725 NO	niebieski
020-1289 NO	czerwony

### Zszywacz SAXDesign 519

**SAX**

- metalowy mechanizm, plastikowe ramie wykonane z wytrzymałego i trwałego tworzywa ABS, podstawa o wysokiej wytrzymałości
- zdolność zszywania: do 20 kartek
- funkcja „flat clinch” zmniejsza niezbędną siłę nacisku zarazem gwarantuje pełne spłaszczenie podstawy zszywki
- głębokość wsunięcia kartki: 44mm
- zszywki: 10/5
- pojemność: 100 zszywek
- wyposażony w zintegrowany rozszywacz
- posiada funkcję zszywania tapicerskiego
- gwarancja 10 lat



Indeks	Kolor
ISAXD519-05	czarny
ISAXD519-04	czerwony
ISAXD519-01	niebieski

### Zszywacz E25

**NOVUS**

Zszywacz biurowy z kolekcji EVOLUTION o nowoczesnym wyglądzie. Zszywa do 25 (E25) lub 30 arkuszy papieru (80 g/m<sup>2</sup>). 3 metody zszywania: zszywanie, zszywanie czasowe i przekłucie, magazynek na zszywki typu 24/6 lub 26/6. Głębokość wsuwania kartki: 53 mm, system ładowania zszywek od góry. 10 lat gwarancji.



Indeks	Rodzaj/Kolor
020-1766	E25, niebieski
020-1765	E25, czerwony
020-1764	E25, czarny
020-1787	E25, zielony
020-1788	E25, fioletowy
020-1861	E25, różowy
020-1862	E25, petrol

### Zszywacz SAX160

**SAX**

- metalowy mechanizm, plastikowe ramie wykonane z wytrzymałego i trwałego tworzywa ABS, podstawa o wysokiej wytrzymałości
- nowatorski mechanizm umożliwia zastosowanie siły o 60% mniejszej, niż w przypadku klasycznego zszywacza
- system „front loader” umożliwia łatwiejsze uzupełnienie zszywek z przodu
- wyposażony w zintegrowany rozszywacz
- automatycznie wysuwany pojemnik na zszywki
- zszywa do 16 kartek
- głębokość wsunięcia kartki: 29mm
- zszywki: 10
- pojemność: 50 zszywek
- 10 lat gwarancji



Indeks	Kolor
ISAX160-01	niebieski
ISAX160-04	czerwony
ISAX160-05	czarny

### Zszywacz SAX49

**SAX**

- metalowy mechanizm, plastikowe ramie wykonane z wytrzymałego i trwałego tworzywa ABS, podstawa o wysokiej wytrzymałości
- zdolność zszywania: do 25 kartek
- głębokość wsunięcia kartki: 65mm
- zszywki: 24/6 lub 26/6
- pojemność: 160 lub 200 zszywek
- umożliwia zszywanie „na zewnątrz”
- gwarancja 10 lat
- 2 opakowania zszywek 24/6 GRATIS



Indeks	Kolor
ISAX49-05+24/6	czarny
ISAX49-04+24/6	czerwony
ISAX49-01+24/6	niebieski



### Zszywacz SAX39

**SAX**

- metalowy mechanizm, plastikowe ramię wykonane z wytrzymałego i trwałego tworzywa ABS, podstawa o wysokiej wytrzymałości
- zdolność zszywania: do 25 kartek
- głębokość wsunięcia kartki: 50mm
- zszywki: 24/6 lub 26/6
- pojemność: 120 lub 150 zszywek
- umożliwia zszywanie „na zewnątrz”
- gwarancja 10 lat
- kolor czarny
- 2 opakowania zszywek 24/6 GRATIS



Indeks	Kolor
ISAX39-05+24/6	czarny
ISAX39-04+24/6	czerwony
ISAX39-01+24/6	niebieski

### Zszywacz SAX239 Design

**SAX**

- metalowy mechanizm, metalowo-plastikowa obudowa
- zdolność zszywania: do 25 kartek
- głębokość wsunięcia kartki: 63mm
- zszywki: 24/6 lub 26/6
- pojemność: 130 zszywek
- umożliwia zszywanie „na zewnątrz”
- posiada funkcję zszywania tapicerskiego
- certyfikat bezpieczeństwa GS
- gwarancja 10 lat



Indeks	Kolor
ISAXD239-11	niebieski
ISAXD239-05	czarny
ISAXD239-13	różowy
ISAXD239-07	pomarańczowy
ISAXD239-01	jasnoniebieski
ISAXD239-15	jasnozielony

### Zszywacz SAXDesign 249 paperbo

**SAX**

- metalowy mechanizm, plastikowe ramię wykonane z wytrzymałego i trwałego tworzywa ABS, podstawa o wysokiej wytrzymałości
- zdolność zszywania: do 25 kartek
- głębokość wsunięcia kartki: 96mm
- zszywki: 24/6 lub 26/6
- pojemność: 150 lub 200 zszywek
- metalowy element podający zszywkę
- możliwość zszywania „na zewnątrz”
- funkcja zszywania tapicerskiego
- 10 lat gwarancji



Indeks	Kolor
ISAXD249-05	czarny
ISAXD249-04	czerwony
ISAXD249-01	niebieski

### Zszywacz SAX170

**SAX**

- metalowy mechanizm, obudowa z wytrzymałego plastiku
- system „front loader” umożliwia łatwiejsze uzupełnienie zszywek z przodu
- nowatorski mechanizm umożliwia zastosowanie siły o 60% mniejszej, niż w przypadku klasycznego zszywacza
- zdolność zszywania: 40 kartek
- wyposażony w zintegrowany rozszywacz
- głębokość wsunięcia kartki: 86mm
- zszywki: 24/6, 24/8, 26/6 lub 26/8
- pojemność: 100 zszywek
- gwarancja 10 lat



Indeks	Kolor
ISAX170-01	niebieski
ISAX170-04	czerwony
ISAX170-05	czarny

### Zszywacz SAX140

**SAX**

- metalowy mechanizm, metalowa obudowa
- system „front loader” umożliwia łatwiejsze uzupełnienie zszywek z przodu
- zdolność zszywania: do 45 kartek
- głębokość wsunięcia kartki: 86mm
- zszywki: 24/6, 24/8, 26/6 lub 26/8
- wyposażony w zintegrowany rozszywacz
- pojemność: 100 zszywek
- umożliwia zszywanie „na zewnątrz”
- gwarancja 10 lat
- kolor srebrny



Indeks	Model
ISAX140-19	srebrny

### Zszywacz SAXDesign 399

**SAX**

- metalowy mechanizm, plastikowe ramię wykonane z wytrzymałego i trwałego tworzywa ABS, podstawa o wysokiej wytrzymałości
- rękojeść pokryta gumą
- regulowana głębokość wsunięcia kartki: 70mm
- zszywki: 23/8, 23/10, 23/13, 23/17, 23/20, 23/24
- pojemność: 200 zszywek
- wzbogacony o magazynek do przechowywania zszywek
- gwarancja 10 lat
- kolor czarny



Indeks	Model	Zszywa
ISAXD399-05	SAXDesign 399	do 200 kartek

## Zszywacze MAPED ADVANCED METAL



- metalowa obudowa
- metalowy mechanizm zapobiegający blokowaniu i zacinaniu się zszywacza
- krótki magazynek do 25 kartek
- trzy rodzaje zszywania: zamknięte, otwarte i tapicerskie
- otwierają się o 180 stopni, co ułatwia ładowanie zszywek
- dodatkowa komora na zapasowe zszywki pod magazynkiem
- głębokość zszywania 52 mm
- pojemność magazynka 100 zszywek 24/6 lub 140 zszywek 26/6
- gwarancja 10 lat



Indeks	Kolor
354510	srebrny metaliczny
354511	grafitowy metaliczny
354512	granatowy metaliczny
354513	biały metaliczny

## Zszywacze MAPED ESSENTIALS METAL



- solidna metalowa konstrukcja
- metalowy mechanizm
- wbudowany rozszywacz w modelach MINI i POCKET
- ładowany od góry
- otwiera się o 180 stopni
- wskaźnik ilości zszywek
- zszywanie zamknięte i tapicerskie
- gwarancja 5 lat



Essentials

Indeks	Rodzaj	Gł. zszywania	Pojemność magazynka
352411	METAL MINI do 15 kartek	24 mm	41 zszywek 24/6 lub 58 zszywek 26/6
352611	METAL POCKET do 15 kartek	40 mm	88 zszywek № 10
354411	METAL do 25 kartek długi mag.	84 mm	150 zszywek 24/6 lub 200 zszywek 26/6
354311	METAL do 25 kartek krótki mag.	61 mm	100 zszywek 24/6 lub 130 zszywek 26/6

## Zszywacz GV115



- zszywacz w obudowie z tworzywa sztucznego, części mechaniczne metalowe
- zszywanie otwarte/zamknięte
- dostosowany do zszywek o rozmiarze 24/6-26/6 mm
- zszywa do 20 kartek (70g/m2)
- głębokość wsuwania kartek: 54 mm
- pojemność magazynka: 100 zszywek
- opakowanie: pudełko PP



Indeks	Kolor
GV115-R	różowy
GV115-S	szary
GV115-Z	zielony

## Zszywacz Senso 61/62/63, 71/72/73, 81/82/83



- zszywacz metalowy z wykończeniami z tworzywa sztucznego
- zszywanie zamknięte i otwarte
- dostosowany do zszywek o rozmiarach 24/6-26/6
- głębokość wsuwania kartek 65mm (Senso 61/62/63)
- głębokość wsuwania kartek 50mm (Senso 71/72/73)
- głębokość wsuwania kartek 25mm (Senso 81/82/83)
- dostępne w trzech kolorach obudowy
- 5 lat gwarancji



Indeks	Ilość dziurkowanych arkuszy	Kolory
Senso 61/62/63	25 kartek	czarny Senso 31
		niebieski Senso 32
		zielony Senso 33
Senso 71/72/73	25 kartek	czarny Senso 21
		niebieski Senso 22
		zielony Senso 23
Senso 81/82/83	12 kartek	czarny Senso 11
		niebieski Senso 12
		zielony Senso 13

## Zszywacz EAGLE TYST1208 Ha!



- stojący
- metalowa konstrukcja, obudowa z tworzywa
- antypoślizgowe ramię
- mechanizm umożliwiający łatwe ładowanie zszywek
- wskaźnik ilości zszywek
- zszywa do 20 kartek
- głębokość zszywania 67 mm
- na zszywki 24/6, 26/6
- zszywanie zamknięte
- 3 lata gwarancji



Indeks	Kolor
110-1692	żółty
110-1691	różowy
110-1690	niebieski

## Zszywacz 204 Eagle



- zszywacz metalowy
- wykończenie z tworzywa sztucznego
- trzy rodzaje zszywania: otwarte, zamknięte i tapicerskie
- wskaźnik ilości zszywek
- głębokość zszywania: 59 mm
- zszywki: #24/6, #26/6
- zszywa do 20 kartek
- 3 LATA GWARANCJI



Indeks	Kolor
110-1161	czarny
110-1162	czerwony
110-1163	niebieski
110-1164	szary

### Zszywacz 205 Eagle



- zszywacz metalowy
- wykończenie z tworzywa sztucznego
- trzy rodzaje zszywania: otwarte, zamknięte i tapicerskie
- wskaźnik ilości zszywek
- głębokość zszywania: 51 mm
- zszywki: #24/6, #26/6
- zszywa do 20 kartek
- 3 LATA GWARANCJI



Indeks	Kolor
110-1166	czarny
110-1167	czerwony
110-1168	niebieski
110-1169	szary

### Zszywacz S5023B ALPHA EAGLE



- metalowa konstrukcja
- obudowa z trwałego tworzywa
- ramię antypoślizgowe
- pojemnik na zapasowe zszywki
- dwa rodzaje zszywania: otwarte i zamknięte
- wskaźnik ilości zszywek
- głębokość zszywania: 48 mm
- zszywki: #24/6, #26/6
- zszywa do 20 kartek
- 3 LATA GWARANCJI



Indeks	Kolor
110-1284	czarny
110-1285	czerwony
110-1286	niebieski

### Zszywacz EAGLE S5180 Save Force



Linia SAVE FORCE to produkty wykonane w nowoczesnej, zaawansowanej technologii. Najważniejszy atut to redukcja siły nacisku do 50%. Dzięki temu zszywanie i dziurkowanie większej ilości kartek nie będzie już sprawiało problemu – stanie się przyjemnością.

- stabilna metalowa konstrukcja
- elementy wykończeniowe z trwałych tworzyw sztucznych
- wskaźnik ilości zszywek pozostałych w magazynku
- redukcja siły nacisku do 50%
- guzik do łatwego uzupełniania zszywek
- wbudowany wyciągacz zszywek
- zszywa do 50 kartek
- na zszywki 24/6, 26/6, 23/6, 23/8
- głębokość zszywania 54 mm
- zszywanie zamknięte
- 3 lata gwarancji



Indeks: 110-1675

### Zszywacz S6030B ALPHA EAGLE



- metalowa konstrukcja
- obudowa z trwałego tworzywa
- ramię antypoślizgowe
- pojemnik na zapasowe zszywki
- wskaźnik ilości zszywek
- płaski: wysokość tylko 92 mm, co ułatwia przechowywanie
- głębokość zszywania: 61 mm
- zszywki: #23/10
- zszywa do 60 kartek
- 3 LATA GWARANCJI



Indeks: 110-1311

### Zszywacz tapicerski taker



- solidna metalowa konstrukcja
- prosta obsługa
- blokada ramienia
- pokrętko regulacji siły uderzenia
- z miękkim gumowanym uchwytem
- na zszywki prostokątne 4–14 mm, okrągłe 10–12 mm, gwoździe 10–14 mm
- do zszywania pasują zszywki tapicerskie marki Grand
- łatwe łączenie materiałów o różnej twardości i elastyczności
- do drewna, tkanin, skóry, kartonu, folii dachowej, wykładzin
- umożliwia tapicerowanie mebli, prace dekarские, dekoratorskie, kreatywne, mocowanie plakatów, podobrazy, elementów konstrukcyjnych
- do zszywania pasują zszywki tapicerskie marki Grand

**NOWOŚĆ**



Indeks	Kolor
110-1704	czerwony
110-1709	srebrny
110-1708	żółty

### Zszywacz elektryczny OFFICE PRODUCTS



- elektryczny zszywacz
- podwójne źródło zasilania (zasilacz lub 4 x AA)
- zasilacz dołączony w zestawie
- idealnie nadaje się do zszywania średnich plików
- zszywacz zapewnia pełną kontrolę miejsca zszywania
- zdolność zszywania: do 25 kartek
- głębokość wsunięcia kartki: 20mm
- głębokość zszywania 10mm
- zszywki: 24/6 lub 26/6
- pojemność: 80 zszywek
- kolor złoty/czarny



Indeks: 18064611-99

Przedstawiamy nową gamę produktów od Fellowes - zszywacze z powłoką antybakteryjną Microban®.



Ochrona i niezawodne działanie bez zacięć. Skuteczne zszywanie za każdym razem.



## Fellowes Zszywacze z ochroną antybakteryjną Microban® - seria LX™



Ochrona antybakteryjna Microban® działa przez 24 godziny/7 dni w tygodniu zapewniając bezpieczeństwo użytkownika produktu w biurze



Trwała konstrukcja gwarantująca pracę bez zacięć

EasyPress™

Zszywanie bez wysiłku do 25 arkuszy z systemem EasyPress™



Okienko pokazujące ilość zszywek



Wyciągany rozszywacz



Miarka głębokości zszywania\*



Antypoślizgowe nakładki na uchwyt\*

\*dostępne tylko w modelach LX850™ i LX840™

### Zszywacz LX850™ EasyPress™ (pełnowymiarowy)

- Bezproblemowo zszywa do 25 arkuszy
- Z rozszywaczem do usuwania zszywek
- Miarka głębokości zszywania
- Ergonomiczny uchwyt zapewnia płynne zszywanie

LX850™ Czarny: 5013001 / Biały: 5011801



### Zszywacz LX840™ EasyPress™ (mały)

- Bezproblemowo zszywa do 25 arkuszy
- Z rozszywaczem do usuwania zszywek
- Miarka głębokości zszywania
- Ergonomiczny uchwyt zapewnia płynne zszywanie

LX840™ Czarny: 5012901 / Biały: 5011701



EasyPress™ | MICROBAN | JAM FREE | 25 | 26/6 24/6

EasyPress™ | MICROBAN | JAM FREE | 25 | 26/6 24/6

### Zszywacz klasyczny LX820™ (pełnowymiarowy)

- Zszywa do 20 arkuszy
- Opcja tymczasowego spinania kartek oraz pełnego otwarcia ułatwiająca przypinanie dokumentów do tablic
- Obrotowa baza pozwalająca na zmianę sposobu zszywania (trwałe zszywanie lub spinanie tymczasowe)

Czarny: 5012801 / Biały: 5011101



MICROBAN | JAM FREE | 20 | 26/6 24/6

### Zszywki 26/6 (5 000 sztuk)

- Ścięte końcówki zszywek dla łatwiejszego zszywania

Pełny pasek: 5117501 / Pełny pasek 5117601



Fellowes Work Better. Feel Better.



## Zszywki Leitz Electric e1 i e2



Wykonane z bardzo odpornej stali. Najwyższa niezawodność przy zastosowaniu w zszywaczu elektrycznym Leitz 5532.

- zszywają 10 lub 20 kartek (80 gsm)
- każde opakowanie zawiera 2,500 zszywek
- najwyższa jakość, rekomendowane do stosowania w zszywaczu elektrycznym Leitz 5532 oraz 5533
- długość nóżki 4 mm
- wymiary 29 x 27 x 51mm (e1)
- wymiary 36 x 37 x 69 mm (e2)



Indeks	Wersja	Opakowanie
55680000	NS 10e	2500 szt.
55690000	NS 20e	2500 szt.

## Zszywki Leitz



Najwyższa jakość, rekomendowane do stosowania we wszystkich markach zszywaczy. Do 10 lat gwarancji na zszywacze Leitz przy użyciu zszywek Leitz.



Indeks	Rodzaj	Opakowanie
55770000	galwanizowane, Nr. 10	1000 szt.
55700000	galwanizowane, 24/6	1000 szt.
55720000	galwanizowane, 26/6	1000 szt.
55740000	galwanizowane, 25/10	1000 szt.
55540000	białe, niewidoczne na papierze 24/6	1000 szt.
54970000	zszywki Leitz Softpress	2500 szt.

## Zszywki Rapid Omnipress 30



Wysokiej jakości zszywki przystosowane do wyjątkowo łatwego zszywania. Zaprojektowane specjalnie do rewelacyjnego zszywacza Omnipress.

- zszywają do 30 kartek (80 gsm) lub 60 kartek (80 gsm)
- przeznaczone do stosowania w zszywaczu Rapid Omnipress.
- wykonane ze specjalnie zaprojektowanego mocnego, cienkiego drutu, który zapewni zszywanie bez specjalnego wysiłku.
- ostre krawędzie zszywek gwarantują łatwość zszywania



Indeks	Rodzaj	Opakowanie
5000559	Omnipress 30	1000 szt.
5000561	Omnipress 60	1000 szt.

## Zszywki galwanizowane



Najwyższej jakości produkty zarówno do zszywaczy ogólnego przeznaczenia jak i heavy-duty zszywaczy biurowych. Wykonane z drutu najwyższej jakości i wytrzymałości. Pełna paleta rozmiarów. Pasują również do zszywaczy elektrycznych.



Indeks	Model	Wysokość	Zsycie
040-0158	24/6 DIN x1000	6mm	25 kartek
040-0026	24/6 DIN SUPER x1000	6mm	30 kartek
040-0038	24/8 SUPER x1000	8mm	50 kartek
040-0056	26/6 x1000	6mm	30 kartek
040-0199	26/8 SUPER x1000	8mm	50 kartek
040-0003	No 10 x 1000	5mm	20 kartek

## Zszywki GZ101/102/103



Zszywki wykonane ze stali.



Indeks	Rozmiar	Ilość
GZ101-A	24/6	1.000 szt./ 10 pudełek
GZ101-B	10	1.000 szt. / 10 pudełek
GZ101-C	26/6	1.000 szt./ 10 pudełek
GZ101-D	24/8	500 szt./10 pudełek
GZ102-A	23/10	500 szt./ 10 pudełek
GZ103-A	23/23	1.000 szt./ 5 pudełek

## Zszywki miedziane



Najwyższej jakości produkty zarówno do zszywaczy ogólnego przeznaczenia jak i heavy-duty zszywaczy biurowych. Wykonane z drutu najwyższej jakości i wytrzymałości.



Indeks	Rozmiar	Wysokość	Zsycie
040-0207	24/6	6mm	25 kartek
040-0206	10	5mm	20 kartek

## Zszywki Rapid

Wysokiej jakości zszywki przystosowane do wyjątkowo łatwego zszywania.



Indeks	Rodzaj	Opakowanie
24862900	Standard 10/4 1M	1000 szt.
24870800	Strong 10/4 1M	1000 szt.
24855600	Standard 24/6 1M	1000 szt.
24861300	Standard 26/6 1M	1000 szt.
24855800	Strong 24/6 1M	1000 szt.
24861400	Strong 26/6 1M	1000 szt.
24858500	Super Strong 24/8+ 1M	1000 szt.
24861600	Super Strong 26/8+ 1M	1000 szt.
24867600	Standard 21/4 1M	1000 szt.
24867700	Super Strong 21/6 1M	1000 szt.
24869800	Strong 23/8 1M	1000 szt.
24869900	Strong 23/10 1M	1000 szt.
24870000	Strong 23/12 1M	1000 szt.
24870200	Strong 23/15 1M	1000 szt.
24870300	Strong 23/17 1M	1000 szt.
24870400	Strong 23/20 1M	1000 szt.
24870500	Strong 23/24 1M	1000 szt.
24871100	Super Strong 9/10 1M	1000 szt.
24871300	Super Strong 9/12 1M	1000 szt.
24871600	Super Strong 9/17 1M	1000 szt.
21808300	Duax	1000 szt.



## Zszywki miedziane/galwanizowane M&G



Zszywki 24/6. 1000 szt. w pudełku. 10 pudełek w opak. zb. 500 pudełek w kartonie.



Indeks	Zszywki
MG ABS916H0	Miedziane
MG ABS92758	Galwanizowane
MG ABS92757	Galwanizowane mini



## Zszywki SAX miedziane



- wyprodukowane ze stali pokrytej miedzią
- charakteryzują się dużą odpornością na rozciąganie oraz wytrzymałością (185N/mm<sup>2</sup>)
- wyjątkowa ostrość krawędzi zwiększa efektywność i niezawodność
- 1000 sztuk w j.s.
- kolor miedziany



Indeks	Model	Opakowanie
ISAX24/8	24/8	1000 szt.
ISAX24/10	24/10	1000 szt.

## Zszywki specjalistyczne Eagle



- wysokiej jakości zszywki do zszywaczy specjalistycznych
- ilość zszywanych kartek podana dla papieru 80 g/m<sup>2</sup> do 30 kartek



Indeks	Model zszywki	Ilość kartek	Model zszywacza
110-1324	23/6	25	938, 8538, 939, 8539
110-1325	23/8	40	938, 8538, 939, 8539
110-1326	23/10	60	938, 8538, 939, 8539
110-1327	23/13	90	938, 8538, 939, 8539
110-1328	23/15	110	939, 8539
110-1329	23/17	130	939, 8539
110-1330	23/20	170	939, 8539
110-1331	23/23	170	939, 8539

## Szpilki



- uniwersalne
- galwanizowane
- pakowane po 50g



Indeks	Rodzaj/cecha
110-1380	28 mm
110-1588	15 mm

### Datownik TRODAT 4810 ISO/PL

**trodat**

Datownik Trodat 4810 z serii Printy w eleganckiej obudowie wyprodukowanej w 70% z odzyskanego plastiku, przydatny szczególnie do stemplowania korespondencji firmowej, potwierdzenia odbioru gotówki, dostawy towaru itp. Datownik dostępny jest z datą w wersji ISO oraz polskiej. Wysokość cyfr/liter 4 mm.



Wersja ISO  
2017 - 07 - 17  
Wersja Polska  
03 LIS 2017



### Numerator TRODAT 4836 6/3,8 MM

**trodat**

Numerator Trodat 4836 z serii Printy, 6-cio cyfrowy, w obudowie wyprodukowanej w 70% z odzyskanego plastiku. Przydatny do znakowania dokumentów w każdym biurze. Stanowi wraz z datownikiem 4810 komplet biurowy – numerator i datownik. Wysokość cyfr 3,8 mm.



### Numerator EAGLE

**EAGLE**

Numerator automatyczny z metalową konstrukcją i ergonomicznym uchwytem. Wysokość czcionki 4,5 mm. Posiada wkład samotuszujący.



Indeks	Model	Cecha
140-1009	TY102-6	6-cyfrowy
140-1010	TY102-7	7-cyfrowy
140-1011	TY102-8	8-cyfrowy
140-1059	TY102-12	12-cyfrowy

### Tusze Noris NO110S

**NORIS**

Tusz wodny Noris 110S (uniwersalny) do pieczętek ręcznych, z gumową i polimerową płytką stemplującą, w kolorach: czarnym, czerwonym, niebieskim, zielonym i fioletowym. Buteleczka 25 ml z końcówką ułatwiającą nasączenie poduszek oraz nakrętką w kolorze tuszu.



Kolory:

### Tusze Noris NO210

**NORIS**

Tusz olejowy Noris 210 do pieczętek z metalową płytką stemplującą w kolorach: czarnym, czerwonym, niebieskim. Buteleczka 25 ml z końcówką ułatwiającą nasączenie poduszek oraz nakrętką w kolorze tuszu.



Kolory:

### Wodny tusz TRODAT 7011

**trodat**

Tusz wodny Trodat 7011 do znakowania papieru. Do pieczętek ręcznych i samotuszujących, z gumową lub polimerową płytką stemplującą. Wyjątkowo elastyczna buteleczka 28 ml z końcówką ułatwiającą precyzyjne nasączenie poduszek oraz nakrętką w kolorze tuszu. Przejroczysty pasek z bolku butelki pomaga kontrolować poziom tuszu.



## Pieczątki do znakowania rzeczy osobistych Nie-zgub Mi-się

**trodaf®**

Pieczątki „Nie-zgub Mi-się” umożliwiają błyskawiczne znakowanie wszystkich przedmiotów, chroniąc je tym samym przed zgubieniem lub przypadkową zamianą. Przebadany dermatologicznie, trwały tusz zostawia wyraźne i trwałe odbicia, odporne na pranie i zmywanie w zmywarce, zarówno na tekstyliach, etykietach do naprasowywania i trwałych naklejkach.

Zestaw z drukarenką zawiera: pieczątkę, komplet liter, cyfr i ikon, pozwalających na układanie i zmianę własnego tekstu w każdym momencie, czarną wkładkę tuszującą, a także taśmę do naprasowywania na ciemnych tkaninach oraz etykiety do naklejania na przedmiotach innych niż z tkanin.

W skład linii wchodzi również zestaw z płytką tekstową, co z kolei umożliwia zaprojektowanie własnego odbicia.

Pieczątką może być wykorzystywana bardzo długo, dzięki zestawowi uzupełniającemu z dodatkowym wkładem tuszującym, taśmą do naprasowywania i etykietami.



## Wkładki do printy

**trodaf®**

Oryginalne wymienne wkładki tuszujące do pieczątek, datowników, numeratorów Trodat, które gwarantują wysoką jakość odbicia pieczątek. Umożliwiają łatwą i wolną od zabrudzeń wymianę wkładki w każdym modelu pieczątki. Idealne nasączenie wkładu tuszem zapobiega kleksom, plamom i niedotuszowaniom już od pierwszego użycia.

Dostępne kolory: czarny, czerwony, niebieski, zielony, fioletowy.

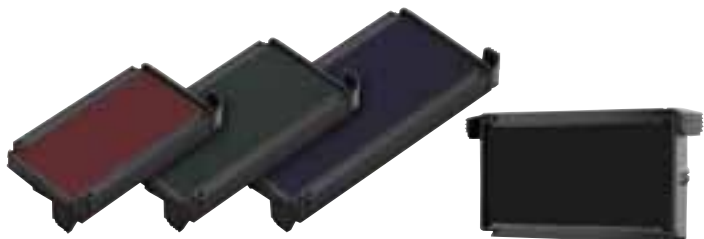

Kolory:     

## Nożyczki Comfort Grip

**DAHLE®**

Nierdzewna specjalna stal (54 Rockwell) zapewniająca długą żywotność nożyczek. Wysokiej jakości uchwyt z polipropylenu idealnie dopasowujący się do dłoni. W uchwycie wbudowana miękka w dotyku guma dla wygody użytkowania. Mocno ostrza zapewniające długotrwałą ostrość.



Indeks	Długość
54405-21092	14cm
54407-12973	17,5cm
54408-21025	21cm
54410-21063	26cm

## Nożyczki Dahle ECO

**DAHLE®**

Nożyczki ECO z wysokiej jakości hartowanej stali szlachetnej, nierdzewnej, o twardości 54 stopni w skali Rockwella. Oszlifowane ostrza. Wysokiej jakości ręczki z niełamiwego tworzywa ABS. Praktyczne nożyczki do użytku domowego i biurowego.



Indeks	Rodzaj
54608-20120 DA	Do papieru 21cm
54606-20119 DA	Domowe 15cm
54610-20121 DA	Do papieru 26cm
54607-12975 DA	Domowe 17cm
54605-20118 DA	Domowe 13cm
54618-20122 DA	Do papieru 21cm dla leworęcznych

## Nożyczki MAPED ESSENTIALS SOFT i ESSENTIALS GREEN

**Maped® OFFICE**

**Nożyczki Essentials Soft:** trwałe ostrza i nit wykonane ze stali nierdzewnej. Miękkie wewnątrz uchwyty zapewniają komfort w czasie pracy, redukują uczucie ucisku i minimalizują zmęczenie dłoni. Gwarancja 5 lat.

**Nożyczki ekologiczne Essentials Green:** uchwyty w 60% wykonane z surowców pochodzących z recyklingu. Ostrza i nit ze stali nierdzewnej gwarantują długotrwałe użytkowanie. Gwarancja 5 lat.



Indeks	Długość	Rodzaj
468210	17 cm	Soft, symetryczne
468310	21 cm	Soft, asymetryczne
468010	17 cm	Ekologiczne, symetryczne
468110	21 cm	Ekologiczne, asymetryczne



### Nożyczki z gumowo plastikową rączką



- wysokiej jakości nożyczki ze stali nierdzewnej z gumowo-plastikową rączką



Indeks	Rozmiar	Opak.
17244PTR	15 cm	12x12 szt.
17268PTR	18 cm	12x12 szt.
17282PTR	21 cm	12x12 szt.

### Nożyczki z plastikową rączką



- wysokiej jakości nożyczki ze stali nierdzewnej z plastikową rączką



Indeks	Rozmiar	Opak.
17305PTR	16 cm	12x12 szt.
17329PTR	21 cm	12x12 szt.
17343PTR	25 cm	12x12 szt.

### Nożyczki biurowe GN280 / GN290 / GN300



Nożyczki wykonane ze stali nierdzewnej. Posiadają wygodny w użyciu uchwyt, idealnie dopasowany do kształtu dłoni, pokryty wysokiej jakości miękkim tworzywem.

**GN290** - Ostrze pokryte fluorem odporne na przywieranie kleju oraz taśmy klejącej. Idealnie wyprofilowany, miękki uchwyt sprawia, że nożyczki mogą być używane zarówno przez osoby praworęczne, jak i leworęczne.

**GN300** - Posiadają łukowe ostrze.  
Opakowanie: blister.



Indeks	Rozmiar	Kolor
GN280-YB	7"	żółty
GN280-YC	8 1/2"	żółty
GN290-YB	6 3/4"	żółty
GN290-NB	6 3/4"	niebieski
GN300-GC	8 1/2"	szary
GN300-YC	8 1/2"	żółty

### Nożyczki metalowe z gumową rączką 21 cm

## STARPAK

Nożyczki Starpak z doskonałym ostrzem z nierdzewnej stali najwyższej jakości. Ergonomiczna, bardzo wygodna gumowana rączka zapewnia precyzję i optymalizuje siłę używaną do cięcia. Chętnie kupowane zarówno do biura, jak i domu. Nożyczki o długości 21 cm posiadają uniwersalny uchwyt odpowiedni dla osób zarówno prawo jak i leworęcznych. Posiadają również regulowany ścisk. Produkt przeznaczony dla dzieci w wieku: 3+. Wymiary produktu: 21x8x0,5 cm. Nożyczki pakowane na blistrze.



Indeks	429893
Pakowanie	B/C 12/144

### Nożyczki biurowe 20,5 cm



Nożyczki biurowe z ergonomicznym, gumowym uchwytem, ostrza ze stali nierdzewnej, długość 20,2 cm, dostępne w 2 kolorach.



Indeks	Kolor
BWM10150DB	zielone w kropki
BWM10150	białe

### Nożyczki z czubkiem 17 cm ACID



Nożyczki z serii ACID idealne do precyzyjnego wycinania, nawet drobnych elementów. Lakierowane ostrza z nierdzewnej stali. Długość 17 cm. Dostępne na blistrze w 3 kolorach.



Indeks	Kolor
BWM10425P	różowe
BWM10425B	niebieskie
BWM10425	żółte

## Nożyczki GRAND GR

Grand®

- unikatowe, wewnątrz wklęsłe ostrza 3D zmniejszają do minimum powierzchnię styku podczas cięcia
- znacznie ostrzejsze niż klasyczne nożyczki: zmniejszone tarcie między ostrzami ułatwia cięcie
- proste precyzyjne cięcia, bez szarpania krawędzi
- powierzchnia odporna na przyklejanie taśmy samoprzylepnej i dwustronnej
- idealne także do cięcia tkanin, zdjęć i wszystkich typów papieru
- hartowane ostrza z utrwaloną termicznie powłoką tytanową

Teflonowe



Tytanowe



Indeks	Rodzaj	Rozmiar
130-1856	8525 teflonowe	5,25" 13 cm
130-1857	8700 teflonowe	7,0" 17,5 cm
130-1858	8825 teflonowe	8,25" 21 cm

Indeks	Rodzaj	Rozmiar
130-1859	9525 tytanowe	5,25" 13cm
130-1860	9700 tytanowe	7,0" 17,5 cm
130-1861	9825 tytanowe	8,25" 21 cm

## Klej w płynie z gumową rolką ER153

Pentel

- bezzapachowy, zmywalny klej w płynie, przeznaczony do papieru i kartonu
- wyposażony w gumową rolkę, która dozuje wypływ kleju i jest bardzo wygodna w użyciu
- zawartość 30ml



Indeks ER153

## Klej w płynie OFFICE PRODUCTS

OFFICE products

- klej w płynie wyposażony w gąbczastą końcówkę
- do precyzyjnego klejenia m.in. papieru, kartonu, zdjęć, tekstyliów, itp.
- przeznaczony do biura, szkoły oraz domu
- nie zawiera rozpuszczalników
- bezzapachowy
- nie niszczy ani nie deformuje klejonej warstwy
- usuwalny za pomocą wody
- prosty w użyciu
- nietoksyczny
- pojemność: 50ml



Indeks: 18045011-90



## Klej w płynie z pędzelkiem ERB50

Pentel

Klej z dozownikiem w kształcie pędzelka. Specjalna konstrukcja pędzelka powoduje, że klej wypływa tylko przy zetknięciu pędzelka z powierzchnią. Przezroczysta buteleczka pozwala kontrolować ilość kleju.

- bezzapachowy
- do papieru, kartonu
- zawartość 50ml



Indeks ERB50

## Kleje uniwersalne Happy Color

happy color

Klej do papieru, brystolu, kartonu, drewna, filcu, korka, styropianu, ceramiki, kaszerowania. Do wszystkich technik hobbystycznych, modelarskich, scrapbookingu oraz tworzenia biżuterii. Wytrzymała, elastyczna spoina odporna na kruшение. Po wyschnięciu całkowicie przezroczysty. Nakładać pędzelkiem, wałkiem, patyczkiem na czyste i suche powierzchnie. Do klejenia na zimno.



Indeks	Rodzaj	Waga
HA 3400 0100	uniwersalny	butelka 100g
HA 3400 0250	uniwersalny	butelka 250g
HA 3400 0500	uniwersalny	butelka 500g
HA 3400 1000	uniwersalny	butelka 1000g
HA 3420 0100	wikol	butelka 100g
HA 3420 0250	wikol	butelka 200g

## Klej w płynie DONAU Roller

DONAU

- klej w płynie wyposażony w metalową kulkę do nanoszenia kleju
- do precyzyjnego klejenia m.in. papieru, kartonu, zdjęć, tekstyliów, itp.
- przeznaczony do biura, szkoły oraz domu
- nie zawiera rozpuszczalników i zapachu - bezpieczny dla środowiska
- nie niszczy ani nie deformuje klejonej warstwy
- usuwalny za pomocą wody
- szybkoschnący
- bezbarwny
- prosty w użyciu
- klej na bazie wody
- pojemność: 50ml



Indeks: 7622001-99

## Klej SLIME w płynie 1L TO-482



### Kleje płynne SLIME TO-482.

Transparentny klej płynny w butelce 1000 ml, do klejenia papieru i kartonu, fotografii oraz do tworzenia różnych kompozycji plastycznych i prac kreatywnych nie zawiera rozpuszczalników.



## Klej w sztyfcie AMOS



- wysokiej jakości klej w sztyfcie
- bezbardwy i bezwonny
- nie zawiera kwasów ani rozpuszczalników
- przeznaczony do papieru, fotografii, tektury i tkanin
- zmywalny i niebrudzący
- zawiera PVP
- posiada certyfikaty ASTM oraz CE
- 3 LATA GWARANCJI
- przebadany w The Art & Creative Materials Institute, INC. USA

Kupując klej AMOS, wspierasz program dożywiania dzieci Pajacyk PAH.



Indeks	Pojemność	Szer. klejenia
130-1071	8 g	15 mm
130-1864	10 g	17 mm
130-1068	15 g	19 mm
130-1069	22 g	23 mm
130-1070	35 g	26 mm
130-1811	22 g x 2 szt. + dodatkowy klej	

## Kleje Oxford



NOWOŚĆ

### Klej Oxford w sztyfcie Kids

- bezpieczny i nietoksyczny
- może być używany przez dzieci już od 3 roku życia
- nadaje się do wyklejank z papieru, kartonu, tektury i innych materiałów, także do zdjęć
- szybkie wysychanie kleju zapobiega marszczeniu papieru

### Klej Oxford w sztyfcie

- nietoksyczny, bezzapachowy klej może być używany przez dzieci już od 3 roku życia
- szybkie wysychanie kleju zapobiega marszczeniu papieru
- doskonale do klejenia papieru, zdjęć, tektury, tkanin i innych materiałów

### Klej Oxford w sztyfcie uniwersalny

- klej biały w płynie, uniwersalny
- klej przeznaczony do: papieru, kartonu, tkanin, korka, tworzyw sztucznych, skór, drewna
- nie zawiera kwasów ani rozpuszczalników
- 2 końcówki: szeroka do dużych powierzchni i wąska do precyzyjnego dozowania
- po wyschnięciu staje się elastyczny i bezbarwny, nie kruszy się
- łatwo zmywalny ze skóry



Indeks	Rodzaj	Pojemność
400174387	w sztyfcie	8g
400174388	w sztyfcie	15g
400175700	w sztyfcie	8g
400186089	w sztyfcie	15g



Indeks	Rodzaj	Pojemność
400174389	w sztyfcie	8g
400174420	w sztyfcie	15g
400174421	w sztyfcie	22g
400174422	w sztyfcie	35g



Indeks	Rodzaj	Pojemność
400183198	craft uniwersalny	34ml
400183199	craft uniwersalny	70ml
400183330	uniwersalny	120ml

## Klej szkolny tuba/ kleje w sztyfcie

### Klej szkolny tuba.

- do papieru i cienkiej tektury
- nie zawiera rozpuszczalników
- łatwo zmywalny z rąk
- nie pozostawia zabrudzeń
- długi okres przydatności

Indeks	Rodzaj / opakowanie
401110002	Klej w sztyfcie Astra 8 g - display 24 sztuki
401110003	Klej w sztyfcie Astra 15 g - display 24 sztuki
401113004	Klej w sztyfcie Astra 21g - display 12 sztuk
401120001	Klej w sztyfcie Astra 36g - display 12 sztuk
83467901	Klej biały do papieru Astra - tuba 45ml



## Klej w sztyfcie DONAU



- popularny klej w sztyfcie
- do klejenia m.in. papieru, kartonu, zdjęć, tekstyliów, itp.
- nie zawiera rozpuszczalników i zapachu- na bazie PVP
- posiada atest PZH
- nietoksyczny, bezpieczny dla środowiska
- nie niszczy ani nie deformuje klejonej warstwy
- usuwalny za pomocą wody
- szybkoschnący
- przeznaczony do biura, szkoły oraz domu
- prosty w użyciu
- 6 lat przydatności do użycia
- kolor biały, po naniesieniu bezbarwny

### Klej szkolny Galaxy.

- uniwersalny klej na bazie poliocetanu winylu
- końcówka z wygodnym aplikatorem do dozowania
- do klejenia papieru, drewna, kasetonów, korka, ceramiki, tkanin, folii aluminiowej, styropianu
- po wyschnięciu tworzy elastyczną i przezroczystą warstwę



Indeks	Rodzaj
401111001	Klej uniwersalny Galaxy Astra tuba 40 ml

Indeks	Opakowanie
6602001PL-09	8g
6603001PL-09	15g
6604001PL-09	25g
6605001PL-09	35g
6606001PL-09	40g



## Klej w sztyfcie GLUE STICK



Ekologiczny klej w sztyfcie do kartonu, papieru, tkanin. Spieralny na bazie wody. Obudowa wykonana w 100 % z materiałów pochodzących z recyklingu.

- nie zawiera rozpuszczalników
- czas schnięcia 1 min
- zmywalny i bezpieczny



Indeks	Gramatura	Opak,
9211871	8g	30 szt.
8923452	21g	20 szt.
9192541	36g	12 szt.

## Kleje



Transparentny klej żelowy w sztyfcie, idealny do klejenia papieru i kartonu, fotografii oraz tworzenia różnych kompozycji plastycznych, bardzo trwałe i mocny, gramatura: 8g, 15g, 21g.



Indeks	Pojemność
TO-470	8g
TO-472	15g
TO-473	21g

## Klej w sztyfcie PVA MemoBe



Klej MemoBe na bazie PVA o delikatnym zapachu. Produkt dostępny w formie wykręcanej sztyfty, który zapewnia czyste, szybkie i dokładne nakładanie kleju. Zmywalny wodą z mydłem. Idealny do zastosowań biurowych oraz szkolnych.



Indeks	Gramatura
MK116-00	9g
MK117-00	21g
MK118-00	36g

## Klej w sztyfcie BG100



- klej w sztyfcie - Typ PVP
- supermocny, zmywalny, nie marszczy papieru
- nie zawiera rozpuszczalników syntetycznych
- cechuje się niską zawartością wody
- doskonały do klejenia różnego rodzaju materiałów, np. papieru, tkanin
- 2 lata gwarancji



Indeks	Gramatura	Opakowanie
BG100-E	8g	30szt.
BG100-B	15g	20szt.
BG100-F	20g	12szt.
BG100-D	35g	12szt.

## Klej w sztyfcie PRITT ORIGINAL



- kleje w sztyfcie – od tego wszystko się zaczęło!
- wynaleziony w 1969 roku klej w sztyfcie Pritt jest dziś jednym z najpopularniejszych produktów do klejenia na świecie
- połączenie wyjątkowej mocy klejenia i wygody użycia sprawia, że jest on produktem idealnym, z którego można korzystać przy wszystkich pracach manualnych z papieru i kartonu
- idealny do klejenia papieru, tektury i fotografii
- wysoka przyczepność początkowa i duża siła klejenia
- gwarantuje równomierne nanoszenie kleju i nie marszczy papieru
- nie wysycha dzięki specjalnemu hermetycznie zamykanemu opakowaniu
- w pełni bezpieczny: nie zawiera rozpuszczalników
- masa kleju jest złożona w 90% z odnawialnych składników
- zmywalny w temperaturze 20°C
- kolor: biały



Indeks	Opakowanie
HEPR1630294	10g
HEPR1630292	20g
HEPR1630291	40g

## Klej w sztyfcie/taśmie Crystal Gel



- wysokiej jakości klej do papieru i tektury
- przezroczysty
- 3 lata gwarancji
- klei silnie i czysto
- łatwo zmywalny
- nietoksyczny
- PVP



Indeks	Rodzaj/Pojemność	Opak.
19767PTR	w sztyfcie 8g	36x30 szt.
19781PTR	w sztyfcie 15g	36x20 szt.
19804PTR	w sztyfcie 25g	36x12 szt.
19828PTR	w sztyfcie 35g	30x12 szt.
32735PTR	w taśmie dwustronny 8mm x 10mm	24x12 blistr.

## Klej szkolny Elmer's



Przezroczysty klej szkolny Elmer's w sztyfcie to początek nowej inicjatywy, która zachęca do zaangażowania, kształcenia i wiary w to, co ekologiczne. Przezroczyste kleje szkolne Elmer's w sztyfcie to formuła z ponad 93% naturalnych składników, w tym wody, a korpus kleju wykonany jest z plastiku w 100% z recyklingu. Nanosi się bezproblemowo, jest przezroczysty po wyschnięciu i zawiera bezpieczną dla dzieci, zmywalną formułę, co sprawia, że doskonale sprawdzi się w szkole i w domu.



Indeks	Rodzaj
2136618	Klej szkolny w sztyfcie 8g
2143887	Klej szkolny w sztyfcie 20g
2143886	Klej szkolny w sztyfcie 40g
2136614	Klej purple w sztyfcie 22g

## Klej w sztyfcie |9g| MP (PP004)



Bezrozpuszczalnikowy i nietoksyczny klej w sztyfcie.

Formuła pozwala na lepsze przesuwanie po papierze. Błyskawicznie schnie, nie marszczy ani nie zwilża papieru i nie pozostawia grudek ani pozostałości po aplikacji. Odpowiedni dla dzieci i do użytku biurowego. Idealny do materiałów porowatych: wszelkiego rodzaju papieru, kartonu i zdjęć. Zmywa się w 30°.

5 lat gwarancji.

Parametry:

- 9g sztuka
- 8cm wysokości (bez skuwki)



## Klej w taśmie 12 m



Wielofunkcyjny, łatwy w użyciu klej w taśmie. Uniwersalny, szybko schnący. Ergonomiczny kształt. Rozmiar taśmy klejącej: szerokość 8,4 mm x długość 12 m. Cod. 44GT01



Indeks: 44GT01

## Kleje w sztyfcie UHU



Nowa formuła – jeszcze szybsze i silniejsze klejenie.

- bez rozpuszczalnika
- do stosowania w domu, szkole i w biurze
- skleja papier, zdjęcia, karton, tekturę, tekstylii, styropian
- z odkręcaną nakrętką, która zapobiega wysychaniu
- 98% masy kleju pochodzi z naturalnych składników
- opakowanie w 50% z plastiku z odzysku
- klej Magic Stic – widoczne jest miejsce nałożenia kleju, niebieski kolor widoczny podczas nakładania, po wyschnięciu przezroczysty



Indeks	Rodzaj
00018 UHU	Klej w sztyfcie 21g UHU
00025 UHU	Klej w sztyfcie 40g UHU
00030 UHU	Klej w sztyfcie 8,2g UHU
00075 UHU	Klej w sztyfcie MAGIC 8,2g UHU

## Klej Elmer's Glitter Glue - brokat w kleju



Klej Elmer's Glitter Glue - brokat w kleju, idealnie nadaje się do różnych prac plastycznych i ozdób. Idealny także jako baza do Slime'ów, czyli glutek które zdobyły serca dzieci na całym świecie. Klej jest szybko schnący, zmywalny bezpieczny i nietoksyczny. Można stosować do różnych powierzchni: papier, drewno, tkanina, skóra i ceramika. Pojemność: 177 ml.



Indeks	Kolor
2077252	niebieski
2077249	różowy
2077255	srebrny
2077251	złoty
2077253	fioletowy

## Klej w taśmie PRITT NON-PERMANENT, 8,4mm x 10m, blister



- kleje w taśmie - dokładne i czyste klejenie!
- to idealne rozwiązanie do klejenia papieru, kartonu, fotografii, materiałów syntetycznych i wielu innych
- końcówka aplikatora zapobiega zerwaniu taśmy
- obudowa wykonana w 50% z recyklingowanego plastiku
- w 100% nadaje się do recyklingu
- klejenie nietrwałe – klej non-permanent: 10 metrów taśmy umożliwiającej wielokrotne przyklejanie i odklejenie



Indeks	Rodzaj
HEPR2110469	NON-PERMANENT

### Klej w taśmie tesa ecologo 8,5m x 8,4mm



Klej stosowany w taśmie tesa® ecoLogo to nowoczesny sposób na trwałe i czyste klejenie. Wyprodukowany w całości z plastiku pochodzącego z recyklingu, klej ten zapewnia super mocną przyczepność, gwarantując czyste i trwałe połączenie różnych materiałów, takich jak papier, karton czy fotografie. Czerwony odcień na taśmie wskazuje miejsce nałożenia kleju, ułatwiając precyzyjne aplikowanie. Nośnik taśmy wykonany z odpornej na rozdarcie folii PET dodatkowo zwiększa trwałość i wytrzymałość klejenia. Taśma jest wolna od rozpuszczalników, co sprawia, że jest bezpieczna w użytkowaniu. Z długością 8,5 metra i szerokością 8,4mm, taśma zapewnia wygodne i skuteczne klejenie w różnych zastosowaniach.



Indeks: 59171-00002-04 TS



### Masa mocująca TACK-IT



Masa mocująca nadająca się do wielokrotnego użytku. Do stosowania w domu, szkole, pracy i w projektach kreatywnych. W formie łatwych do odklejania kwadratów. Służy do tymczasowego przytwierdzenia informacji, plakatów, planów itp. Dostępna w kolorze białym.

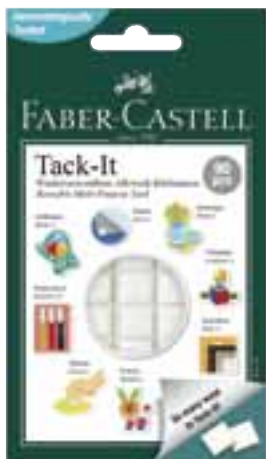

Indeks	Waga
FC589150	50g

### Żelowe kropki mocujące w rolce Yellow One YL-10300



- w rolce
- samoprzylepne, dwustronne
- umożliwiają łączenie lekkich przedmiotów z większością powierzchni
- idealne do przyklejania zdjęć, plakatów, karteczek
- zastępują klej i taśmę
- po odklejeniu nie pozostawiają śladów na gładkich powierzchniach
- średnica 10 mm



### Masa mocująca PRITT ON&OFF



- masa mocująca - alternatywa dla pinezek!
- łatwa w przyklejeniu i usunięciu – po odklejeniu
- nie pozostawia plam i gwarantuje niemal niewidoczny efekt mocowania.
- idealna do przytwierdzenia plakatów, rysunków, fotografii, dekoracji, ozdób i innych lekkich przedmiotów
- z powodzeniem zastępuje pinezki, zszywki, taśmę klejącą...
- nadaje się do wielokrotnego użycia
- bezzapachowa i bezpieczna dla dzieci oraz przyjazna dla środowiska
- waga: 35g
- kolor: biały



Indeks: HEPR1444970

### Patafix



- Masa do klejenia, samoprzylepna
- zastępuje pinezki, gwoźdźdiki lub taśmę
  - do wielokrotnego łączenia drobnych przedmiotów z praktycznie wszystkimi powierzchniami tj.: drewno, karton, gips, szkło, plastik, porcelana i tysiącami innych powierzchni w domu, szkole i biurze
  - przebadana dermatologicznie
- Dostępne wersje:
- deco - o zwiększonym obciążeniu - nawet do 2 kg
  - biała
  - przezroczysta



Indeks	Rodzaj
37155 UHU	Platki samop. Patafix invisible 56 szt. UHU
40015 UHU	Masa klejąca Patafix home deco 32 szt. UHU
43500 UHU	Masa klejąca Patafix 80 szt. UHU

### Taśma dwustronnie klejąca GRAND



- taśma pokryta obustronnie emulsyjnym klejem akrylowym
- po usunięciu zabezpieczającego paska papieru – przezroczysta
- odrywana ręcznie – bez konieczności używania nożyczek
- bardzo dobrze przylega do powierzchni
- nie rozwarstwia się
- odporna na kurczenie



Indeks	Wymiar
130-1205	8mm x 25m
130-1208	38mm x 5m
130-1206	38mm x 10m
130-1207	38mm x 25m
130-1211	50mm x 5m
130-1209	50mm x 10m
130-1210	50mm x 25m

## Taśma dwustronna nano 30mmx5m x 1mm GRAND

- krystalicznie przejrzysta
- do estetycznego mocowania przezroczystych elementów
- do plastiku, metalu, drewna, papieru, silikonu i innych trudnych powierzchni, elastyczna i rozciągliwa – do łączenia miękkich tworzyw
- odporna na działanie promieni UV oraz odporna na wilgoć
- nadaje się do zastosowania w pomieszczeniach i na zewnątrz
- taśma typu przyklej
- odklej: przyczep codzienne przybory tam, gdzie będą pod ręką
- stworzona w całości z kleju z warstwą zabezpieczającą, a nie jak tradycyjne taśmy dwustronne: z nośnika pokrytego warstwą kleju; dzięki temu rozciąganie taśmy nie zmniejsza jej właściwości przyczepnych
- szerokość 30 mm, długość 5 m, grubość 1 mm

**NOWOŚĆ!**



Indeks	Szer. x Dł. x Grubość
130-1919	30mm x 5m x 1mm



## Taśma dwustronna montażowa GRAND

- dwustronnie klejąca taśma piankowa o grubości 1 mm
- przyczepna do większości sztywnych powierzchni
- zapewnia trwałe połączenia
- bezwonna
- wytrzymała na zrywanie
- przyjazna dla środowiska nie zawiera substancji trujących
- stabilna substancja klejąca odporna na działanie światła
- wzmocniona powłoka taśmy odporna na starzenie
- zastosowanie w szerokim zakresie temperatur

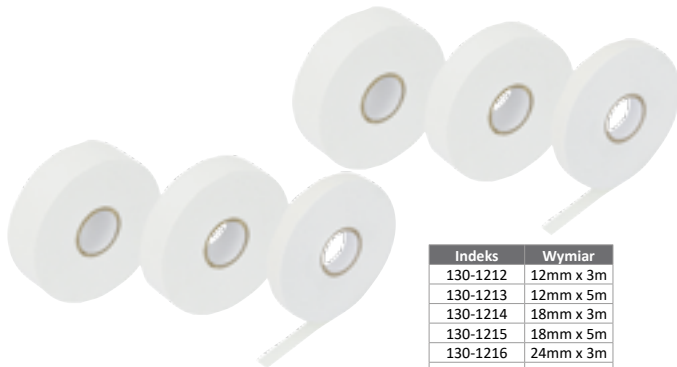

Indeks	Wymiar
130-1212	12mm x 3m
130-1213	12mm x 5m
130-1214	18mm x 3m
130-1215	18mm x 5m
130-1216	24mm x 3m
130-1217	24mm x 5m

## Taśma samoprzylepna niewidoczna 33m x 19mm

Taśma samoprzylepna niewidoczna. Dzięki matowej powierzchni można po niej pisać. Bardzo dobrze trzyma. Można ją odkleić nie uszkadzając powierzchni. Nie żółknie z czasem. Rozmiar taśmy: długość 33 m x szerokość 19 mm x średnica 5,5 cm. Dostępna także na dyspenserze wielokrotnego użytku z metalowym ostrzem.



Indeks	Rodzaj
80211	bez dyspensera
BWM10420	z dyspenserem na blistrze

## Taśmy dwustronne PP Fastec / Ulith

### Taśma dwustronna PP Fastec / Ulith:

- na nośniku z folii PP (polipropylenowej)
- pokryta klejem Hot-Melt (kautuczuk syntetyczny)
- idealna do klejenia na wszelkich podłożach
- stosowana do montażu wykładzin i dywanów

### Taśma dwustronna montażowa Fastec:

- na bazie PE (polietylenu)
- piankowa taśma doskonale przylega do szorstkich powierzchni
- stosowana przy łączeniu powierzchni drobnych metali
- używana do montażu plakatów, emblematów, haczyków, wieszaków, profili itp.

### Taśma dwustronna wzmocniana Fastec / Ulith:

- na nośniku tkaninowym
- idealna do klejenia na nierównych podłożach
- stosowana do trwałego montażu wykładzin i dywanów

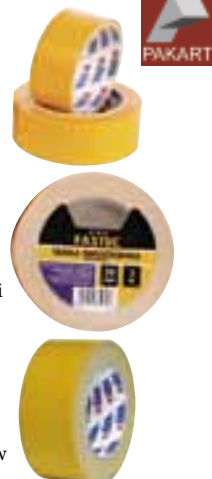

Dwustronna ULITH	Dwustronna FASTEC	Dwustronna wzmocniana ULITH	Dwustronna wzmocniana FASTEC	Dwustronna montażowa FASTEC
0323 38/5m	0323 FAST 38/5m	0333 50/5m	0333-S-FAST 48/5m	0506 FAST 19/5m
0324 38/10m	0324 FAST 38/10m	0334 50/10m	0334-S-FAST 48/10m	0507 FAST 30/5m
0325 38/25m	0325 FAST 38/25m	0335 50/25m	0335-S-FAST 48/25m	0508 FAST 50/5m
0326 50/5m	0326 FAST 48/5m	-	-	0970 FAST 19/1,5m
0327 50/10m	0327 FAST 48/10m	-	-	-
0328 50/25m	0328 FAST 48/25m	-	-	-
0331-FT 25/10m	-	-	-	-

## Taśma samoprzylepna dwustronna 10m x 15mm

Taśma samoprzylepna dwustronna. Taśma pokryta z obu stron klejem i zabezpieczona warstwą papieru. Bardzo dobrze przylega do powierzchni. Rozmiar taśmy: długość 10 m x szerokość 15 mm x średnica 5,5 cm. Dostępna także na dyspenserze wielokrotnego użytku z metalowym ostrzem.



Indeks	Rodzaj
80212	bez dyspensera
BWM10421	z dyspenserem na blistrze

## Taśma pakowa tesa Solvent

Standardowej jakości taśma pakowa tesa do zamykania lekkich przesyłek i opakowań, jej nośnik to Poli Propylen substancja klejąca nie zawierająca rozpuszczalników. Taśma posiada właściwości ułatwiające rozwijanie i nadaje się do wszystkich dyspenserów ręcznych tesapack.



Indeks	Rozmiar/Kolor
55263-00000-00 TS	66m:48mm transparent
55263-00002-00 TS	66m:48mm brąz

### Taśma pakowa brązowa 66 m - cicha



Taśma pakowa brązowa na kleju kauczukowym, cicha przy rozwijaniu, szerokość 5 cm x długość 66 m, wyjątkowo mocna i bardzo wydajna, wystarczy 1 warstwa taśmy dla idealnego efektu, szczególnie polecana przy niskich temperaturach. Cod. 80214

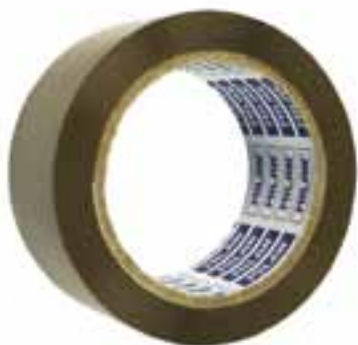

Indeks: 80214

### Taśma pakowa Solvent-Murol



Taśma pakowa na bazie folii BOPP (polipropylen orientowany dwuosiowo).

- pokryta klejem solvent (kauczuk naturalny)
- kolor: transparentna, brązowa, biała
- działa w dużym zakresie temperatur od -20°C do 60°C
- do ciężkich kartonów



Indeks	Rozmiar	Kolor	Pakowanie
0319	48x53m	brązowy	36 szt./kart.
0319-A	48x53m	transparentny	36 szt./kart.
0319-B	48x53m	biały	36 szt./kart.
0319-D	25x53m	transparentny	72 szt./kart.

### Taśma pakowa Solvent / 100% Solvent

Taśma pakowa Solvent.

- na bazie folii PP (polipropylen)
- pokryta klejem solvent (kauczuk naturalny)
- duża siła klejenia w zakresie temperatur od -20°C do 60°C

Indeks	Rozmiar	Kolor	Pakowanie
0319-AU	48x53m	transparentny	36 szt./kart.
0319-U	48x53m	brązowy	36 szt./kart.
0319-BU	48x53m	biały	36 szt./kart.



Taśma pakowa 100% Solvent.

- na bazie folii PP (polipropylen)
- pokryta klejem solvent (kauczuk naturalny)
- duża siła klejenia w zakresie temperatur od -20°C do 60°C

Indeks	Rozmiar	Kolor	Pakowanie
0319-AG	48x53m	transparentny	36 szt./kart.
0319-G	48x53m	brązowy	36 szt./kart.



Taśma pakowa Eco Solvent.

- na bazie folii PP (polipropylen)
- pokryta bezrozpuszczalnikowym klejem o zabarwieniu miodowym
- działa w dużym w zakresie temperatur od -10°C do 60°C
- stosowana w przemyśle gdzie występują niskie temperatury i chłodnie

Indeks	Rozmiar	Kolor	Pakowanie
0319-PAS2	48x53m	miodowy	36 szt./kart.



### Taśma pakowa Low Noise (ciche odwijanie)

Na bazie folii hard-PCV (twardy kauczuk winylu).

- pokryta klejem solvent (kauczuk naturalny)
- charakteryzuje się cichym odwijaniem
- bardzo wytrzymała i odporna na rozdarcia
- działa w dużym zakresie temperatur
- zastosowanie w przemyśle gdzie występują niskie temperatury (np. chłodnie itp.)

Indeks	Rozmiar	Kolor	Pakowanie
0380-U	48x66m	brązowy	36 szt./kart.
0381-U	48x66m	transparentny	36 szt./kart.
0382-A	48x66m	biały	36 szt./kart.



Na bazie folii PP (polipropylen).

- pokryta akrylowym lub naturalnym kauczukiem
- nie hałasuje przy rozwijaniu - taśma cicha
- wyższa niż w tradycyjnych taśmach grubość folii oraz zwiększona ilość kleju
- w przypadku kleju na naturalnym kauczuku stosowana w szerokim zakresie temperatur (-20°C do 60°C)

Indeks	Rozmiar	Klej	Kolor	Pakowanie
0313-A	50x66m	solvent	transparentny	36 szt./kart.
0313	50x66m	solvent	brązowy	36 szt./kart.
0315-A	48x66m	akryl	transparentny	36 szt./kart.
0315	48x66m	akryl	brązowy	36 szt./kart.



### Taśma papierowa Solvent Kraft / Hot-Melt-Kraft

Taśma papierowa Solvent Kraft.

- na bazie papieru kraft o wysokiej gramaturze i wytrzymałości
- pokryta klejem solvent (kauczuk naturalny)
- odporna na niskie temperatury i wilgoć
- estetyczna, wytrzymała i elastyczna
- przeznaczona w 100% do recyklingu razem z tekturowym opakowaniem

Indeks	Rozmiar	Kolor	Pakowanie
0504	50x50m	brązowy	36 szt./kart.



Taśma papierowa Hot-Melt-Kraft.

- na bazie papieru kraft o wysokiej gramaturze i wytrzymałości
- pokryta klejem Hot-Melt (kauczuk syntetyczny)
- odporna na niskie temperatury i wilgoć
- estetyczna, wytrzymała i elastyczna
- przeznaczona w 100% do recyklingu razem z tekturowym opakowaniem

Indeks	Rozmiar	Kolor	Pakowanie
0504-H	50x50m	brązowy	36 szt./kart.



### Taśma PATTEX POWER TAPE



- taśma naprawcza
- supermocna – trójwarstwowa, wzmocniana włóknami
- wodoszczelna i elastyczna
- odporna na niskie temperatury od -10°C do +70°C
- do zastosowań wewnętrznych i zewnętrznych
- posiada doskonałą przyczepność do większości powierzchni, w tym również do lekko wilgotnych
- można ją łatwo odrywać ręcznie
- zastosowanie: idealna do mocowania, naprawiania, uszczelniania, pakowania, wieszania, zabezpieczania, oprawiania, itp.
- wymiar taśmy: 10m x 48mm



Indeks	Kolor
HEPA1677379	srebrna
HEPA1677378	czarna



### Uchwyt do taśmy EAGLE TYT581 Ha!



- niewielki, wygodny uchwyt z obcinaczem
- wytrzymałe ostrze zapewnia proste cięcia
- maks. rozmiar taśmy: 22 x 50



Indeks	Kolor
130-1901	żółty
130-1900	różowy
130-1899	niebieski

### Dyspenser tesa Standard



Dyspenser taśmy pakowej + taśma 50m:48mm. Bardzo solidny - wykonany z wysokiej jakości metalu, posiada zabezpieczenie ostrza chroniące przed skałeczeniem. Nadaje się do wszystkich taśm pakowych o szerokości do 50mm, jest idealny do prac biurowych, magazynowych i na produkcji.



Indeks: 57395-00000-00 TS

### Metkownica APLI



- metkownica dwurzędowa na 10 znaków
- możliwość ustawienia rzędów znaków w 3 pozycjach w pionie (górze, środek lub dół etykiety)
- niezwykle łatwa w obsłudze
- rączka ze sznurkiem do zawieszania
- transparentne okienko umożliwia kontrolę zużycia etykiety
- tusz w komplecie
- instrukcja obsługi w języku polskim
- 26 x 16mm metkownica na 10 znaków
- 21 x 12mm metkownica na 8 znaków
- 2 lata gwarancji
- kolor czerwony



Indeks	Cecha
AP101419	10 znaków
AP101418	8 znaków

### Podkład na biurko DURAGLAS®



Przezroczyste i przeciwodblaskowe podkłady DURAGLAS są nie tylko wygodną podkładką do pisania, ale pomagają przechowywać ważne informacje pod ręką.

- przezroczysty
- przeciwodblaskowy
- do przechowywania dokumentów, notatek itp.
- antypoślizgowy

Indeks	Wymiar
711219	530 x 400 mm
711319	650 x 500 mm



### Podkład na biurko



Podkłady na biurko DURABLE są dostępne w wielu formatach i dzięki temu mogą być łatwo dopasowane do indywidualnych wymagań. Wszystkie podkłady są wygodne w użyciu i dostępne w wielu stylowych wzorach pasujących do każdego miejsca pracy.

- podkład na biurko o elastycznej powierzchni do pisania
- z zdobnymi krawędziami
- antypoślizgowy



Indeks	Kolor	Wymiar
710201	czarny	530 x 400 mm
710203	czerwony	530 x 400 mm
710207	granatowy	530 x 400 mm
710210	szary	530 x 400 mm
710301	czarny	650 x 500 mm
710303	czerwony	650 x 500 mm
710307	granatowy	650 x 500 mm
710310	szary	650 x 500 mm

### Podkład na biurko z nakładką



Podkłady na biurko DURABLE są dostępne w wielu formatach i dzięki temu mogą być łatwo dopasowane do indywidualnych wymagań. Wszystkie podkłady są wygodne w użyciu i dostępne w wielu stylowych wzorach pasujących do każdego miejsca pracy.

- podkład na biurko z przezroczystą nakładką
- do przechowywania dokumentów, notatek itp.
- antypoślizgowy
- wymiary: 530 x 400 mm (W x H)

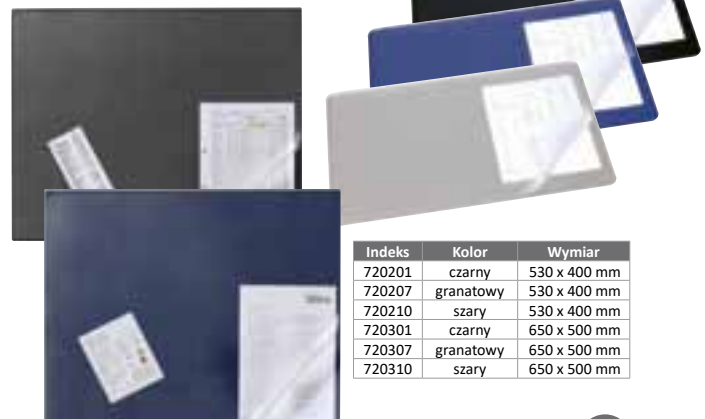

Indeks	Kolor	Wymiar
720201	czarny	530 x 400 mm
720207	granatowy	530 x 400 mm
720210	szary	530 x 400 mm
720301	czarny	650 x 500 mm
720307	granatowy	650 x 500 mm
720310	szary	650 x 500 mm

### Clipboard DONAU Life



- podkładka do pisania bez okładki
- wykonana z tektury o grubości 1,8mm
- mechanizm zaciskowy z drutem
- zaokrąglone rogi
- certyfikat FSC® gwarantuje, że surowiec potrzebny do produkcji wyrobu pochodzi z lasów zarządzanych w odpowiedzialny sposób; promuje on trwałą gospodarkę leśną opartą o najwyższe światowe standardy w dziedzinie ochrony przyrody i gwarantuje legalność pochodzenia surowca
- gramatura: 900g/m<sup>2</sup>
- format: A4
- wymiary: 235x320mm



Indeks	Kolor
2710001FSC-30	różowy
2710001FSC-12	pomarańczowy
2710001FSC-11	żółty
2710001FSC-10	niebieski
2710001FSC-06	zielony



### Clipboard pojedynczy lub z okładką (A4+, A5) RAPESCO



Indeks	Rodzaj / Format / Kolor
VSTCB0B3	RAPESCO Clipboard deska A4+ czarna
VSTCB0L3	RAPESCO Clipboard deska A4+ niebieska
1072	RAPESCO Clipboard deska A5 czarna
VFDCB0B3	RAPESCO Clipboard teczka A4+ czarna
VFDCB0L3	RAPESCO Clipboard teczka A4+ niebieska

### Skrzynka na klucze KEYBOX



KEY BOX - skrzynki na klucze. Ponadczasowe wzornictwo. Obudowa wykonana z aluminium. Każda skrzynka zamykana na zamek (w komplecie dwa klucze - oprócz skrzynki na 12 kluczy zamykanej na rygiel). Każda skrzynka wyposażona w woreczek z sześcioma zawieszkami na klucze w różnych kolorach. Zawieszki te służą jako zapas. W zestawie znajdują się kołka niezbędne do montażu skrzynki na ścianie. Wielkości odpowiednio na 12, 18, 36, 54, 48 i 72 klucze.



#### KEY CLIP zawieszki do kluczy

Indeks	Kolor
1957-00	mix
1957-01	czarny
1957-03	czerwony
1957-04	żółty
1957-07	granatowy



Indeks	Nazwa
1951	KEYBOX 18, skrzynka na 18 kluczy
1952	KEYBOX 36, skrzynka na 36 kluczy
1953	KEYBOX 54, skrzynka na 54 kluczy
1954	KEYBOX 48, skrzynka na 48 kluczy
1955	KEYBOX 72, skrzynka na 72 klucze
1966	KEY BOX code 36, skrzynka na 36 kluczy z zamkiem szyfrowym
1967	KEY BOX code 72, skrzynka na 72 klucze z zamkiem szyfrowym

### Clipboardy HARD A4+, A3 poziom, A5



Twardy podkład wykonany z płyty pilśniowej z wytrzymałym chromowanym mechanizmem pozwalającym utrzymywać dużą liczbę dokumentów. Produkt posiada otwór do zawieszenia.



Indeks	Rodzaj / Format / Kolor
RMCA3001	RAPESCO Deska HARD A3 poziom brązowa
VHBCB003	RAPESCO Deska HARD A4+ brązowa
1402	RAPESCO Deska HARD A5 brązowa

### Kasetka na pieniądze 8878



- metalowe kasetki lakierowane, o zaokrąglanych brzegach
- zamykane na kluczyk (w zestawie 2 kluczyki)
- posiadają plastikową tackę na bilon
- dostępne w czterech rozmiarach



Indeks	Format	Kolor
120-1033	XS 70x120x153 mm	czarny
120-1034	XS 70x120x153 mm	czerwony
120-1035	XS 70x120x153 mm	niebieski
120-1029	S 77x157x207 mm	czarny
120-1030	S 77x157x207 mm	czerwony
120-1031	S 77x157x207 mm	niebieski
120-1026	M 82x192x262 mm	czarny
120-1027	M 82x192x262 mm	czerwony
120-1028	M 82x192x262 mm	niebieski
120-1023	L 100x217x300 mm	czarny
120-1024	L 100x217x300 mm	czerwony
120-1025	L 100x217x300 mm	niebieski

### Szafki na klucze



- metalowe szafki na klucze
- kolor szary
- zamek na klucz
- w komplecie zawieszki na klucze



Model szafki	Ilość miejsc na klucze	Ilość dołączanych zawieszek na klucze	Wymiary
HF 200C-22K	22	20 szt.	200x150x78 mm
HF 250N-32K	32	40 szt.	250x200x78 mm
HF 300C-52K	52	60 szt.	300x230x78 mm
HF 300C-100K	100	100 szt.	300x230x78 mm

## ● Holder typ K-karta/L-legitymacja/P-przepustka



### Holder

- sztywna osłona
- przezroczyste tworzywo typu plexi zapewnia trwałość identyfikatorów
- typ K - do identyfikatorów, kart plastikowych i wizytówek
- typ L - do legitymacji szkolnych
- typ P - do przepustek wojskowych, kart informacyjnych

### Identyfikator targowy

- kieszonka z elastycznej, przezroczystej folii otwarta od góry
- wycięcie do założenia paska z klipsem np. CT 210
- dwa dodatkowe otwory do przecięcia sznurka
- wymiary wewnętrzne: 110x147 mm
- wymiary zewnętrzne: 115x165 mm
- opakowanie 50 sztuk



IDENTYFIKATOR TARGOWY



TYP L



TYP P



TYP K

## ● Identyfikator DONAU



- wykonany z elastycznego, przezroczystego PVC
- posiada podłużny otwór umożliwiający przypięcie taśmy oraz dwa mocowania do zastosowania łańcuszka



Indeks	Rozmiar zewnętrzny
8342001PL-00	68x108mm
8343001PL-00	105x65mm

## ● Holder z klipsem / Holder z taśmą



- sztywna osłona do kart plastikowych i wizytówek
- pasek plastikowy z metalowym klipsem mocującym CT 210
- holder z klipsem: pasek plastikowy z metalowym klipsem mocującym CT 210
- holder z taśmą: taśma szerokości 8 mm w kolorze niebieskim, zielonym i czarnym



## ● Identyfikator PCV z taśmą

## STARPAK

Praktyczna kieszonka z elastycznego tworzywa o wysokiej przezroczystości, nie przekłamuje kolorów identyfikatora. Wygodna i trwała tasiemka umożliwia zawieszenie identyfikatora na szyi. Wymiar identyfikatora: 58x90 mm. Produkt pakowany w display po 50 sztuk. Dostępny z tasiemką w dwóch kolorach - czarnym i niebieskim.



Indeks	91209
Pakowanie	PUD. 50/2000

## ● Identyfikatory OPUS O.BADGE HOLDER z paskiem i bez paska



Identyfikatory plastikowe, poziome na karty plastikowe z oknem i z paskiem. Wymiary zewnętrzne identyfikatora: 60 × 93 mm. Kieszonka o wymiarach: 55 × 90 mm. Identyfikator O.BADGE HOLDER UNIVERSAL posiada dwa uszka pozwalające na zawieszenie identyfikatora w pozycji pionowej (portret) lub poziomej (pocztówka).



Nazwa	Kolor paska	Opakowanie
Identyfikator O.BADGE HOLDER	bez paska	50 szt.
Identyfikator O.BADGE HOLDER z paskiem	niebieski	50 szt.
Identyfikator O.BADGE HOLDER z paskiem	czarny	50 szt.
Identyfikator O.BADGE HOLDER z paskiem	zielony	50 szt.
Identyfikator O.BADGE HOLDER z paskiem	czerwony	50 szt.
Identyfikator O.BADGE HOLDER UNIVERSAL	bez paska - 2 uszka	50 szt.

## ● Mechanizm ściąający Style



- metalowe bezpieczne mocowanie
- przeznaczony do identyfikatorów
- linka wyciągana na długość 80cm



Kolory:    

Indeks	Kolor
8324-01	czarny
8324-07	granatowy
8324-10	szary
8324-02	biały

### Mechanizm ściągający z klipem



Mechanizm z metalowym klipsem do przypinania mechanizmu i paskiem do mocowania identyfikatora. Długość linki 80 cm.



Indeks: 8152

### Taśma tekstylna z mechanizmem ściągającym



- smycz o szerokości 10mm
- długość smyczy 44 cm
- długość linki mechanizmu ściągającego 80 cm



Indeks: 8223

### Okładki na dokumenty



- różne kolory
- napisy wytłoczone albo w kolorze białym

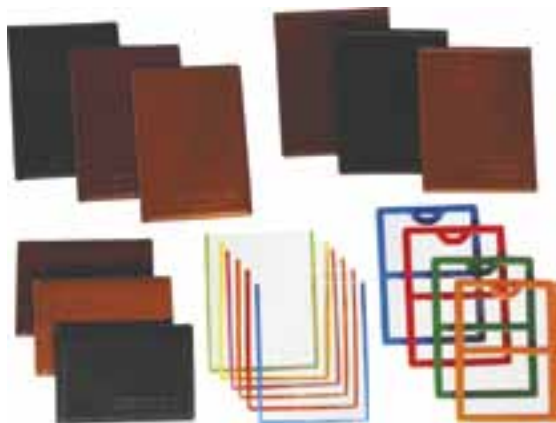

- okładka na dokumenty (nr 1) karty mag. ekoskóra
- okładka na dokumenty (nr 2) mała, ekoskóra
- okładka na dokumenty ucznia, ekoskóra
- okładka na legitymację szkolną z kolorowym brzegiem
- ramka na legitymację szkolną

### Grzbiety plastikowe do bindowania



- dostępne rozmiary: 5; 6; 8; 10; 12,5; 14; 16; 19/20; 22; 25; 28,5; 32; 38; 45; 51mm
- opakowanie 100 szt., od rozmiaru 22 mm pakowane po 50 szt.



Kolory:

### Okładka na dyplom



Okładka tekturowa sztywna oklejona tworzywem skóropodobnym w czterech kolorach: granatowym, bordowym, zielonym i czarnym. Dziennik do ewidencji korespondencji przychodzącej i wychodzącej (dziennik podawczy).

Dostępny w wersji 96, pakowane po 10 szt.  
192 kartki i 300 kartek, pakowane po 5 szt.  
Format A-4.



### Listwy wsuwane standard



- proste listwy plastikowe z jedną zaokrągloną końcówką
- możliwość oprawienia w plastikowy grzbiet do 80 kartek formatu A4 bez użycia bindownicy
- dostępne kolory: biały, czerwony, niebieski, zielony, czarny, przezroczysty
- opakowanie 50 sztuk



Szerokość listwy	Ilość kartek do oprawienia
4 mm	25
6 mm	30
9/10 mm	50
15 mm	80

## Grzbiety plastikowe

### Grzbiety okrągłe:

- umożliwiają oprawę dokumentów o grubości do 240 arkuszy A4 o gramaturze 80g
- długość grzbietu 30 cm.
- dostępne w 3 atrakcyjnych kolorach, pakowane po 100 lub 50 szt.

### Grzbiety owalne z blokadą:

- umożliwiają oprawę dokumentów o grubości od 241 do 510 arkuszy A4 o gramaturze 80g
- dzięki blokadzie zapiecia bardzo grube dokumenty mogą być często używane bez ryzyka wypadnięcia kartek
- długość grzbietu 30 cm.
- dostępne w 2 atrakcyjnych kolorach, pakowane po 50 szt.

Indeks	Rodzaj/szer.	Kolor	Opakowanie	Indeks	Rodzaj/szer.	Kolor	Opakowanie
5345005	okrągły 6 mm	biały	100 szt.	5347005	okrągły 16 mm	biały	100 szt.
5345106	okrągły 6 mm	niebieski	100 szt.	5347106	okrągły 16 mm	niebieski	100 szt.
5345307	okrągły 6 mm	czarny	100 szt.	5347307	okrągły 16 mm	czarny	100 szt.
5345406	okrągły 8 mm	biały	100 szt.	5347405	okrągły 19 mm	biały	100 szt.
5345506	okrągły 8 mm	niebieski	100 szt.	5347705	okrągły 19 mm	czarny	100 szt.
5345707	okrągły 8 mm	czarny	100 szt.	5347803	okrągły 22 mm	biały	50 szt.
5345805	okrągły 10 mm	biały	100 szt.	5348103	okrągły 22 mm	czarny	50 szt.
5345906	okrągły 10 mm	niebieski	100 szt.	5348204	okrągły 25 mm	biały	50 szt.
5346108	okrągły 10 mm	czarny	100 szt.	5348504	okrągły 25 mm	czarny	50 szt.
5346206	okrągły 12 mm	biały	100 szt.	5348602	okrągły 28 mm	biały	50 szt.
5346305	okrągły 12 mm	niebieski	100 szt.	5348902	okrągły 28 mm	czarny	50 szt.
5346507	okrągły 12 mm	czarny	100 szt.	5349002	owalny 32 mm	biały	50 szt.
5346604	okrągły 14 mm	biały	100 szt.	5349302	owalny 32 mm	czarny	50 szt.
5346706	okrągły 14 mm	niebieski	100 szt.	5349402	owalny 38 mm	biały	50 szt.
5346907	okrągły 14 mm	czarny	100 szt.	5349702	owalny 38 mm	czarny	50 szt.
				5349802	owalny 45 mm	biały	50 szt.
				5350102	owalny 45 mm	czarny	50 szt.
				5350202	owalny 51 mm	biały	50 szt.
				5350502	owalny 51 mm	czarny	50 szt.



## Grzbiet zaciskowy A4

Grzbiet zaciskowy Durable. Zaokrąglone krawędzie ułatwiają nasuwanie grzbietu na dokument. Pojemność do 30 lub do 60 kartek. Opakowanie 100 sztuk.

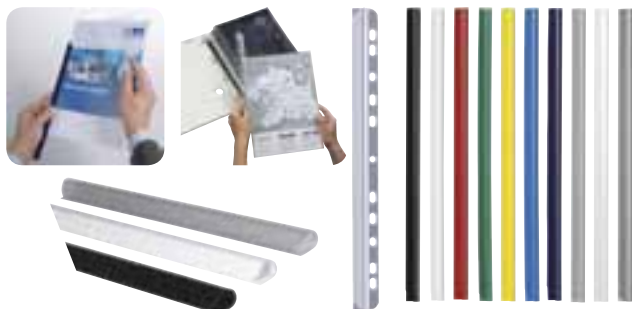

30 kartek 13/3mm	30 kartek 14,5/3mm	60 kartek 13/6mm	60 kartek 14,5/3mm	80 kartek 13/9mm	50 kartek 13/5mm	40-100 kartek 13/12mm	Kolor
Indeks	Indeks	Indeks	Indeks	Indeks	Indeks	Indeks	
2900-01	-	2901-01	-	2909-01	2911-01	2912-01	czarny
2900-03	-	2901-03	-	-	-	-	czerwony
2900-04	-	2901-04	-	-	-	-	żółty
2900-05	-	2901-05	-	-	-	-	zielony
2900-06	-	2901-06	-	-	-	-	niebieski
2900-07	-	2901-07	-	-	-	-	granatowy
2900-19	2902-19	2901-19	2904-19	2909-19	2911-19	2912-19	przezroczysty

## Folia do bindowania Prestige

- przezroczysta folia do oprawy dokumentów
- bezbarwna (150 mic i 200 mic) lub kolorowa (200 mic)
- opakowanie 100 arkuszy A4

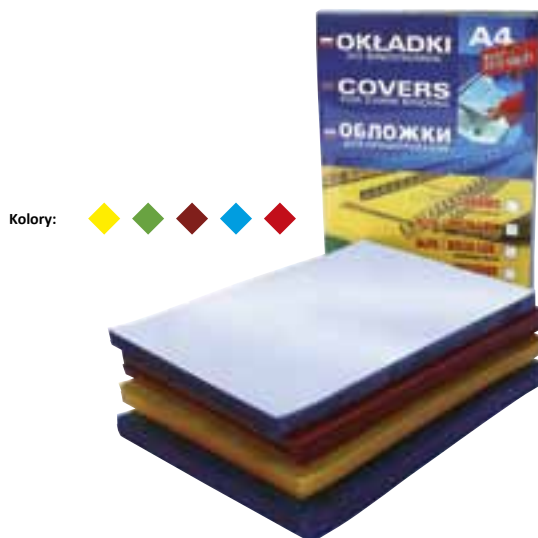

## Karton do bindowania Delta

- karton do bindowania o fakturze skóry
- opakowanie 100 arkuszy A4
- wybrane kolory dostępne również w formacie A3
- dostępne kolory: biały, żółty, czerwony, bordowy, zielony, niebieski, brązowy, szary, czarny, granatowy, kość słoniowa



## Okładki skóropodobne Delta

- okładki Delta zapewniają profesjonalny wygląd i trwałość prezentacji
- okładki kartonowe skóropodobne, A4 i A3, pakowane po 100 szt.
- posiadają certyfikat FSC® Mix, który gwarantuje odpowiedzialne korzystanie z zasobów leśnych



Indeks	Kolor	Format	Opak.
5370004	kość słoniowa - FSC®	A4	100 szt.
5370104	białe - FSC®	A4	100 szt.
5370305	czerwone - FSC®	A4	100 szt.
5370405	czarne - FSC®	A4	100 szt.
5371305	granatowe - FSC®	A4	100 szt.
5374401	czarne - FSC®	A3	100 szt.

## Termookładki

- gotowe okładki do termobindowania
- specjalny pasek kleju umieszczony w grzbiecie
- format A4



Szerokość grzbiecia	Maksymalna ilość kartek 80g	Ilość sztuk w opakowaniu
1,5 mm	15	100
2 mm	20	100
3 mm	30	100
4 mm	40	100
6 mm	60	100
9 mm	90	80
12 mm	120	80
15 mm	150	50
18 mm	180	50
20 mm	200	50
25 mm	260	50
30 mm	310	30
35 mm	360	30
40 mm	410	30
45 mm	460	20
50 mm	500	20

Kolory:

## Okładki przezroczyste / nablyszczane Chromo

- zapewniają profesjonalną prezentację dokumentów
- umożliwiają pozostawienie widocznej pierwszej strony prezentacji, co ułatwia identyfikację dokumentów
- możliwość wyboru kilku kolorów pozwala na dobranie odpowiedniej okładki do stylu prezentacji
- dostępne w formacie A4 i A3



Indeks	Rodzaj/cecha	Kolor	Format	Opak.
5376001	przezro. 150 μ	-	A4	100 szt.
5375901	przezro. 180 μ	-	A4	100 szt.
5376102	przezro. 200 μ	-	A4	100 szt.
53762	przezro. 240 μ	-	A4	100 szt.
53763	przezro. 300 μ	-	A4	100 szt.
5376501	przezro. mat. 280 μ	-	A4	100 szt.
53764	przezro. 200 μ	-	A3	100 szt.
5378006	kart. Chromo	białe	A4	100 szt.
5378203	kart. Chromo	niebieskie	A4	100 szt.
5378303	kart. Chromo	czerwone	A4	100 szt.
5378504	kart. Chromo	czarne	A4	100 szt.

## Okładki APEX

- zapewniają profesjonalną prezentację dokumentów
- umożliwiają pozostawienie widocznej pierwszej strony prezentacji, co ułatwia identyfikację dokumentów

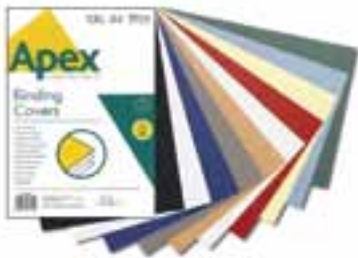

Indeks	Rodzaj	Format	Kolor	
6500001	przezroczyste	Light	A4	-
6500501	przezroczyste	Medium	A4	-
6500901	skóropodobne	Medium	A4	czarne
6501001	skóropodobne	Medium	A4	niebieskie
6501101	skóropodobne	Medium	A4	białe

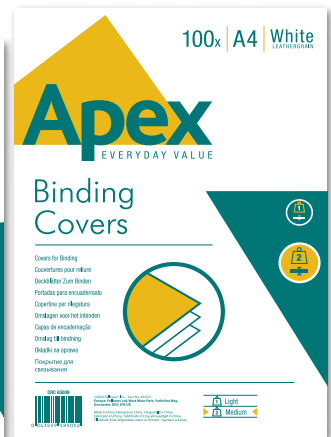

## Folie do laminacji APEX

- zapewniają dokumentom doskonałą ochronę i wygląd
- zabezpieczają dokumenty przed wilgocią, kurzem i zniszczeniem
- podbijają kontrast i kolorystykę zdjęć
- umożliwiają stworzenie różnych materiałów w domu i w biurze
- idealne do ochrony notatek i zdjęć



Indeks	Rodzaj	Format	Opakowanie
6003201	Light	A4	100 szt.
6001901	Light	A3	100 szt.
6003301	Standard	A4	100 szt.
6003501	Medium	A4	100 szt.
6003401	Medium	A3	100 szt.

## Folie do laminacji samoprzylepne 80 mik.



Folie do laminacji stanowią ochronę dokumentów przed wilgocią, kurzem i zabrudzeniem. Zabezpieczają dokumenty przed ewentualną interwencją w ich treść. Laminowanie zdjęć poprawia ich kolorystykę, zabezpiecza przed pozostawianiem śladów. Folie o grubości 80 mikronów są przeznaczone do laminacji notatek, dokumentów, zdjęć, rysunków.

- typu naklejka - z dodatkową warstwą samoprzylepną umożliwiającą przyklejenie na dowolnej płaskiej powierzchni
- zapewniają dokumentom doskonałą ochronę i wygląd
- dostępne w kilku rozmiarach, pakowane po 25 szt.



Indeks	Rodzaj	Format	Opak.
5601703	samoprzylepna 80 μ	A4	25 szt.
5601803	samoprzylepna 80 μ	A3	25 szt.
5601901	"Łatwo złóż" 80 μ	A4	25 szt.
5602001	"Łatwo złóż" 80 μ	A3	25 szt.
5602101	matowa 80 μ	A4	25 szt.
5602201	matowa 80 μ	A3	25 szt.

## Folie do laminacji

Folie do laminacji stanowią ochronę dokumentów przed wilgocią, kurzem i zabrudzeniem. Zabezpieczają też je przed ewentualną interwencją w ich treści.

Laminowanie zdjęć poprawia ich kolorystykę, zabezpiecza przed pozostawianiem śladów.

- zapewniają dokumentom doskonałą ochronę i wygląd
- dostępne w kilku rozmiarach, pakowane po 100 szt.

Indeks	Rodzaj	Format	Opakowanie
5302202	folia samoprzylepna 80 μ	216x303 mm - A4	100 szt. 5x(100)
5302302	folia samoprzylepna 80 μ	303x426 mm - A3	100 szt. 3x(100)
5452103	folia do laminacji matowa 80 μ	216x303 mm - A4	100 szt. 10x(100)
5452003	folia do laminacji matowa 80 μ	303x426 mm - A3	100 szt. 5x(100)
5306002	folie do laminowania PREMIUM ImageLast 80 μ	154x216 mm - A5	100 szt. 5x(100)
5306114	folie do laminowania PREMIUM ImageLast 80 μ	216x303 mm - A4	100 szt. 5x(100)
5306207	folie do laminowania PREMIUM ImageLast 80 μ	303x426 mm - A3	100 szt. 5x(100)
5307302	folie do laminowania PREMIUM ImageLast 125 μ	154x216 mm - A5	100 szt. 5x(100)
5307407	folie do laminowania PREMIUM ImageLast 125 μ	216x303 mm - A4	100 szt. 10x(100)
5307506	folie do laminowania PREMIUM ImageLast 125 μ	303x426 mm - A3	100 szt. 5x(100)
5351205	folie do laminowania 100 μ	303x426 mm - A3	100 szt. 5x(100)
5351111	folie do laminowania 100 μ	216x303 mm - A4	100 szt. 10x(100)
5351002	folie do laminowania 100 μ	154x216 mm - A5	100 szt. 5x(100)
5307201	folie do laminowania 125 μ	111x154 mm - A6	100 szt. 10x(100)
5307101	folie do laminowania 125 μ	83x113 mm	100 szt. 10x(100)
5306901	folie do laminowania 125 μ	75x105 mm	100 szt. 10x(100)
5306702	folie do laminowania 125 μ	65x95 mm	100 szt. 10x(100)
5306302	folie do laminowania 125 μ	54x86 mm	100 szt. 10x(100)
5308803	folie do laminowania 175 μ	303x426 mm - A3	100 szt. 3x(100)
5308703	folie do laminowania 175 μ	216x303 mm - A4	100 szt. 5x(100)
5401802	folie do laminowania 250 μ	216x303 mm - A4	100 szt. 4x(100)
5440001	folie do laminowania SUPER QUICK 80 μ	216x303 mm - A4	100 szt. 10x(100)
5440101	folie do laminowania SUPER QUICK 125 μ	216x303 mm - A4	100 szt. 10x(100)



## Antystatyczna folia laminacyjna OPUS O.POUCH SUPER



Folia laminacyjna przezroczysta o wysokich właściwościach antystatycznych. Umożliwia łatwe wprowadzenie kartki papieru do kieszeni foliowej. Nadaje dokumentom wysoki połysk i sztywność. Zabezpiecza je przed zalaniem, zawilgoceniem, zabrudzeniem i uszkodzeniami mechanicznymi. Poprawia kolorystykę laminowanych zdjęć i dokumentów. Folia zgrzewana po krótkim boku.

Niestandardowe formaty i większe opakowania dostępne na zamówienie specjalne.

Rodzaj	Format	Grubość	Opakowanie
Błyszcząca	A3	80 μm	100 szt.
Błyszcząca	A3	100 μm	100 szt.
Błyszcząca	A4	80 μm	100 szt.
Błyszcząca	A4	100 μm	100 szt.
Błyszcząca	A5	80 μm	100 szt.
Błyszcząca	A5	100 μm	100 szt.
Błyszcząca	A6	80 μm	100 szt.
Błyszcząca	A6	100 μm	100 szt.



## Folia do laminowania GRAND



- do zastosowania w technice laminacji
- do wszelkiego typu dokumentów oraz zdjęć
- laminowanie chroni dokumenty przed zabrudzeniem, uszkodzeniem oraz zalaniem
- błyszcząca



Indeks	Format	Grubość	Opakowanie
160-2276	A3	80 mic.	100 ark.
160-2192	A4	80 mic.	100 ark.

## Folia laminacyjna antystatyczna

- folia laminacyjna dostępna w różnych rozmiarach
- grubości folii: 60, 80, 100, 125, 150, 175, 200 i 250 mic (w zależności od rozmiaru)
- chroni dokumenty przed zniszczeniem
- pakowana po 100 szt.

Tabela popularnych formatów i gramatur folii laminacyjnej

Format	Grubość
60x95	80 mic
60x95	100 mic
65x95	80 mic
65x95	100 mic
75x105	80 mic
75x105	100 mic
80x111	80 mic
80x111	100 mic
80x120	80 mic
80x120	100 mic
111x154, A6	80 mic
111x154, A6	100 mic
154x216, A5	80 mic
154x216, A5	100 mic
216x303, A4	80 mic
216x303, A4	100 mic
303x426, A3	80 mic
303x426, A3	100 mic



Dostępne również folie laminacyjne antystatyczne jedno-/dwustronnie matowe i samoprzylepne

Rodzaj	Format	Grubość
jedn. mat.	154x216, A5	100 mic
jedn. mat.	216x303, A4	100 mic
jedn. mat.	303x426, A3	100 mic
dwu. mat.	154x216, A5	80 mic
dwu. mat.	216x303, A4	80 mic
dwu. mat.	303x426, A3	80 mic
bty. samop.	154x216, A5	100 mic
bty. samop.	216x303, A4	100 mic
bty. samop.	154x216, A5	80 mic
bty. samop.	216x303, A4	80 mic
bty. samop.	54x86, A4	100 mic

### ● Płyn do tablic suchościeralnych 250ml PLATINET FS5425



Spray do pielęgnacji i dokładnego czyszczenia tablic typu whiteboard w szkołach, salach konferencyjnych, itp. Dobrze radzi sobie z większością dostępnych marek dedykowanych do tablic suchościeralnych.

- spryskaj suchą bezpyłową chusteczkę i wyczyść tablicę
- następnie wytrzyj do sucha



Indeks: PFS5425

### ● Spray do tablic suchościeralnych APLI



- do szybkiego i dokładnego czyszczenia
- czyści wszelkie markery do tablic suchościeralnych
- dedykowany do szkół, uczelni, innych placówek dydaktycznych
- antystatyczny
- przyjazny środowisku - ulega biodegradacji
- nie zawiera alkoholu
- pojemność: 250ml



Indeks	AP11825
Pojemność	250 ml



### ● Spray do usuwania etykiet APLI



- pomagają bez problemu usunąć naklejone etykiety z powierzchni szklanych, plastikowych itd.
- niezastąpiony spray w każdym biurze
- nie pozostawia plam
- instrukcja użytkownika: spryskać etykietę, którą chcemy usunąć z powierzchni, odczekać 2-5 minut a następnie usunąć etykietę
- pojemność: 200ml



Indeks	AP11824
Pojemność	200 ml



### ● Płyn do usuwania etykiet



Płyn w opakowaniu z aplikatorem ułatwiającym usuwanie etykiet. 200ml



Indeks: 5867



### ● Gąbka do tablicy DONAU



- wykonana z przyjemnego w dotyku materiału
- posiada warstwę magnetyczną, co pozwala na przytwierdzenie do tablic magnetycznych
- spód wykończony filcem umożliwiającym usuwanie śladów markerów
- nie rysuje powierzchni tablicy
- charakteryzuje się ergonomicznym kształtem ułatwiającym długotrwałe trzymanie w dłoni
- występuje w jaskrawym kolorze ułatwiającym szybkie odnalezienie
- wymiary: 106x52x20mm
- kolor żółty



Indeks	7638001PL-99
Wymiar	106x52x20mm

### ● Ścieracz magnetyczny do tablic TOMA TO-701



Ścieracz do tablic suchościeralnych magnetyczny mix kolorów.





### Aksesoria do tablic MemoBe

Aksesoria do tablic MEMOBE - ZESTAW NA START

1. MP008 (płyn 125 ml) - płyn do regularnego czyszczenia tablic suchościernalno-magnetycznych z powierzchnią lakierowaną lub ceramiczną.
2. MM004-99 (markery kpl. 4 szt.) - markery suchościernalne dedykowane do tablic o powierzchniach suchościernalnych - lakierowanych, ceramicznych, szklanych.
3. MG001 (gąbka magnetyczna) - do czyszczenia tablic suchościernalno - magnetycznych z wbudowanym wewnątrz magnesem, dzięki któremu gąbka jest zawsze pod ręką.
4. MM006-99 (magnesy 6 szt., f30 mm) - zestaw okrągłych magnesów do tablic i innych powierzchni magnetycznych.



Indeks: MZ002



### Magnes kolorowy mix 22 mm, op. 12 szt.

**STARPAK**

Zestaw mocnych magnesów w plastikowej obudowie w czterech kolorach: czerwonym, zielonym, żółtym, niebieskim. Magnesy o średnicy 22 mm. Przydatne w biurze, domu oraz pracy. Magnesy pakowane na blistrze po 12 szt. Wykonane z plastiku. Produkt przeznaczony dla dzieci w wieku: 3+. Wymiary opakowania: 19x8 cm.



Indeks	244150
Pakowanie	B/C 24/288

### Magnes kolorowy mix 29 mm, op. 6 szt.

**STARPAK**

Zestaw mocnych magnesów z kolekcji Starpak dedykowanej dla szkoły i biura. Magnesy w plastikowej obudowie, w czterech kolorach: zielonym, niebieskim, czerwonym, żółtym. Magnesy o średnicy 29 mm. Przydatne w biurze, domu oraz pracy. Magnesy pakowane na blistrze po 6 sztuk. Produkt przeznaczony dla dzieci w wieku: 3+. Wymiary opakowania: 23x7x1 cm.



Indeks	262702
Pakowanie	B/C 24/144

### Magnes mix kolorów Pastel 30 mm, op. 6 szt.

**STARPAK**

Zestaw mocnych magnesów w plastikowej obudowie w pastelowej kolorystyce. Przydatne w biurze, domu oraz pracy. Magnesy pakowane na blistrze po 6 szt. O średnicy 30 mm. Wykonane z plastiku, występują w trzech pastelowych kolorach: niebieskim, różowym, zielonym. Produkt przeznaczony dla dzieci w wieku: 3+. Wymiary opakowania 23x7 cm.



Indeks	398961
Pakowanie	B/C 24/144

### Magnes serce 30 mm op. 6 szt.

**STARPAK**

Zestaw mocnych kolorowych magnesów w plastikowej obudowie w kształcie serca. Przydatne w biurze, domu oraz pracy. Magnesy pakowane na blistrze po 6 szt. Występują w trzech kolorach: niebieskim, żółtym, różowym. Produkt przeznaczony dla dzieci w wieku: 3+. Wymiary opakowania 23x7 cm.



Indeks	481540
Pakowanie	B/C 24/144

### Magnes Panda 6 szt.

**STARPAK**

Zestaw mocnych magnesów w plastikowej obudowie. W czarno-białym kolorze, ze zdobieniem pandami. Przydatne w biurze, domu oraz pracy. Magnesy pakowane na blistrze po 6 szt. Wykonane z plastiku. Produkt przeznaczony dla dzieci w wieku: 3+. Wymiary produktu: 12,5x9,5 cm.



Indeks	398962
Pakowanie	B/C 24/144

**Magnes Żabka 6 szt.**

**STARPAK**

Zestaw mocnych magnesów w plastikowej obudowie w biało-zielonym kolorze, ze zdobieniem żabami. Przydatne w biurze, domu oraz pracy. Magnesy pakowane na blistrze po 6 szt. Wykonane z plastiku. Produkt przeznaczony dla dzieci w wieku: 3+. Wymiary produktu: 12,5x9,5 cm.



Indeks	438889
Pakowanie	B/C 24/144

**Magnes Biedronka 25 mm, op. 6 szt.**

**STARPAK**

Zestaw mocnych magnesów w plastikowej obudowie. W czarno-czerwonym kolorze, ze zdobieniem biedronkami. Przydatne w biurze, domu oraz pracy. Magnesy pakowane na blistrze po 6 szt. Wykonane z plastiku. Produkt przeznaczony dla dzieci w wieku: 3+. Wymiary opakowania: 12,5x9,5 cm.



Indeks	438886
Pakowanie	B/C 24/144

**Lupa Fi50 powiększająca x5**

**STARPAK**

Lupa Starpak w trwałej oprawie odpornej na zarysowanie i zniszczenie szkła. Wygodny i ergonomiczny uchwyt. Lupa powiększa 5x, jej średnica wynosi 50 mm. Produkt pakowany w kartonik. Przeznaczony dla dzieci w wieku: 3+. Wymiary opakowania: 14x5,5x1,5 cm.



Indeks	196773
Pakowanie	PUD. 10/300



**Lupa Fi60 powiększająca x5**

**STARPAK**

Lupa Starpak w trwałej oprawie odpornej na zarysowanie i zniszczenie szkła. Wygodny i ergonomiczny uchwyt. Lupa powiększa 5x, jej średnica wynosi 60 mm. Produkt pakowany w kartonik. Przeznaczony dla dzieci w wieku: 3+.



Indeks	226542
Pakowanie	PUD. 10/300



**Pojemnik na długopisy ECO**

**DURABLE**

- praktyczny i wytrzymały pojemnik na długopisy
- wykonany z tworzyw sztucznych z recyklingu w jakości Blue Angel
- na art. piśmienne, nożyczki, itp.
- wymiary: 80 x 100 mm (Ø x W)



Indeks	Kolor
7759-01	czarny
7759-06	niebieski
7759-10	szary

**Pojemnik na długopisy EAGLE TYP691 Ha!**

**EAGLE**

- wykonany z tworzywa – rozmiar: 80 x 80 x 98 mm



Indeks	Kolor
120-1932	żółty
120-1931	różowy
120-1930	niebieski

### Pojemnik z karteczkami ECO



- klasyczny pojemnik z karteczkami
- wykonany z tworzyw sztucznych z recyklingu w jakości Blue Angel
- 800 karteczek z recyklingu w jakości Blue Angel,
- rozmiar 93 x 93 mm
- duża pojemność
- otwarta przestrzeń dla łatwego dostępu do karteczek
- wymiary: 100 x 105 x 100 mm (S x W x G)

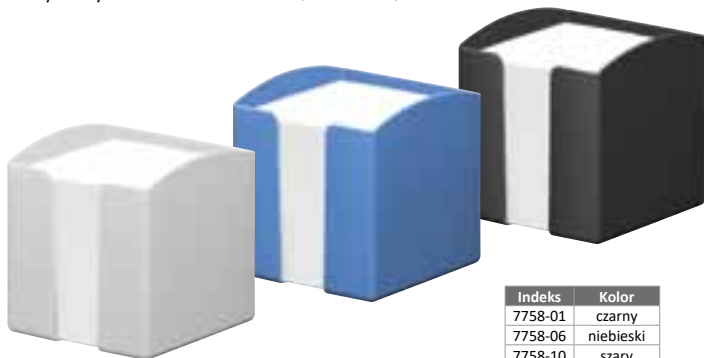

Indeks	Kolor
7758-01	czarny
7758-06	niebieski
7758-10	szary

### Przyborek na biurko DONAU



- przyborek na biurko, z żeżem, wykonany z transparentnego polistyrenu odpornego na pęknięcia
- 1 przegroda (97 x 81mm) na karteczki (w komplecie ok. 300 sztuk)
- 1 przegroda na artykuły piszące – „żeż” (62x80mm)
- 1 przegroda na artykuły piśmienne, linijkę (223x15mm) lub korespondencję
- 1 przegroda na drobne artykuły biurowe: klipy, pinezki, spinacze (62x80mm)
- 1 przegroda na większe artykuły biurowe: rozszywacz, mały zszywacz, dziurkacz (151x60mm)
- 3 przegrody na drobne artykuły biurowe (gumka, temperówka, dodatkowe grafity, itp.)
- wymiary: 230x170x50mm
- karteczki GRATIS

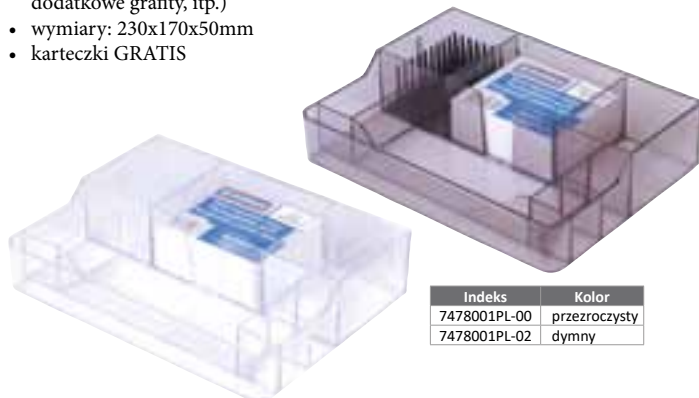

Indeks	Kolor
7478001PL-00	przezroczysty
7478001PL-02	dymny

### Pojemnik antybakteryjny MOXOM Antibacterial



Antibacterial jest pojemnikiem antybakteryjnym. W całym pojemniku oraz klip-sach i rączkach umieszczone zostały mikrocząstki srebra. Dzięki temu, zamykany pojemnik jest bardziej bezpieczny dla zdrowia oraz pomaga zachować świeżość i czystość jego zawartości. Kolor: transparentny.



Indeks	Pojemność
OR-1222	2,0L
OR-1322	4,5L
OR-1412	6,0L
OR-1313	z rączką, 3,1L

### Nici i sznurki do pakowania



Indeks	Nazwa produktu
JUM001	Nici szare dratwa 25 dkg
JUM002	Nici szare dratwa 50 dkg
JUM003	Szpagat jutowy 10 dkg
JUM004	Nici bielone 10 dkg
JUM005	Szpagat jutowy 3 dkg
JUM006	Szpagat jutowy 50 dkg
JUM007	Szpagat jutowy 25 dkg

### Olej do niszczarek



Przeznaczony do niszczarek tnących na ścinki. Regularne używanie zapobiega osadzeniu się ścinków na nożach, przedłuża czas pracy i wydajność niszczarki. Dostępny w butelce z dozownikiem o pojemności 355 ml lub 120 ml. SPOSÓB UŻYCIA - zalecany:

- nanieś na kartkę papieru niewielką ilość oleju na całą jej powierzchnię
- zniszcz kartkę w niszczarce
- powtarzaj procedurę do momentu oczyszczenia noży ze ścinek



Indeks	Pojemność
3608601	355 ml
3608501	120 ml

### Folia stretch Mini-Wrap



- wykorzystywana przy pakowaniu mniejszych paczek, owijaniu różnych elementów
- umożliwia szybsze i łatwiejsze owinięcie i zabezpieczenie niewielkich przedmiotów
- kolor: transparentna i czarna
- możliwość wykonania indywidualnych wag

Indeks	Rozmiar	Kolor	Pakowanie
0549-PP	100mm/225g	transparentny	40 szt.
0548-A	100mm/225g	czarny	40 szt.

### Folia stretch

- popularny materiał do pakowania (np. owijania palet)
- zabezpiecza przed uszkodzeniami podczas transportu
- zastosowanie w wielu gałęziach przemysłu
- możliwość wykonania indywidualnych wag w zakresie do 4,5 kg brutto

Indeks	Rozmiar	Kolor	Pakowanie
0541-R	1,5 kg/brutto 500mm	transparentny	6 szt.
0541-FM	1,5 kg/brutto 500mm	czarny	6 szt.
0544-P	0,7 kg/brutto 250mm	transparentny	6 szt.
0544-B	0,7 kg/brutto 250mm	czarny	6 szt.
0545-A	2,8 kg/brutto 500mm	transparentny	4 szt.
0545-A-CZ	2,8 kg/brutto 500mm	czarny	4 szt.





Półka na akta NET 3A W2001

●●	czarny	srebrny
	wymiary: 35x30x27,5	pakowanie: 1/12



Półka na akta NET 4A W4701

●●	czarny	srebrny
	wymiary: 35x30x38	pakowanie: 1/6



Półka na akta NET 5A W4705

●●	czarny	srebrny
	wymiary: 35x30x39,5	pakowanie: 1/6



Przybornik wielofunkcyjny NET 5A Z9087

●●	czarny	srebrny
	wymiary: 10x20x10	pakowanie: 8/24



Przybornik wielofunkcyjny NET 6B Z9065

●●	czarny	srebrny
	wymiary: 22,3x14x13	pakowanie: 6/24



Przybornik wielofunkcyjny NET 6A Z9092

●●	czarny	srebrny
	wymiary: 15x21x10	pakowanie: 12



Kubek okrągły Net B802A

●●	czarny / srebrny / czerwony, niebieski, limonkowy
●●	wymiary: 9/10 cm   pakowanie: 12/96



Przybornik NET 3A Z9058

●●	czarny / srebrny / czerwony, niebieski, limonkowy
●●	wymiary: 20,4x10,4x10   pakowanie: 12/24



Przybornik NET 5A Jumbo Z9087A

●●	czarny	srebrny
	wymiary: 22x11x10,4	pakowanie: 8/24



Kosz okrągły duży NET L5001

●●	srebrny	czarny
	wymiary: 29,5x35 cm	pakowanie: 18

Kosz okrągły NET L5002

●●	srebrny	czarny
	wymiary: 26,5x28cm	pakowanie: 18



Kosz kwadratowy duży NET L3632

●●	srebrny	czarny
	wymiary: 27x27x35	pakowanie: 18

Kosz kwadratowy NET L3335

●●	srebrny	czarny
	wymiary: 27x27x31	pakowanie: 18



### Ochronniki słuchu

Indeks	Model
BH-AEB0100AY800	Sonis1 SNR 27
BH-AEB0200AY900	Sonis2 SNR 31



### Rękawice Budgie TK

- Montażowe
- Kolor: zielona dzianina/czarna powłoka

Indeks	Rozmiar
BH-TKBUDGIE-08	8
BH-TKBUDGIE-09	9
BH-TKBUDGIE-10	10
BH-TKBUDGIE-11	11



### Rękawice Eco Tec RS

- Kozia skóra
- Kolor: biała skóra/czerwona tkanina

Indeks	Rozmiar
BH-RSECOTEC-09	9
BH-RSECOTEC-10	10
BH-RSECOTEC-11	11



### Rękawice Contour Avenger MCR

- Montażowe
- Kolor: szara dzianina/czarna powłoka

Indeks	Rozmiar
BH-CON1AV-08	8
BH-CON1AV-09	9
BH-CON1AV-10	10
BH-CON1AV-11	11



### Okulary ochronne Stealth™ 16g

Indeks	Kolor szkła
BH-ASA920161300	bezbabarne
BH-ASA920163000	przyciemnione



### Hełm ochronny EVO®2

- Pasek przesuwany. Wentylowany.

Indeks	Kolor
BH-AJF030000200	żółty
BH-AJF030003900	różowy



### Hełm ochronny EVO®3

- Regulacja na pokrętko. Wentylowany.

Indeks	Kolor
BH-AJF170000200	żółty



### Hełm ochronny EVOLite®

- Regulacja na pokrętko. Wentylowany.

Indeks	Kolor
BH-AJB170000200	żółty



### Maseczki przeciwpyłowe

Indeks	Model
BH-BGW170000T00	FFP2V (F622)
BH-BGV120000T00	FFP2 (F621)



### Nóż bezpieczny z ukrytym ostrzem DFC-364

Indeks	Kolor
BH-DFC364	żółty



### Nóż bezpieczny, składany PSC2

Indeks	Kolor
BH-PSC2-100	biały
BH-PSC2-300	czerwony
BH-PSC2-700	niebieski



**TEREN BUDOWY  
WSTĘP  
ZABRONIONY**

**UWAGA  
ŚLISKO!**

### Znaki informacyjne

Indeks	Rodzaj
BH-BAF001C1PS	Znak - Gaśnica
BH-OA039DYPN	Teren budowy
BH-GF022BKPN	Uwaga ślisko



### Pojemnik z szufladami Leitz Cosy



Schowasz w nim niezbędne na co dzień rzeczy. Wyposażony w jedną małą i jedną dużą szufladę.  
535700-

### Pojemnik do przechowywania Leitz Cosy



Atrakcyjny pojemnik do przechowywania rzeczy w biurze lub w domu.  
612500-

### Cichy zegar ścienny Leitz Cosy



Zegar z cichym mechanizmem. Wykonany z użyciem hartowanego szkła.  
901700-

### Butelka termiczna Leitz Cosy



Butelka termiczna ze stali nierdzewnej o pojemności 500 ml.  
901600-

### Bezprzewodowa ładowarka indukcyjna Leitz Cosy



Podkładka do bezprzewodowego ładowania smartfona.  
647900-

### Półka na dokumenty z organizerem Leitz Cosy



Półka na dokumenty z dodatkową nadstawką zapewniającą szybki dostęp do niezbędnych na co dzień akcesoriów.  
525900-

### Półka na dokumenty Leitz Cosy



Można ją układać pionowo z innymi, jedna na drugiej, przy użyciu stylowej czerwonej listwy stanowiącej ciekawy akcent kolorystyczny, dołączonej do każdej półki.  
Pojedyncza 535800-

### Dziurkacz i Zszywacz



Solidny dziurkacz i zszywacz. Zapewniają łatwe dziurkowanie i zszywanie do 30 kartek jednocześnie.  
Dziurkacz 500400-  
Zszywacz 556700-

### Podajnik taśmy klejącej Leitz Cosy



Wygodna obsługa jedną ręką.  
536700-

NOWOŚĆ

LEITZ®

# LEITZ COSY TWOJE PRZYTULNE BIURO

19

Ciepły żółty

61

Morski niebieski

89

Aksamitny szary

## Segregator 180° Leitz Cosy



Opatentowany mechanizm 180°, Wykonany z lekkiego, łatwego do utrzymania w czystości polipropylenu.

Active, 65 mm - 350 kartek 103900-  
Active, 82 mm - 500 kartek 103800-

## Segregator 2-ringowy Leitz Cosy



Mechanizm z 2 okrągłymi ringami o średnicy 25 mm pozwala zmieścić do 190 kartek o gramaturze 80 gsm. 423800-

## Album ofertowy Leitz Cosy



Lekki album ofertowy. W 20 kieszeniach można umieścić 40 arkuszy A4. 467000-

## Teczka Mobile Leitz Cosy



Teczka Mobile z 3 klapkami zabezpieczającymi dokumenty. Mieści 150 kartek w formacie A4. Z polipropylenu 461900-  
Kartonowa 300200-

## Notatniki Leitz Cosy

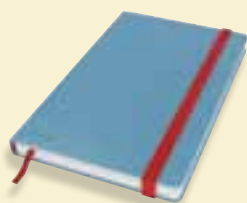

Z twardą okładką i 80 kartkami w kratkę.

Średni format (ok. A5), w kratkę 445400-  
Duży format (ok. B5), w kratkę 448200-

## Kołonotatnik Leitz Cosy



Z twardą okładką, oprawą w spiralę i 80 kartkami w kratkę. Format B5. 448400-

## Koszulka prywatyzująca Leitz Cosy



Wykonana z nieprzezroczystego polipropylenu. W formacie A4, z kieszonką na etykietę. Standardowa 470800-

## Teczka prywatyzująca kopertowa Leitz Cosy



Wykonana z nieprzezroczystego polipropylenu. W formacie A4, z 2 kieszeniami. Zapinana na zatrzask. 470900-

## Teczka prywatyzująca Leitz Cosy



471600-



470800-

Teczka prywatyzująca z 3 przegródkami i kieszonką na etykietę 471600-

Poszerzona koszulka Leitz Cosy ze składanym paskiem z perforacją 466800-

## Szklana tabliczka na biurko Leitz Cosy, pozioma



Suchościeralna tabliczka do zapisywania. 526900-

## Szklana tabliczka na biurko Leitz Cosy, pionowa



Suchościeralna tabliczka do zapisywania w formacie A4. 394700-

## Szklane magnetyczne tablice suchościernalne Leitz Cosy

Wykonane są z hartowanego szkła i odznaczają się bardzo wysokim stopniem ścieralności. W zestawie minimarker suchościernalny z wbudowaną gąbką i zintegrowany uchwyt na markery.

600 x 400 mm 704200-  
800 x 600 mm 704300-  
450 x 450 mm 704400-









URZĄDZENIA  
BIUROWE

## URZĄDZENIA BIUROWE

Drukarka Dymo Label Manager 160	Dymo	179	Tablica obrotowo jezdna i na stojaku	Wielkor	203
Drukarka Dymo Label Manager 280	Dymo	179	Tablice CERAMICZNE	Wielkor	203
Drukarka Dymo Label Manager 420P	Dymo	179	Tablica suchość. -magn. OFFICE PRODUCTS	Office Products	203
Taśmy Dymo D1	Dymo	179	Tablica suchościerna magnetyczna MemoBe	MemoBe	204
Drukarka Dymo Label Writer 550	Dymo	180	Planer magnetyczny suchościernalny  A4   MP	MP	204
Etykiety DYMO Label Writer	Dymo	180	Tablica korkowa MemoBe	MemoBe	204
Dymo LetraTag 200B	Dymo	180	Planery suchościerno-magnetyczne	Wielkor	204
Kalkulator MH-12	Casio	181	Tablice korkowe	Wielkor	204
Kalkulator GR-12	Casio	181	Tablice TEKSTYLNE	Wielkor	204
Kalkulator biurowy DK-206	Vector	181	Gabloty otwierane	Wielkor	205
Kalkulator drukujący CASIO HR-150RCE	Casio	181	Aluminiowe ramki zatraskowe	Durable	205
Kalkulator biurowy CD-2455	Vector	181	Ramka Duraframe Magnetic	Durable	205
Kalkulator biurowy DK-209DM	Vector	181	Gabloty przesuwne	Wielkor	205
Kalkulator TOOR TR-295	Toor	182	Ramka informacyjna DURAFRAME® NOTE	Durable	205
Kalkulator TOOR TR-252	Toor	182	Ramki informacyjne samoprzylepna Duraframe	Durable	205
Kalkulator TOOR TR-2245	Toor	182	Panele prezentacyjne Djois x Tarifold	Tarifold	206
Kalkulator TOOR TR-2242	Toor	182	Naścienny system prezentacyjny Djois x Tarifold A4 + 10 paneli prezentacyjnych	Tarifold	206
Kalkulator dwuliniowy TOOR TR-1223	Toor	182	Pojemnik na ulotki COMBIBOXX	Durable	206
Kalkulator TOOR TR-2239	Toor	182	Uchwyt naścienny na panele prezentacyjne A4 Djois x Tarifold	Tarifold	206
Kalkulator biurowy Toor TR-2213A	Toor	183	Pojemnik na ulotki COMBIBOXX	Durable	206
Kalkulator z dużymi klawiszami MILAN DUO 150610	Milan	183	Prezentery stojące	Argo	206
Kalkulator AX-8102	Axel	183	Wodoodporna kieszeń na informację z ospaką ściągającą	Durable	207
Kalkulator TOOR TR-511	Toor	183	Kieszeń magnetyczna Djois x Tarifold Kang Easy Clic	Tarifold	207
Kalkulator Axel AX-500	Axel	183	Kieszeń magnetyczna Djois x Tarifold Kang Easy	Tarifold	207
Kalkulator AX-2369	Axel	183	Wodoodporna kieszeń na informację samoprzylepna	Durable	207
Kalkulator AX-350MS	Axel	184	Kieszeń magnetyczna Djois x Tarifold Magneto	Tarifold	207
Kalkulator AX-200G	Axel	184	Mata antyzmęczeniaowa podłogowa Q-CONNECT	Q-CONNECT	207
Kalkulator kieszonkowy M8	Maul	184	Produkty ergonomiczne Leitz	Leitz	208
Kalkulator AX-402	Axel	184	Produkty ergonomiczne Leitz	Leitz	209
Kalkulator naukowy MSC 240	Maul	184	Produkty ergonomiczne Leitz	Leitz	210
Kalkulator kieszonkowy ECO MD1	Maul	184	Produkty ergonomiczne Leitz	Leitz	211
Kalkulator biurowy DONAU TECH OFFICE K-DT5081-01	Donau Tech	185	Fotele biurowe PBS Polska	PBS Polska	212
Kalkulator biurowy DONAU TECH OFFICE K-DT5121-01	Donau Tech	185	Podnózek Microban® - Office SUITESTM	Fellowes	213
Kalkulator biurowy DONAU TECH OFFICE K-DT5141-01	Donau Tech	185	Podnózek energetyzujący stopy	Fellowes	213
Kalkulator biurowy DONAU TECH OFFICE K-DT5101-01	Donau Tech	185	Podnózek Unilux Massing	Unilux	213
Kalkulator biurowy DONAU TECH OFFICE K-DT5122-01	Donau Tech	185	Podnózek BREYTA	Fellowes	213
Kalkulator biurowy DONAU TECH OFFICE K-DT5161-01	Donau Tech	185	Podstawa pod stopy ergonomiczna	Fellowes	213
Testery Wallner DL-105/ DL-1011	Walner	186	Podnózek Unilux Chocolate	Unilux	213
Bindownice Pulsar-E 300/+300	Fellowes	186	Podnózek metalowy Q-CONNECT, 41,5x32,6cm, antypoślizgowy	Q-CONNECT	214
Bindownice Wallner iBind	Walner	186	Podnózek Q-CONNECT, 430x320mm, z oddzielnymi platformami na nogi, masażer	Q-CONNECT	214
Bindownica Star + 150	Fellowes	186	Podnózek Q-CONNECT, 450x330mm, z gumową matą	Q-CONNECT	214
Bindownica Wallner S-100	Walner	186	Podnózek Q-CONNECT, premium, 460 x 340 x 110mm	Q-CONNECT	215
Bindownica Wallner S-68	Walner	186	Podnózek Q-CONNECT, z regulacją, 355x340x170mm, metalowy	Q-CONNECT	215
Laminatory Spectra A4 i A3	Fellowes	187	Oparcie do pleców Q-CONNECT, siatka mesh	Q-CONNECT	215
Laminator Amaris A3	Fellowes	187	Podnózek Q-CONNECT, bujany, 2 wysokości	Q-CONNECT	215
Automatyczne laminatory biurowe OPUS autoLAM A3 / autoLAM A3 INSTANT	Opus	187	Podpórki pod plecy siatkowe	Fellowes	215
Laminator Fellowes Pixel A4 i A3	Fellowes	187	Oparcie do pleców Q-CONNECT, pianka zapamiętująca	Q-CONNECT	215
Laminatory biurowe OPUS uniLAM A4 BASIC / uniLAM A3 BASIC	Opus	187	Podstawa pod monitor Designer Suites™	Fellowes	216
Laminator OL290	Argo	187	Podstawa pod monitor LCD/TFT	Fellowes	216
Laminatory Leitz	Leitz	188	Podstawa pod monitor Q-Connect, 43,4x33,6cm, z regulacją wysokości	Q-CONNECT	216
Laminatory Leitz	Leitz	189	Podstawa pod monitor BREYTA	Fellowes	216
Laminatory Wallner DWL-4CF / DWL-3AF	Walner	190	Podstawa pod monitor Q-Connect, 38x29,5cm, z regulacją wysokości	Q-CONNECT	216
Gilotyny Fellowes Fusion A3/A4	Fellowes	190	Podstawa pod monitor Q-CONNECT, 38x24cm, z regulacją wysokości	Q-CONNECT	216
Gilotyny RC 321N/ RC 331N/ RC 361/ RC 363/ RC 380	Argo	190	Podstawa pod monitor Q-CONNECT, 55,5x26,5cm, z regulacją wysokości	Q-CONNECT	217
Laminator Vision G20/ G50	Argo	190	Podstawa na laptop BREYTA	Fellowes	217
Gilotyny Stellar A3/A4	Fellowes	190	Podstawa pod laptopa Q-CONNECT, 37,6 x 28 x 5,8cm	Q-CONNECT	217
Gilotyna z trymerem Wallner GT 320	Walner	190	Podstawa pod monitor z szufladkami Yellow One	Yellow One	217
Trymery i gilotyny Leitz Precision	Leitz	191	Podstawa pod laptop Quick Lift I-Spire™	Fellowes	217
Gilotyny Wallner GB 460 / GB 320	Walner	192	Podstawa pod laptopa Q-CONNECT, 25,5 x 1,8 x 28cm	Q-CONNECT	217
Gilotyna 502	Dahle	192	Podstawa pod laptopa z obrotowym podłożem Q-CONNECT, 25,5 x 2,2 x 28cm	Q-CONNECT	218
Trymery TA46 / TA33	Argo	192	Platforma pod komputer stacjonarny na kółkach Q-CONNECT	Q-CONNECT	218
Obcarniki biurowe OPUS EUROCUT A4 / EUROCUT A3	Opus	192	Podłokietnik Q-CONNECT, z podkładką pod mysz i podparciem nadgarstka	Q-CONNECT	218
Trymery Fellowes Electron A3/A4	Fellowes	192	Podstawa pod laptopa z podkładką pod mysz Q-CONNECT, 51,8 x 28,1 x 5,9cm	Q-CONNECT	218
Trymer 507	Dahle	192	Podstawa na dokumenty z MEMO BOARD Office Suites™	Fellowes	218
Wymienne kasety SafeCut™ do trymerów, wymienne paski do trymerów	Fellowes	193	Szuflada na klawiaturę DELUXE Office Suites™	Fellowes	218
Niszcarka osobista 10M	Fellowes	193	Lampka na biurko CEP CLED-0290, Flex	CEP	219
Niszcarka Fellowes 450M	Fellowes	193	Lampka biurkowa Unilux Sol	Unilux	219
Niszcarki biurowe AutoMaxTM 550C/350C	Fellowes	193	Lampka biurkowa Unilux Baya Bamboo	Unilux	219
Niszcarka AutoMaxTM 100M	Fellowes	193	Lampka biurkowa Unilux Ukky	Unilux	219
Niszcarka Fellowes LX45/LX65/LX85	Fellowes	193	Lampka biurkowa Unilux Flexio 2.0	Unilux	219
Niszcarki Fellowes LX Series	Fellowes	194	Lampka biurkowa Unilux Easy	Unilux	220
Niszcarka Mini-Cut LX200/LX210/LX220 Fellowes	Fellowes	195	Lampka biurkowa Unilux Everest	Unilux	220
Niszcarka AutoMaxTM 80M	Fellowes	195	Lampka biurkowa Unilux Swingo	Unilux	220
Niszcarka Wallner XD 805 CD	Walner	195	Lampka przenośna Unilux Nelly	Unilux	220
Niszcarki AutoMaxTM 200C/200M	Fellowes	195	Lampka biurkowa Unilux Mamboled 2.0	Unilux	220
Niszcarki Wallner JP 826C / JP 820S / JP 830C	Walner	195	Lampka biurkowa Unilux Popy	Unilux	220
Niszcarka Wallner XD 1012 CD	Walner	195	Lampka biurkowa Unilux Linka	Unilux	221
Niszcarki Leitz IQ	Leitz	196	Lampka biurkowa Unilux Jazz	Unilux	221
Niszcarki Leitz IQ	Leitz	197	Lampka podróżna Unilux Travelight	Unilux	221
Niszcarka Wallner MR 2212 C4	Walner	198	Lampka biurkowa Unilux Terra	Unilux	221
Niszcarki Kobra Hybrid/ Hybrid S	Kobra	198	Lampka biurkowa Unilux Strata	Unilux	221
Niszcarki przybiurkowe OPUS OS 2206 CD / OD 2210 CD	Opus	198	Zegar Unilux Attraction	Unilux	221
Niszcarki Kobra +1	Kobra	198	Zegar Unilux Mega	Unilux	222
Niszcarka DAHLE PAPERSAFE 2021 PS 120	Dahle	198	Zegar Unilux Aria	Unilux	222
Niszcarka przybiurkowa OPUS CS 2212 CD	Opus	198	Zegar Unilux Moon	Unilux	222
Niszcarki Optimum AutoFeed+ Rexel	Rexel	199	Zegar Unilux On Time	Unilux	222
Niszcarki Optimum AutoFeed+ Rexel	Rexel	200	Zegar Unilux Pop	Unilux	222
Niszcarki Optimum AutoFeed+ Rexel	Rexel	201	Zegar Unilux Wave	Unilux	223
Niszcarka biznesowa do dokumentów tajnych i poufnych OPUS CS 2208 CD	Opus	202	Zegar Unilux Baltic	Unilux	223
Niszcarka HP ONESHRED Auto 100CC, biało-szara	Hewlett Packard	202	Zegar Unilux Nessy	Unilux	223
Flipchart na trójnogu BI-OFFICE, 70x100cm	Office Products	202	Zegar Unilux Palma Bamboo	Unilux	223
Niszcarka HP ONESHRED Auto 80CC, biało-szara	Hewlett Packard	202			
Niszcarka HP ONESHRED Auto 200CC, biało-szara	Hewlett Packard	202			
Flipcharty	Wielkor	202			
Folia do prezentera Easy Flip	Leitz	203			
Prezenter Easy Flip	Leitz	203			
Tablice szkolne TRYPTYKI	Wielkor	203			
Tablice magnetyczne	Wielkor	203			

# Która drukarka jest dla Ciebie?

Dopasuj swoje potrzeby dotyczące etykietowania do ikon poniżej i znajdź najlepszą dla siebie drukarkę.



Archiwizacja



Identyfikacja ogólna



Śledzenie zasobów



Zarządzanie okablowaniem



Infrastruktura BHP



Wysyłka i korespondencja

# Czy potrzebujesz specjalnej funkcji?



Ładowane akumulatory



Materiał z recyklingu



Łączność Wireless



Wolne od BPA



Kompatybilność z PC/Mac®



Łączność Bluetooth®



## DYMO®



### LabelManager™ 160

Prosta w użyciu drukarka z klawiszami szybkiego formatowania.

- Drukowanie na taśmach o szerokości 6/9/12 mm
- Szybka edycja tekstu dzięki dotykowym klawiszom skrótów pozwalającym na włączenie funkcji pogrubienia, kursywy, podkreślenia, zmiany rozmiaru tekstu i tekstu pionowego
- Szybkie wpisywanie tekstu na klawiaturze wzorowanej na komputerowej (QWERTY), o układzie klawiszy specyficznym dla danego kraju

S0946320

Drukarka LabelManager™ 160



Dostępna szerokość taśm:



## DYMO®



### LabelManager™ 280

Inteligentna, wszechstronna - z najlepszymi opcjami połączeń.

- Drukowanie na taśmach o szerokość 6/9/12 mm
- Personalizacja etykiet za pomocą dowolnych czcionek i grafik z komputera dzięki połączeniu z komputerami PC lub Mac
- Wyeliminowanie kosztów związanych z bateriami jednorazowymi i ich utylizacją — urządzenie zasilane akumulatorem

S0968920

Drukarka LabelManager™ 280

2091152

Drukarka LabelManager™ 280 zestaw walizkowy



Dostępna szerokość taśm:



## DYMO®



### LabelManager™ 420P

Wysokowydajna drukarka etykiet z możliwością podłączenia do komputerów PC lub Mac®.

- Drukowanie na taśmach o szerokości 6/9/12/19 mm
- Duży, 4-wierszowy wyświetlacz graficzny
- Do użytku jako indywidualne urządzenie - lub po połączeniu przez USB z komputerem PC lub Mac®
- Zasilanie przez szybko ładowane akumulatory umożliwia pracę w ruchu

S0915440

Drukarka LabelManager™ 420P

S0915480

Drukarka LabelManager™ 420P zestaw walizkowy



Dostępna szerokość taśm:



## DYMO®



### DYMO® Taśmy D1

- Specjalnie stworzone do drukarek LabelManager™ i LabelPoint™
- Przyklejają się do praktycznie wszystkich czystych, płaskich powierzchni takich jak plastik, papier, metal i szkło
- Pakowane w poręczne kasety
- Technologia druku termotransferowego - nie jest wymagany tusz ani toner
- Łatwe oddzielenie zabezpieczającej przekładki ułatwia korzystanie z etykiet
- Wodoodporne
- Odporne na promieniowanie UV
- Wytrzymują w temperaturach od -18° do 90° C



Kolor druku/tła	6mm	9mm	12mm	19mm	24mm
Czarny/Biały	S0720780	S0720680	S0720530	S0720830	S0720930
Biały/Przeźroczysty	-	-	S0720600	-	-
Czarny/Czerwony	-	S0720720	S0720570	S0720870	S0720970
Czarny/Zółty	S0720790	S0720730	S0720580	S0720880	S0720980
Czarny/Przeźroczysty	S0720770	S0720670	S0720500	S0720820	S0720920
Czarny/Niebieski	-	S0720710	S0720560	S0720860	-
Czarny/Zielony	-	S0720740	S0720590	S0720890	-
Czerwony/Biały	-	-	S0720550	-	-
Czerwony/Przeźroczysty	-	-	-	-	-
Niebieski/Biały	-	S0720690	S0720540	-	-
Niebieski/Przeźroczysty	-	-	-	-	-
Biały/Czarny	-	-	S0720610	S0720910	S0721010



# DYMO®

## LabelWriter™ 550

Udoskonalano wersja drukarki LW450

- Technologia bezpośredniego druku termicznego - koniec z marnowaniem pieniędzy na drogie etykiety w arkuszach i atrament do drukarki atramentowej
- Drukuje aż 20% szybciej od LW 450!
- Atrakcyjna, zwarta konstrukcja pasuje do nowoczesnego miejsca pracy
- Kontrolki LED informują o zasilaniu i metodzie połączenia
- Zaktualizowane oprogramowanie DYMO Connect for Desktop
- Automatic Label Recognition™ to nowa technologia w branży druku etykiet dająca możliwość sprawdzenia rozmiaru, typu i liczby pozostałych etykiet

2112722

Drukarka LabelWriter™ 550



## DYMO® Etykiety LabelWriter™



- Wykorzystują proces drukowania termicznego - nie trzeba więc korzystać z brudzącego kosztownego tuszu ani kasety z tonerem
- Etykiety pakowane są w rolki, można więc w prosty sposób wydrukować jedną lub setki
- Żadnych zacinających się etykiet, żadnych problemów z projektowaniem, żadnych strat materiału
- Zastosowanie drukarki LabelWriter™ seria 300, 400, 450, 550, 4XL



Rodzaj etykiety	Rolki/ pudełko	Etykiety/ rolka	Rozmiar (mm)	Materiał	Kolor	Typ kleju lub jego brak	Kod
Standardowa adresowa	2	130	89 x 28	Papier	Białe	Trwale	S0722370
Duża adresowa	2	260	89 x 36	Papier	Białe	Trwale	S0722400
Duża adresowa	1	260	89 x 36	Tworzywo Przezrocz		Trwale	S0722410
Na adres zwrotny	1	500	54 x 25	Papier	Białe	Trwale	S0722520
Wysyłkowa/identyfikatory imienne	1	220	101 x 54	Papier	Białe	Trwale	S0722430
Na segregatory małe	1	110	190 x 38	Papier	Białe	Trwale	S0722470
Na segregatory duże	1	110	190 x 59	Papier	Białe	Trwale	S0722480
Na teczki podwieszane	1	220	50 x 12	Papier	Białe	Trwale	S0722460
Duża, do wielu zastosowań	1	320	70 x 54	Papier	Białe	Trwale	S0722440
Do wielu zastosowań	1	1000	25 x 13	Papier	Białe	z możliwością usunięcia	S0722530
Do wielu zastosowań	1	1000	57 x 32	Papier	Białe	z możliwością usunięcia	S0722540
Do wielu zastosowań	1	500	51 x 19	Papier	Białe	z możliwością usunięcia	S0722550
Kwadratowa uniwersalna	1	750	25 x 25	Papier	Białe	z możliwością usunięcia	S0929120
Małe wysyłkowe	1	300	89 x 41	Papier	Białe	z możliwością usunięcia	S0722560
Identyfikatory imienne	1	300	89 x 51	Papier	Białe	Bez kleju	S0929100

## LetraTag® 200B

Szybkie i łatwe drukowanie etykiet ze smartfonów dzięki technologii bezprzewodowej Bluetooth®

- Urządzenie LetraTag® 200B jest kompaktowe, lekkie i zasilane z baterii\*, dzięki czemu można je łatwo włożyć do torby i używać w dowolnym miejscu.
- Łatwa organizacja dzięki konfigurowalnym etykietom, które obejmują 5 rozmiarów czcionek, 15 stylów ramek, ponad 100 ikon, opcję podkreślania, tworzenia wielu wierszy tekstu lub wstawiania daty.
- Nowa aplikacja LetraTag® Connect z dostępem do 8 wstępnie zapisanych szablonów dla jeszcze łatwiejszego tworzenia etykiet.
- Zasięg Bluetooth: do mniej więcej 10 metrów-!

\* (4 x AA - brak w zestawie)



2172855-

Drukarka Letra Tag 200B

12 mm

### Kalkulator MH-12

- wyświetlacz: 12 cyfr
- zasilanie: bateria + zasilanie słoneczne
- wymiary: 27.6 x 127 x 136 mm
- waga: 125g
- zalecenie: biura, banki, firmy handlowe – wygodne obliczanie marży MU
- opakowanie: pudełko

#### Funkcje obliczeniowe

- klasyczny sposób liczenia %
- niezależna pamięć
- znacznik części tysięcznej
- zmiana znaku +/-
- wskaźnik wykonywanego działania
- suma całkowita GT
- obliczanie marży MU
- podwójne zero
- Key Rollover



# CASIO

### Kalkulator drukujący CASIO HR-150RCE

- unikalna karbonowa powłoka.
  - polecany dla mobilnych stanowisk
- #### Funkcje obliczeniowe
- konwersja walut
  - TAX+/-
  - funkcja check&correct ( 150 kroków)
  - możliwość wydruku każdego ze 150 kroków
  - funkcja ponownego wydruku
  - podwójne zero
  - marżowy sposób liczenia %
  - obliczenia delta %
  - naliczanie marży (MU/MD)
  - suma częściowa i całkowita
  - obliczenia handlowe: koszt/marża/sprzedaż,
  - zaokrąglenie wyników
  - licznik pozycji
  - korekta ostatniej cyfry
  - rodzaj wyświetlacza: LCD
  - wydruk czasu i daty
  - zasilacz jako opcja



# CASIO

### Kalkulator GR-12

- wyświetlacz: 12 cyfr
- zasilanie: bateria + zasilanie słoneczne
- opakowanie: pudełko
- wymiary : 34.7 x 155 x 209 mm
- waga : 225g
- zalecenie: biura, banki, firmy handlowe – wygodne obliczanie marży MU

#### Funkcje obliczeniowe:

- klasyczny sposób liczenia %
- podwójna pamięć
- zmiana znaku +/-
- obliczanie marży MU
- pierwiastek kwadratowy
- klawisz cofania
- licznik pozycji
- podwójne zero
- Key Rollover
- 0; 1; 2; 3; 4 liczby po przecinku
- zapis walutowy (ADD2)
- zaokrąglenie „w górę” (UP)
- zaokrąglenie „w dół” (CUT)



# CASIO

### Kalkulator biurowy CD-2455

- 12 pozycyjny
- podwójne zasilanie
- obliczanie marży
- suma końcowa GT
- klawisz cofania
- klawisz zmiany znaku +/-
- obliczanie % i pierwiastków
- zaokrąglenie wyników
- plastikowe przyciski
- wymiary: 160x155x35mm



# Vector

### Kalkulator biurowy DK-206

- 12 pozycyjny
- podwójne zasilanie
- regulowany wyświetlacz
- suma końcowa GT
- klawisz zmiany znaku +/-
- obliczanie % i pierwiastków
- zaokrąglenie wyników
- klawisz cofania
- wymiary: 200x155x27mm



# Vector

### Kalkulator biurowy DK-209DM

- 12 pozycyjny
- podwójne zasilanie
- podwójna pamięć
- obliczanie marży
- zaokrąglenie wyników
- klawisz zmiany znaku +/-
- obliczanie % i pierwiastków
- klawisz cofania
- wymiary: 160x152x32mm



# Vector

### Kalkulator TOOR TR-295

- 8-pozycyjny
- 1 typ zasilania – bateryjne
- obliczanie procentu liczby
- pamięć
- kasowanie ostatniej pozycji
- rozmiar: 90x55x11 mm
- dożywnia gwarancja

Indeks	Kolor
120-1419	biało-pomarańczowy
120-1769	biało-czarny
120-1770	biało-zielony



**TOOR**  
ELECTRONIC



### Kalkulator TOOR TR-2242

- 12-pozycyjny
- 2 typy zasilania – bateryjne i słoneczne
- dwie niezależne pamięci
- pierwiastkowanie
- marża/obniżka
- zmiana znaku
- obliczanie procentu liczby
- klawisz cofania ostatniej cyfry
- kasowanie ostatniej pozycji
- całkowite kasowanie rejestrów i pamięci
- wybór trybu przecinka i ilości miejsc po przecinku
- rozmiar: 145x137x33 mm
- dożywnia gwarancja

Indeks: 120-1458



**TOOR**  
ELECTRONIC



### Kalkulator TOOR TR-252

- 8-pozycyjny
- 2 typy zasilania bateryjne i słoneczne
- obliczanie procentu liczby
- pamięć
- pierwiastkowanie
- zmiana znaku
- kasowanie ostatniej pozycji
- rozmiar: 101x62x11 mm
- dożywnia gwarancja

Indeks	Kolor
120-1418	biały
120-1771	niebieski
120-1772	czarny

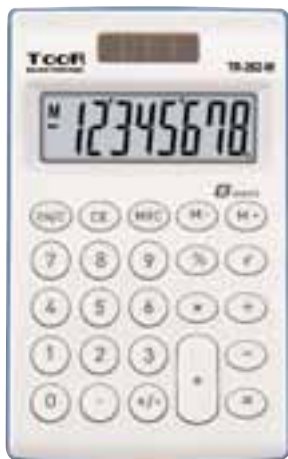

**TOOR**  
ELECTRONIC



### Kalkulator dwuliniowy TOOR TR-1223

- dwuliniowy wyświetlacz
- 10-pozycyjny
- kasowanie ostatniej pozycji
- klawisze przechodzenia pomiędzy cyframi
- wykonywanie działań w nawiasach
- obliczanie procentu
- pamięć
- klawisz zmiany znaku
- zasilanie bateryjne i słoneczne
- rozmiar: 148x105x20 mm
- zgodny z wymaganiami UE
- dożywnia gwarancja



Indeks	Kolor
120-1900	biały
120-1902	różowy
120-1901	niebieski



**TOOR**  
ELECTRONIC



### Kalkulator TOOR TR-2245

- 12-pozycyjny
- 2 typy zasilania bateryjne i słoneczne
- pamięć
- pierwiastkowanie
- obliczanie procentu liczby
- marża/obniżka
- zmiana znaku
- suma ogólna
- klawisz cofania ostatniej cyfry
- kasowanie ostatniej pozycji
- rozmiar: 142x105x23 mm
- dożywnia gwarancja

Indeks: 120-1424



**TOOR**  
ELECTRONIC



### Kalkulator TOOR TR-2239

- 16-pozycyjny
- 2 typy zasilania bateryjne i słoneczne
- pamięć
- pierwiastkowanie
- obliczanie procentu liczby
- zmiana znaku
- suma ogólna
- marża/obniżka
- wybór trybu przecinka i ilości miejsc po przecinku
- obliczanie podatku
- klawisz cofania ostatniej cyfry
- kasowanie ostatniej pozycji
- całkowite kasowanie rejestrów i pamięci
- rozmiar: 204x154x35 mm
- dożywnia gwarancja

Indeks: 120-1452



**TOOR**  
ELECTRONIC



### Kalkulator biurowy Toor TR-2213A

- 12-pozycyjny, 2-liniowy wyświetlacz
- 2 typy zasilania – bateryjne i słoneczne
- pamięć
- pierwiastkowanie
- obliczanie procentu liczby
- kasowanie ostatniej pozycji
- wybór ilości miejsc po przecinku
- 240 operacji matematycznych
- wyświetlanie liczb w postaci półlogarytmicznej
- całkowite kasowanie rejestrów i pamięci
- rozmiar: 170x125x36 mm
- dożywotnia gwarancja

**TOOR**  
ELECTRONIC

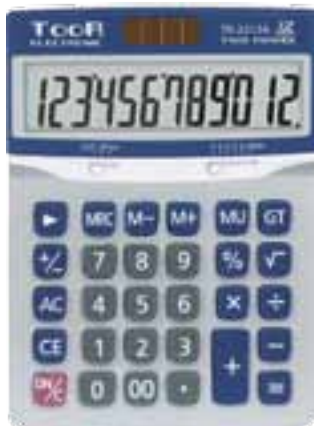

Indeks: 120-1858

### Kalkulator TOOR TR-511

- 12-pozycyjny, 2-liniowy wyświetlacz
- 2 typy zasilania – bateryjne i słoneczne
- pamięć
- pierwiastkowanie
- obliczanie procentu liczby
- kasowanie ostatniej pozycji
- wybór ilości miejsc po przecinku
- 240 operacji matematycznych
- wyświetlanie liczb w postaci półlogarytmicznej
- całkowite kasowanie rejestrów i pamięci
- rozmiar: 162x84x18 mm
- dożywotnia gwarancja

**TOOR**  
ELECTRONIC



Indeks: 120-1420

### Kalkulator z dużymi klawiszami MILAN DUO 150610

**MILAN**

Kalkulator 10-pozycyjny z dużymi klawiszami i wyświetlaczem z kolekcji DUO. Wyraziste kolory kolekcji DUO podkreślają unikalny design kalkulatora. Idealny dla osób starszych i słabowidzących. Klawisz cofania. Podwójne zasilanie: bateria 1,5V oraz bateria słoneczna. Automatyczne wyłączenie. Rozmiar kalkulatora: 14,5 x 10,6 x 2,8 cm. Dostępne 4 kolory.



Indeks	Kolor
150610TDBBL	niebieski
150610TDPBL	różowy
150610TDOB	pomarańczowy
50610TDGRBL	zielony

### Kalkulator Axel AX-500

**AXEL**

Funkcjonalny kalkulator do użytku biurowego, szkolnego i domowego. Solidna konstrukcja i mocne materiały gwarantują dużą żywotność kalkulatorów. Kalkulator posiada niezależną pamięć, funkcję automatycznego wyłącznika, wyświetlacz aż do 10 cyfr oraz duży przycisk +. Wymiary produktu: 13x3x13 cm, wymiary opakowania: 13x15x3 cm. Wymaga zasilania bateriami 1 x LR1130 - załączono do zestawu. Pakowany w kartonik z zawieszką.



Indeks	164192
Pakowanie	PUD. 50/100

### Kalkulator AX-8102

**AXEL**

Funkcjonalny kalkulator do użytku biurowego, szkolnego i domowego. Solidna konstrukcja i mocne materiały gwarantują dużą żywotność kalkulatorów. Kalkulator posiada niezależną pamięć, funkcję automatycznego wyłącznika oraz wyświetlacz aż do 8 cyfr. Obudowa z groszkowego plastiku w czarnym kolorze. Wymiary produktu: 8x2x11 cm, wymiary opakowania: 8x13x2 cm. Nie wymaga zasilania bateriami. Pakowany w kartonik z zawieszką.



Indeks	347721
Pakowanie	PUD. 50/100

### Kalkulator AX-2369

**AXEL**

Funkcjonalny kalkulator do użytku biurowego, szkolnego i domowego. Solidna konstrukcja i mocne materiały gwarantują dużą żywotność kalkulatorów. Kalkulator posiada niezależną pamięć, funkcję automatycznego wyłącznika, wyświetlacz aż do 8 cyfr. Kalkulator w czarnej obudowie z gumowym obiciem dookoła. Produkt pakowany w kartonik.



Indeks	526703
Pakowanie	PUD. 50/100

### Kalkulator AX-350MS



Kalkulator naukowy, posiada zaawansowane funkcje matematyczne, możliwość pracy w systemie dziesiętnym, dwójkowym, ósemkowym i szesnastkowym, posiada klawisze nawiasów, silni, potęg, funkcje logarytmicznych i trygonometrycznych, funkcja zaokrąglania ułamków. Posiada praktyczne zamknięcie. Solidna konstrukcja i mocne materiały gwarantują dużą żywotność kalkulatora. Obudowa w kolorze czarnym. Wymiary produktu: 8x2x16 cm, wymiary opakowania: 9x19x2 cm. Wymaga zasilania bateriami 2 x LR44 - załączono do zestawu. Pakowany w kartonik z zawieszką.



Indeks	298227
Pakowanie	PUD. 50/100

### Kalkulator AX-200G



Funkcjonalny kalkulator do użytku biurowego, szkolnego i domowego. Solidna konstrukcja i mocne materiały gwarantują dużą żywotność kalkulatorów. Kalkulator posiada niezależną pamięć, funkcję automatycznego wyłącznika, wyświetlacz aż do 8 cyfr. Kalkulator w zielonym kolorze. Posiada gumowe przyciski. Wymiary produktu: 6x10x1 cm, wymiary opakowania: 6x12x1 cm. Nie wymaga zasilania bateriami. Produkt pakowany w kartonik.



Indeks	489995
Pakowanie	PUD. 50/200

### Kalkulator kieszonkowy M8



Kieszonkowy kalkulator MAUL M 8 w kolorze różowym z dużym, 8-pozycyjnym wyświetlaczem LCD. Niezawodny, stylowy i dokładny. Wyjątkowo płaski: mieści się w każdej torbie, teczce, tornistrze czy plecaku. Sprawia, że życie staje się kolorowe! Dostępny w 3 modnych wersjach kolorystycznych. Szybsze wyszukiwanie: przyciski funkcyjne i numeryczne w różnych kolorach. Kompaktowy rozmiar i zaokrąglone krawędzie sprawiają, że dobrze leży w dłoni. Z antypoślizgowymi, gumowymi przyciskami. Energooszczędny, dzięki podwójnemu zasilaniu baterią i baterią słoneczną, z funkcją automatycznego wyłączania. Wyposażony w 3 przyciski pamięci, obliczanie pierwiastków kwadratowych i procentów. Gwarancja: 5 lat. Wymiary: 11,5x6,9x1,0cm. Zawiera jedną baterię (LR1130). Ekologiczne opakowanie z tektury, bez użycia plastiku, z eurozawieszką.



Indeks	Kolor
72610/22 ML	różowy maul
72610/34 ML	jasnoniebieski maul
72610/90 ML	czarny maul

### Kalkulator AX-402



Funkcjonalny kalkulator do użytku biurowego, szkolnego i domowego. Solidna konstrukcja i mocne materiały gwarantują dużą żywotność kalkulatorów. Kalkulator posiada niezależną pamięć, funkcję automatycznego wyłącznika, wyświetlacz aż do 8 cyfr. Kalkulator w czarnej obudowie. Wymiary produktu: 6x11x2 cm, wymiary opakowania: 7x12x2 cm. Wymaga zasilania bateriami 1 x AALR06 - załączono do zestawu. Produkt pakowany w kartonik.



Indeks	257528
Pakowanie	PUD. 100/200

### Kalkulator naukowy MSC 240



Kalkulator naukowy Maul MSC 240 w kolorze czarnym z dwuliniowym, 12-pozycyjnym wyświetlaczem LCD. Posiada 240 funkcji do obliczania złożonych działań i zaawansowanych operacji. Niezawodny i dokładny. Oblicza między innymi funkcje trygonometryczne, logarytmiczne (log i ln), ułamki, pierwiastki, potęgowanie, silnię i wiele innych. Z funkcją automatycznego wyłączania. Gwarancja: 5 lat. Opakowanie z tektury z eurozawieszką. Instrukcja do kalkulatora w wersji online - należy zeskanować dołączony kod QR za pomocą aparatu w smartfonie lub aplikacji do odczytu kodów QR, natychmiast uzyskując dostęp do informacji o urządzeniu.



Indeks: 72704/90 ML

### Kalkulator kieszonkowy ECO MD1



Kalkulator MAUL ECO MD1, 10-pozycyjnym wyświetlaczem LCD. Niezawodny, dokładny i uniwersalny. Zaprojektowany zgodnie z zasadami zrównoważonego rozwoju. Zaokrąglone krawędzie sprawiają, że dobrze leży w dłoni. Z łatwymi do czyszczenia przyciskami. Zasilany energią słoneczną - brak potrzeby wymiany baterii. Wyposażony w 3 przyciski pamięci, do zmiany znaku, obliczanie pierwiastków kwadratowych i procentów. Obudowa wykonana jest w 60% z recyklingowego plastiku. Gwarancja: 5 lat. Ekologiczne opakowanie z papieru i tektury, bez użycia plastiku - można je poddać recyklingowi. Certyfikowany Blue Angel.



Indeks	Kolor
72750/02 ML	biały
72750/34 ML	niebieski
72750/84 ML	szary
72750/90 ML	czarny



### Kalkulator biurowy DONAU TECH OFFICE K-DT5081-01



- kalkulator z 8-cyfrowym wyświetlaczem
- podwójny system zasilania (bateria słoneczna i baterie)
- stały kąt nachylenia wyświetlacza
- wymiar: 137x101x30mm
- funkcja pierwiastka kwadratowego oraz obliczania procentów
- funkcja pamięci
- instrukcja obsługi w języku polskim
- 5 lat gwarancji
- kolor: czarny



Indeks: K-DT5081-01



### Kalkulator biurowy DONAU TECH OFFICE K-DT5101-01



- kalkulator z 10-cyfrowym wyświetlaczem
- podwójny system zasilania (bateria słoneczna i baterie)
- stały kąt nachylenia wyświetlacza
- wymiar: 137x101x30mm
- funkcja pierwiastka kwadratowego oraz obliczania procentów
- funkcja pamięci
- przycisk GT (sumy częściowe)
- przycisk z podwójnym zerem
- wyłącza się automatycznie
- instrukcja obsługi w języku polskim
- 5 lat gwarancji



Indeks: K-DT5101-01



### Kalkulator biurowy DONAU TECH OFFICE K-DT5121-01



- kalkulator z 12-cyfrowym wyświetlaczem
- podwójny system zasilania (bateria słoneczna i baterie)
- stały kąt nachylenia wyświetlacza
- wymiar: 137x101x30mm
- funkcja pierwiastka kwadratowego oraz obliczania procentów
- funkcja pamięci
- przycisk GT (sumy częściowe)
- przycisk z podwójnym zerem
- wyłącza się automatycznie
- instrukcja obsługi w języku polskim
- 5 lat gwarancji
- kolor: czarny



Indeks: K-DT5121-01



### Kalkulator biurowy DONAU TECH OFFICE K-DT5122-01



- kalkulator z 12-cyfrowym wyświetlaczem
- podwójny system zasilania (bateria słoneczna i baterie)
- stały kąt nachylenia wyświetlacza
- wymiar: 201x155x35mm
- funkcja pierwiastka kwadratowego, obliczania marży, obliczania procentów, zaokrąglenie wyników, klawisz cofania tj. kasowania ostatniej pozycji, podwójna pamięć
- przycisk z podwójnym zerem
- instrukcja obsługi w języku polskim
- 5 lat gwarancji
- kolor: czarny



Indeks: K-DT5122-01



### Kalkulator biurowy DONAU TECH OFFICE K-DT5141-01



- kalkulator z 14-cyfrowym wyświetlaczem
- podwójny system zasilania (bateria słoneczna i baterie)
- stały kąt nachylenia wyświetlacza
- wymiar: 201x155x35mm
- funkcja pierwiastka kwadratowego, obliczania procentów, zaokrąglenia,
- dwie różne lokalizacje pamięci do przechowywania dwóch liczb
- przycisk z podwójnym i potrójnym zerem
- wyłącza się automatycznie
- instrukcja obsługi w języku polskim
- 5 lat gwarancji
- kolor: czarny



Indeks: K-DT5141-01



### Kalkulator biurowy DONAU TECH OFFICE K-DT5161-01



- kalkulator z 16-cyfrowym wyświetlaczem
- podwójny system zasilania (bateria słoneczna i baterie)
- stały kąt nachylenia wyświetlacza
- wymiar: 201x155x35mm
- funkcja pierwiastka kwadratowego, obliczania procentów, zaokrąglenia,
- dwie różne lokalizacje pamięci do przechowywania dwóch liczb
- przycisk z podwójnym i potrójnym zerem
- wyłącza się automatycznie
- instrukcja obsługi w języku polskim
- 5 lat gwarancji



Indeks: K-DT5161-01



## Testery Wallner DL-105/DL-1011



### Tester Wallner DL-105

- tester do sprawdzania autentyczności banknotów
- świetłówka UV (4W) do sprawdzania elementów widocznych w ultrafiolecie

### Tester Wallner DL-1011

- trzy funkcje zintegrowane w jednym urządzeniu
- świetłówka UV (9W) do sprawdzania elementów widocznych w ultrafiolecie
- świetłówka biała (4W) do sprawdzania znaków wodnych
- szkło powiększające do odczytywania mikrodruków



DL-105



DL-1011

## Bindownice Pulsar-E 300/+300



### Bindownice do użytku w średnim biurze.

- jednorazowo dziurkują do 20 kartek A4 (80g), mogą oprawiać do 300 arkuszy, maks. średnica grzbietu 38 mm
- system dziurkowania pionowego umożliwia niezależne dziurkowanie i nakładanie dokumentów na grzbiet
- wytrzymały, metalowy mechanizm
- specjalna, osobna szuflada do przechowywania grzbietów z opatentowanym systemem mierzenia grubości dokumentów i doboru odpowiedniego grzbietu
- wyśrodkowanie linii dziurkowania
- w zestawie pakiet okładek i grzbietów na 10 opraw



Indeks	Model
5620701	elektryczna E 300
5627601	ręczna + 300

## Bindownice Wallner iBind



- bindownice do grzbietów plastikowych
- ogranicznik papieru, ułatwiający precyzyjne ułożenie papieru
- oprawa dokumentów o objętości do 450 kartek formatu A4 (model A8 do 145 kartek)
- pojemnik na ścinki



Model	Max. ilość oprawianych kartek	Max. ilość dziurkowanych kartek
iBind A8	145	8
iBind A12	450	12
iBind A15	450	15
iBind A20	450	20

## Bindownica Star + 150



### Bindownica do użytku w małym biurze.

- obustronna dźwignia ułatwia proces dziurkowania, zmniejsza siłę nacisku potrzebną do przedziurkowania dużej ilości kartek
- jednorazowo dziurkuje do 15 kartek A4 (80 g), może oprawiać dokumenty o grubości do 150 arkuszy, maks. średnica grzbietu 19 mm
- system dziurkowania pionowego umożliwia niezależne dziurkowanie i nakładanie dokumentów na grzbiet
- specjalna, osobna szuflada do przechowywania grzbietów z opatentowanym systemem mierzenia grubości dokumentów i doboru odpowiedniego grzbietu
- wyśrodkowanie linii dziurkowania
- łatwość przechowywania dzięki pionowemu systemowi ustawienia



Indeks: 5627501

## Bindownica Wallner S-100



- profesjonalna bindownica do grzbietów plastikowych
- wzmocniony mechanizm bindujący
- wygodna dźwignia do dziurkowania
- osobna dźwignia do otwierania grzbietów
- regulator szerokości marginesu dziurkowania 3 – 6 mm
- czytelny wskaźnik doboru grzbietu do ilości dziurkowanych kartek
- system wyłączania 21 noży dziurkujących
- jednorazowe dziurkowanie do 26 arkuszy papieru
- oprawa dokumentów o objętości do 510 kartek formatu A4
- pojemnik na ścinki
- gwarancja: 2 lata



## Bindownica Wallner S-68



- nowoczesna bindownica do grzbietów plastikowych
- obudowa oraz mechanizmy wykonane z metalu
- dwie odrębne dźwignie do dziurkowania i otwierania grzbietów
- ogranicznik papieru ułatwiający precyzyjne wyśrodkowanie papieru
- regulator szerokości marginesu
- wskaźnik doboru grzbietu do ilości dziurkowanych kartek
- system wyłączania 7 noży dziurkujących
- jednorazowe dziurkowanie do 20 arkuszy papieru
- oprawa dokumentów o objętości do 510 kartek formatu A4
- pojemnik na ścinki
- gwarancja: 2 lata



## Laminatory Spectra A4 i A3

**Fellowes**

Laminator Fellowes Spectra A4 do użytku osobistego, charakteryzuje się prostotą użytkowania oraz brakiem dodatkowych ustawień.

- czas nagrzewania to tylko 4 minuty
- wolne od zacięć przy użyciu folii do laminacji Fellowes
- dźwignia zwalniania napędu wałków ułatwia wycofanie dokumentu
- energooszczędna funkcja Auto Shut Off zapewnia automatyczne wyłączenie po 30 minutach braku aktywności redukując pobór energii i zapobiegając przegrzaniu
- prędkość laminacji 30 cm na minutę
- laminacja na gorąco
- pakiet startowy folii w zestawie (10 x folie A4 80 mik.)
- 1 rok gwarancji na urządzenie

**NOWOŚĆ**



**JAM FREE**

**AUTO SHUT OFF**

Indeks	Format	Szerokość wejścia	Grubość folii (max.)
5738301	A3	320 mm	125 mik.
5737801	A4	230 mm	125 mik.

## Laminator Amaris A3

**Fellowes**

Laminator do regularnego użytku w małym / średnim biurze, zapewniający wysokiej jakości rezultaty laminacji dokumentów:

- umożliwia laminację dokumentów do formatu A3 w foliach o grubości od 80 do 175 mik.
- gotowy do pracy w zaledwie 60 sekund, dzięki technologii InstaHeat
- szybki – laminuje dokument A4 w mniej niż 30 sekund (800 mm/min.)
- umożliwia indywidualne ustawienia temperatury laminacji dla folii o grubości 80, 125 i 175 mikronów oraz laminację na zimno
- urządzenie objęte 2-letnią gwarancją producenta

**NOWOŚĆ**



Indeks: 8058201

**JAM FREE**

**InstaHeat**

**AUTO SHUT OFF**

## Automatyczne laminatory biurowe OPUS autoLAM A3 / autoLAM A3 INSTANT

**OPUS**

Nowoczesne laminatory biurowe, sterowane mikroprocesorami, do formatu A3 z zaprogramowanymi sześcioma zaprogramowanymi trybami laminacji dla folii 80 µm, 100 µm, 125 µm, 150 µm, 200 µm oraz 250 µm. Pracują w technologii ogrzewanych wałków, nie wymagają użycia nośnika papierowego lub foliowego. AutoLAM A3 INSTANT posiada tryb automatyczny "Auto Sense" wykrywający grubość folii i informuje użytkownika o ewentualnych błędach. Nadają się również do laminacji „na zimno” a dodatkowo posiadają tryb „STAND-BY” czyli funkcję automatycznego wyłączenia po określonym czasie bezczynności ( 60 minutach ).

- format laminacji: A3 (330mm–autoLAM A3/335mm–autoLAM A3 INSTANT)
- max grubość dokumentu z folią: 0,6mm (autoLAM A3)/1mm (autoLAM A3 INSTANT)
- max grubość folii: do 250µm
- czas nagrzewania: 60 sekund (autoLAM A3)/0 sekund (autoLAM A3 INSTANT)
- ilość wałków: 6 wałków
- maksymalna prędkość laminacji: 1500mm/min. (autoLAM A3)/450mm/min (autoLAM A3 INSTANT)



## Laminator Fellowes Pixel A4 i A3

**Fellowes**

Laminator do okazjonalnego użytku w małym lub domowym biurze:

- niewielkie wymiary pozwalają na przechowywanie laminatora np. w szufladzie
- szerokość szczeliny wejściowej: 318 mm (A3) 240 mm (A4)
- maksymalna grubość folii laminacyjnej: 125 mik.
- laminacja na gorąco (2 pozycje) i na zimno
- technologia HeatGuard zapewnia, że obudowa laminatora jest o 50% chłodniejsza w stosunku do porównywalnych urządzeń co zmniejsza straty ciepła w trakcie procesu laminacji i zwiększa bezpieczeństwo użytkownika
- funkcja zwalniania napędu wałków ułatwia wycofanie zakleszczonego lub nieprawidłowo włożonego dokumentu
- bezpieczny – automatyczne wyłączenie po 30 minutach braku aktywności
- pakiet startowy 10 szt. folii A4 80 mik. w zestawie.

**JAM FREE**

**InstaHeat**  
**AUTO SHUT OFF**



Indeks	Model
5601401	Pixel A3
5601601	Pixel A4

## Laminatory biurowe OPUS uniLAM A4 BASIC / uniLAM A3 BASIC

**OPUS**

Seria najtańszych w ofercie OPUS laminatorów biurowych do formatów A4 i A3. Cechuje je unikatowy design oraz szybkie osiągnięcie temperatury roboczej. Wykorzystują do laminacji nowoczesną technologię ogrzewanych wałków. Szybko osiągną temperaturę roboczą. Posiada dwa standardowe tryby pracy służące do laminacji najbardziej popularnymi foliami.



**OPUS UniLAM A4 BASIC**

**OPUS UniLAM A3 BASIC**

- Format laminacji : A4 (uniLAM A4) / A3 (uniLAM A3)
- Maksymalna prędkość laminacji: 230 mm/min. (uniLAM A4) 300 mm/min. (uniLAM A3)
- Maksymalna grubość folii: 160 µm (uniLAM A4) / 125 µm (uniLAM A3)
- Maksymalna grubość dokumentu wraz z folią: 0,5 mm
- Czas nagrzewania: 3 min
- Zakres temperatur: od 100°C do 140°C
- Ilość prędkości: 1
- Ilość wałków: 2
- Moc: 250 W (uniLAM A4) / 245 W (uniLAM A3)
- Laminacja na zimno: Tak (uniLAM A4) / NIE (uniLAM A3)
- Sygnały świetlne informujące o aktualnym trybie pracy laminatorów

## Laminator OL290

**Argo**

- niezwykle płaski laminator biurowy
- stała temperatura laminacji
- laminacja na gorąco lub na zimno
- dioda sygnalizująca osiągnięcie temperatury roboczej
- funkcja cofania umożliwiająca wycofanie źle włożonej folii
- grubość folii laminacyjnej 80-125 mic
- technologia 4 gorących wałków – brak konieczności stosowania carriage
- szerokość laminacji 232 mm
- czas nagrzewania 3-5 min



# LEITZ iLAM – PERFEKCYJNA LAMINACJA ZA KAŻDYM RAZEM

## Seria iLAM Touch 2

Posiada wbudowaną technologię sensorową i funkcję automatycznego cofania.

**Wszystko, co musisz wiedzieć o obsłudze tego urządzenia, to jak je włączyć i wyłączyć.**

- Nie wymaga skomplikowanych ustawień; unikalna technologia sensorowa
- Technologia aktywnego zapobiegania zaciętom
- Niskie zużycie energii, funkcja automatycznego wyłączenia po 30 min nieużywania
- Opatentowane składane tacki zapewniają niezmienną, wysoką jakość laminacji
- Wskaźnik LED pokazuje, urządzenie jest pracy
- Zawsze gotowy do pracy - czas nagrzewania to jedynie 60 sek.
- Odpowiedni dla folii o grubości **od 80 do 250 mikronów**



### Format

iLAM Touch 2, A3

do 250 mikronów 25 sek\* 6x

1min Czas nagrzewania

\*A4, 80 mikronów

### Kod

74744000

iLAM Touch 2 Turbo, A3

do 250 mikronów 20 sek\* 6x

1min Czas nagrzewania



\*A4, 80 mikronów

iLAM Touch Turbo Pro, A3

do 250 mikronów 15 sek\* 6x

1min Czas nagrzewania



\*A4, 80 mikronów

**3** LATA  
GWARANCJI



**Opatentowany system prostej aplikacji dokumentu\***

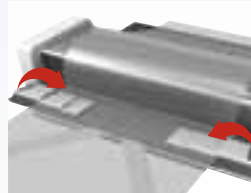
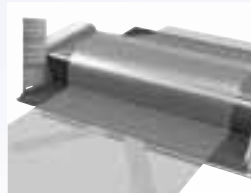

Wsuń rozłożoną folię

Zamknij tacki

Włóż dokument, korzystając z prowadnicy

Rozpocznij laminację – rezultat będzie perfekcyjny

\*Wniosek patentowy złożony w 2016

### Laminator iLAM Office

To solidny laminator charakteryzujący się smukłą sylwetką i stylowym wzornictwem. Idealny do użytkowania w biurze. Gotowy spełnić Twoje potrzeby po 60 sekundach.

- Niski poziom zużycia energii, wyłącza się automatycznie po 30min. ostatniego użycia
- Laminacja jednego dokumentu A4 o grubości 80 mikronów zajmuje ok. 45 sekund
- Minutnik LED wskazuje, kiedy urządzenie jest gotowe do pracy

Format	Kod
iLAM Office A4	72510084
iLAM Office A3	72530084



\*A4, 80 mikron

iLAM Office Pro A3 75180084



\*A4, 80 mikronów



### Laminator iLam Home Office

Dostępny w 4 przykuwających wzrok kolorach WOW. Pierwszy laminator zaprojektowany z myślą o osobach pracujących z domu. Łączy wysoką jakość laminacji z atrakcyjnym wzornictwem.

- Idealny do stosowania folii o grubości od 80 do 125 mikronów
- Laminacja jednego dokumentu A4 o grubości 80 mikronów zajmuje ok. 60 sekund
- Minutnik LED wskazuje, kiedy urządzenie jest gotowe do pracy

Format	Kolor	Kod
iLAM Home Office A4	różowy	73680023
iLAM Home Office A4	niebieski	73680036
iLAM Home Office A4	zielony	73680054
iLAM Home Office A4	szary	73680089
iLAM Home Office A3	szary	74400089



\*A4, 80 mikronów



### Laminatory Wallner DWL-4CF / DWL-3AF



- laminatory biurowe do laminacji na gorąco i na zimno
- regulator doboru temperatury do grubości folii laminacyjnej
- funkcja cofania umożliwiająca wycofanie źle włożonej folii
- dioda sygnalizująca osiągnięcie temperatury roboczej
- maksymalna grubość folii laminacyjnej 150 mic
- technologia 4 wałków w tym 2 gorących
- szerokość laminacji 240 / 340 mm
- prędkość laminacji 350 mm/min
- czas nagrzewania 4-6 / 3-5 min



Model: DWL-3AF

Model: DWL-4CF

### Gilotyny Fellowes Fusion A3/A4

Gilotyny przeznaczone do użytku w małym biurze.

- ostrze ze stali nierdzewnej zapewnia jednolite cięcie
- tną jednorazowo do 10 arkuszy (80g)
- specjalna osłona SafeCut™ zapewnia bezpieczeństwo pracy
- możliwość cięcia plastikowych okładek i zdjęć
- osłona SafeCut™ w czasie transportu i przechowywania może być złożona na płasko na podstawie
- metalowa baza zintegrowana z antypoślizgowymi nóżkami
- docisk papieru zapobiega przesuwaniu się dokumentu podczas cięcia
- miarki cięcia dla różnych rozmiarów dokumentów, zdjęć i do cięcia pod kątem
- certyfikat bezpieczeństwa TÜV & GS



Indeks	Model
5410901	Fusion A3
5410801	Fusion A4

## Fellowes

### Laminator Vision G20/ G50



- nowoczesny laminator biurowy
- G20: laminacja na gorąco
- G50: laminacja na gorąco lub na zimno
- suwak wyboru grubości folii laminacyjnej
- funkcja cofania umożliwiająca wycofanie źle włożonej folii
- dioda sygnalizująca osiągnięcie temperatury roboczej
- półka na zalaminowane dokumenty
- grubość folii laminacyjnej 80-125 mic (G20), 80-150 mic (G50)
- G20: technologia 2 gorących wałków – eliminuje stosowanie carriage
- G50: technologia 4 wałków w tym 2 gorących – eliminuje stosowanie carriage
- szerokość laminacji 320 mm (A3)
- prędkość laminacji 480 mm/min
- czas nagrzewania: G20: 3-4 min, G50: 1 min
- gwarancja: 2 lata



G20

G50

### Gilotyny Stellar A3/A4

Gilotyny przeznaczone do użytku w średnim biurze.

- ostrze ze stali nierdzewnej zapewnia jednolite cięcie
- możliwość cięcia plastikowych okładek i zdjęć
- tną jednorazowo do 20 arkuszy (80g)
- specjalna osłona SafeCut™ zapewnia bezpieczeństwo pracy
- osłona SafeCut™ w czasie transportu i przechowywania może być złożona na płasko na podstawie
- metalowa baza zintegrowana z antypoślizgowymi nóżkami
- docisk papieru zapobiega przesuwaniu się dokumentu podczas cięcia
- miarki cięcia dla różnych rozmiarów dokumentów, zdjęć i do cięcia pod kątem
- specjalne wgłębienia w podstawie ułatwiające przenoszenie
- certyfikat bezpieczeństwa TÜV & GS



Indeks	Model
5438401	Stellar A3
5438001	Stellar A4

## Fellowes

### Gilotyny RC 321N/ RC 331N/ RC 361/ RC 363/ RC 380



- gilotyny biurowe
- osłona zapewniająca bezpieczeństwo pracy
- ergonomiczny uchwyt przeciwpoślizgowy zapewniający komfort pracy
- na blatach roboczych standardowe szablony formatów
- precyzyjny ogranicznik do regulowania wymiarów cięcia

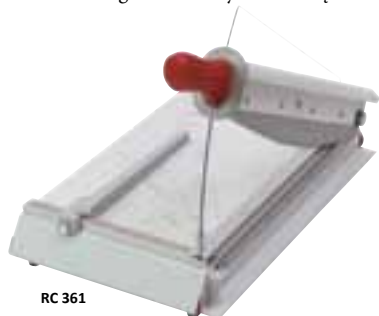

RC 361

Model	Ilość jednorazowo ciętych kartek (70g)	Długość cięcia	Rodzaj docisku	Wymiary blatu
RC 321N	24 szt.	320 mm	ręczny	320x190 mm
RC 331N	24 szt.	330 mm	ręczny	330x245 mm
RC 361	30 szt.	360 mm	ręczny	440x300 mm
RC 363	30 szt.	360 mm	automatyczny	440x300 mm
RC380 SE	40 szt.	380 mm	ręczny	430x420 mm
RC380 SC	40 szt.	380 mm	automatyczny	430x420 mm
RC380 C	50 szt.	380 mm	automatyczny	430x420 mm

### Gilotyna z trymerem Wallner GT 320



Gilotyna i trymer w jednym urządzeniu. Możliwość łączenia i rozłączania urządzeń. Prosty sposób składania pozwalający na oszczędność miejsca przy przechowywaniu urządzenia. Na blatach roboczych standardowe szablony formatów.

#### Gilotyna

- automatycznym docisk papieru
- osłona zabezpieczająca
- jednorazowe cięcie do 10 kartek 80g
- długość cięcia: 320 mm

#### Trymer

- format A4
- listwa dociskowa
- 3 linie cięcia: prosta (do 10 kartek 80g)
- falista i perforowana (do 3 kartek 80g)



NOWOŚĆ

# LEITZ PRECISION TRYMERY I GILOTYNY

## PRECYZYJNE CIĘCIE WYMAGA PRECYZJI

Nasza nowa seria efektywnych gilotyn i trymerów do papieru zapewnia bezpieczeństwo użytkowania, precyzyjne cięcie i bezproblemowe wyrównywanie papieru. Narzędzia te, wyposażone w unikalną technologię doświetlania EdgeGlow i wysokiej jakości ostrza, pozwolą Ci cieszyć się wysokim poziomem precyzji, której oczekujesz od firmy Leitz.

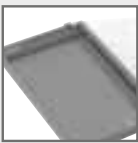
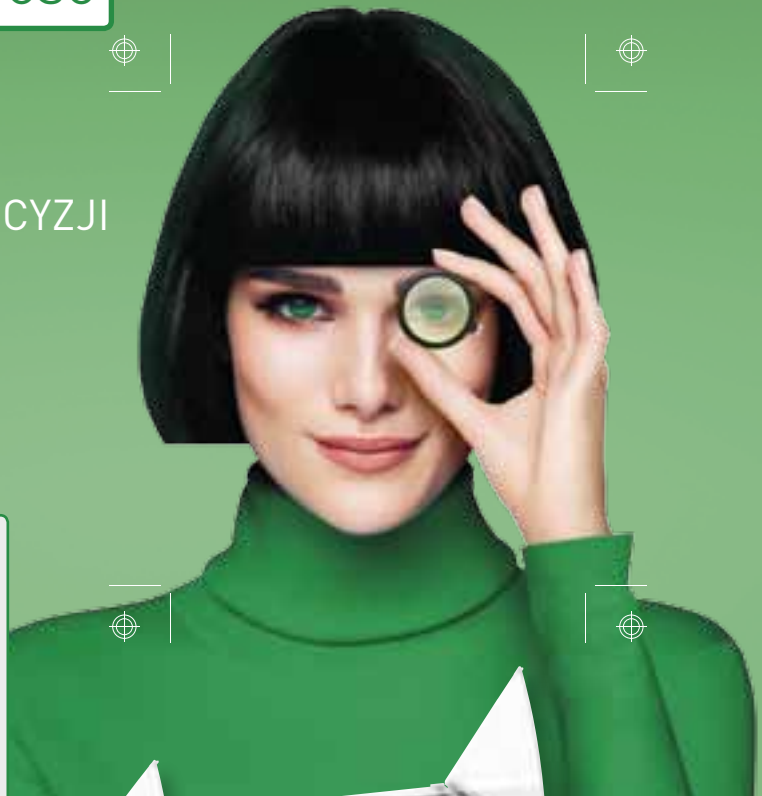

**Najwyższej jakości** ostrza i blaty robocze



Siatki do precyzyjnego ułożenia papieru

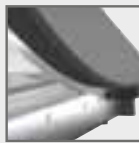

**Łatwe w użyciu** dzięki unikalnemu podświetleniu EdgeGlow



**Zabezpieczone** osłonami ostrza tnące

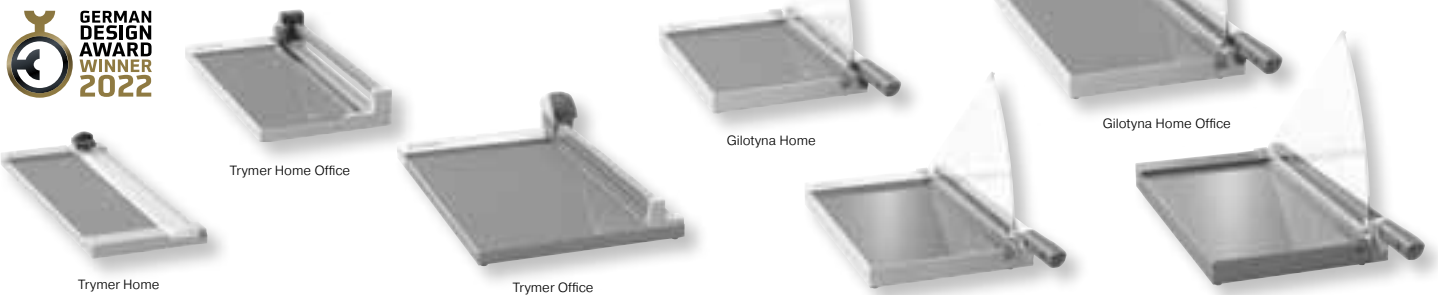

Trymer Home

Trymer Home Office

Trymer Office

Gilotyna Home

Gilotyna Home Office

Gilotyna Office

Gilotyna Office Pro

### Trymery do papieru

Przeznaczone do codziennych zadań związanych z przycinaniem papieru lub bardziej kreatywnych projektów rękodzielniczych. Ostrza trymera są bezpiecznie zamknięte w głowicy tnącej, aby zapewnić bardzo precyzyjne cięcie.

### Gilotyny

Przeznaczone do precyzyjnego cięcia większych plików papieru i grubszych materiałów, takich jak karton czy materiały zalaminowane. Szlifowane stalowe ostrza Precision oraz odpowiednio wyprofilowany uchwyt zapewniający dużą siłę cięcia.

Model	Trymery do papieru				Gilotyny						
	Home	Home Office	Office		Home	Home Office		Office		Office Pro	
Kod produktu	90250000	90260000	90270000	90280000	90180000	90190000	90200000	90210000	90220000	90230000	90240000
Format	A4	A4	A4+	A3	A4	A4	A3	A4+	A3	A4+	A3
Liczba kartek ciętych jednocześnie (80 g/m <sup>2</sup> )	8	10	15*		8	10		15		25	
Długość cięcia (mm)	305	305	381	420	305	305	420	381	420	381	420
Rodzaj ostrza	do cięcia prostego	do cięcia prostego	do cięcia prostego, falistego i perforacji		ze stali szlifowanej	ze stali szlifowanej Precision		ze stali szlifowanej Precision		ze stali szlifowanej Precision	
Rodzaj blatu	z plastiku	z plastiku	z laminowanego drewna		z laminowanego drewna	z laminowanego drewna		szklany		szklany	
Szerokość blatu (mm)	115	167	280		250	250	300	250	300	250	
Siatka do precyzyjnego ułożenia papieru	4	4	4	4	4	4	4	4	4	4	4
Podświetlenie Edge Glow	-	-	-	-	-	4	4	4	4	4	4
Osłona zabezpieczająca ostrze	-	-	-	-	4	4	4	4	4	4	4
Długość gwarancji (w latach)**	2	3	5	5	2	3	3	5	5	5	5

### Akcesoria do trymerów

\* Tylko cięcia proste \*\* Nie obejmuje części podlegających naturalnemu zużyciu i materiałów eksploatacyjnych

90290000		Ostrze do trymera Leitz Precision Home, A4		90310000		Ostrze do cięcia prostego do trymera Leitz Precision Office	
				90320000		Ostrze do cięcia falistego do trymera Leitz Precision Office	
				90330000		Ostrze do perforacji do trymera Leitz Precision Office	
90300000		Ostrze do trymera Leitz Precision Home Office, A4		90340000		Podkładka do cięcia do trymera Leitz Precision Office, A4+	
				90350000		Podkładka do cięcia do trymera Leitz Precision Office, A3	

### Gilotyny Wallner GB 460 / GB 320



- gilotyny biurowe z ręcznym systemem docisku papieru
- antypoślizgowa podstawa blatu roboczego
- plastikowa osłona zabezpieczająca
- wysokiej jakości ostrze wykonane z utwardzonej stali
- ogranicznik do regulowania wymiarów cięcia
- ergonomiczny uchwyt zapewniający komfort pracy
- na blacie roboczym standardowe szablony formatów
- jednorazowe cięcie 8-10 kartek 80g
- długość cięcia: 320 mm (A4) / 460 mm (A3)
- wymiary blatu: 320x250 mm / 460x380 mm

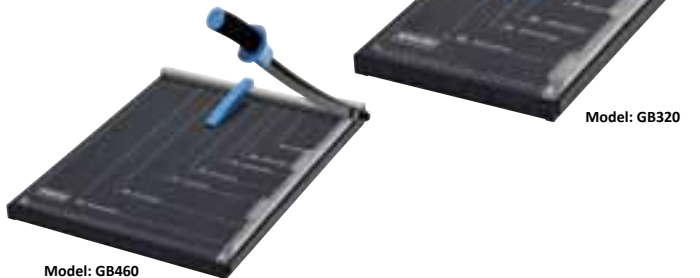

Model: GB460

Model: GB320

### Obcinarki biurowe OPUS EUROCut A4 / EUROCut A3



- Podstawowe obcinarki biurowe do formatu A4 i A3. Posiadają szablony i podziałkę milimetrową, ułatwiające cięcie papieru. Ruchomy ogranicznik formatu umożliwia dokładne przygotowanie dokumentów do cięcia. Plastikowa osłona noża z ręcznym dociskiem zapewnia bezpieczeństwo pracy.
- Format cięcia : A4 (EUROCut A4) / A3 (EUROCut A3)
  - Długość linii cięcia : 335 mm (EUROCut A4) / 430 mm (EUROCut A3)
  - Maksymalna ilość ciętych kartek (70 g/m<sup>2</sup>) : 8
  - Rodzaj docisku : ręczny
  - Osłona bezpieczeństwa
  - Ogranicznik formatu
  - Skala pomiarowa: mm
  - Wymiary blatu roboczego : 270 x 340 mm (EUROCut A4) / 340 x 265 mm (EUROCut A3)



OPUS EUROCut A4

OPUS EUROCut A3

### Gilotyna 502



Gilotyna ze stabilną, metalową podstawą. Doskonała do przycinania zdjęć i małych plików papieru. Nóż górny i dolny ze stali, ręczny docisk ciętego materiału i 2 nakładki kątowe. Wgłębienia uchwytów ułatwiają przenoszenie. Długość cięcia: 320 mm. Maksymalny cięty rozmiar papieru: A4. Maksymalna cięta jednorazowo ilość kartek (70g/80g/m<sup>2</sup>): 8 / 6. Maksymalna wysokość ciętego pliku: 0,8 mm. Docisk ciętego materiału: ręczny.



Indeks	00502-20043
Model	502
Długość cięcia	320mm

### Trymery Fellowes Electron A3/A4



Trymery przeznaczone do użytku w średnim biurze do przycinania dokumentów.

- zawierają bezpieczne w użyciu unikalne kasety Fellowes SafeCut™ z ostrzami ze stali nierdzewnej, ostrze pozostaje cały czas w osłonie kasety i jest wysuwane tylko w momencie cięcia
- w zestawie 4 kasety z ostrzami: do cięcia prostego, falowanego, perforacji oraz zaginania
- tną jednorazowo do 10 arkuszy (80g)
- unikalna dioda Fellowes SafeCut™ zapewnia precyzję cięcia
- docisk papieru z możliwością ustawienia pozycji zapobiega przesuwaniu się dokumentu podczas cięcia
- miarki cięcia dla różnych rozmiarów dokumentów, zdjęć i cięcia pod kątem
- certyfikat bezpieczeństwa TÜV & GS



Indeks	Model
5410501	Electron A3
5410401	Electron A4

### Trymery TA46 / TA33



- precyzyjne trymery biurowe
- ogranicznik papieru do regulowania wymiarów
- listwa dociskowa ułatwiająca uzyskanie precyzyjnego cięcia
- na blacie roboczym standardowe szablony formatów



TA 33

TA 46

Model	Długość cięcia	Ilość ciętych kartek
TA46	320 mm	8 szt.
TA33	460 mm	8 szt.

### Trymer 507



Kompaktowy trymer Dahle do użytku hobbystycznego. Idealny do przycinania zdjęć i małych plików papieru. Automatem docisk ciętego materiału. Stabilny, metalowy blat z antypoślizgową, gumową podstawą oraz nadrukowanymi formatami papieru. Nóż krążkowy w zamkniętej głowicy z wysokiej jakości tworzywa sztucznego. Łatwa wymiana głowicy. Możliwość doposażenia urządzenia w zestaw głowicy do kreatywnego cięcia (perforacja, nieregularna fala, zygzak - produkt zamawiany osobno, symbol Dahle 00980). Długość cięcia 320 mm. Maksymalny cięty format papieru DIN A4. Maksymalna wysokość ciętego materiału 0,8 mm. Możliwość cięcia jednorazowo 8 arkuszy papieru 80g/m<sup>2</sup>. Wymiary zewnętrzne blatu: 449x208 mm.

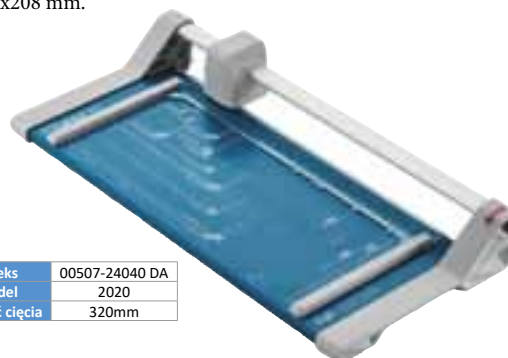

Indeks	00507-24040 DA
Model	2020
Długość cięcia	320mm



## Wymienne kasety SafeCut™ do trymerów, wymienne paski do trymerów

**Fellowes**

**Kasety:** zapewniają możliwość wymiany zużytych ostrzy na nowe lub dokupienie dodatkowych. Dostępny pakiet 2 ostrzy do cięcia prostego lub pakiet 3 ostrzy do cięcia falowanego, perforacji i zaginania.

**Paski:** dostępny pakiet 3 gumowych pasków, po których prowadzone jest ostrze trymera. Jeden pasek starcza na około 100 cięć.

Paski dostępne są w rozmiarze A4 lub A3.



Indeks	Rodzaj	Opak.
5411401	2 wymienne ostrza do cięcia prostego	20x(2)
5411301	3 wymienne ostrza do cięcia falowanego, perforacji, zginania	20x(3)
5411501	3 wymienne paski do trymerów A4	20x(3)
5411601	3 wymienne paski do trymerów A3	20x(3)

## Niszczarka osobista 10M

**Fellowes**

Niewielkich rozmiarów niszczarka osobista do użytku w małym biurze dla 1 osoby.

- niszczy jednorazowo do 10 kartek (70g) na mikrościnki 2x12 mm
- poziom zabezpieczeń niszczonego papieru P-5, kart kredytowych T-5
- niszczy dokumenty z zszywkami i karty kredytowe
- szerokość szczeliny wejściowej 220 mm
- mechaniczny start/stop
- wyjmowany kosz o pojemności 19 litrów
- obudowa na kółkach
- gwarancja: 2 lata na całość urządzenia, 5 lat na noże tnące



Indeks	4630601
Model	10M
	10 kartek
Rozmiar cięcia	2x12 mm
Poziom bezp.	P-5/T-5

## Niszczarka Fellowes 450M

**Fellowes**

Niewielkich rozmiarów niszczarka osobista o podwyższonym poziomie zabezpieczenia do użytku w małym biurze dla 1-3 osób.

- niszczy jednorazowo 9 kartek (70g) na mikrościnki 2x12 mm, P-5/T-1
- niszczy dokumenty ze zszywkami, karty kredytowe i płyty CD/DVD
- szerokość szczeliny wejściowej 220 mm
- wyjmowany kosz o pojemności 22 litrów
- obudowa na kółkach
- gwarancja: 2 lata na całość urządzenia, 5 lat na noże tnące



Indeks	4074101
Model	450M
	9 kartek
Rozmiar cięcia	2x12 mm
Poziom bezp.	P-5/T-1

## Niszczarki biurowe AutoMax™ 550C/350C

**Fellowes**

Niszczarki AutoMax™ oferują w 100% automatyczne niszczenie dokumentów.

- AutoMax™ 550C jest wysokowydajną niszczarką biurową przeznaczoną do pracy ciągłej przez grupę powyżej 5 użytkowników, a niszczarka AutoMax™ 350C, do korzystania przez grupę 3-5 osób
- podajnik automatyczny pozwala na zniszczenie do 550 kartek w trybie automatycznym oraz do 14 kartek w trybie podajnika ręcznego (70 g) (550C), natomiast niszczarka 350C niszczy do 350 kartek w trybie automatycznym oraz do 12 kartek w trybie podajnika ręcznego (70 g)
- niszczarka 550C może zniszczyć do 550 arkuszy w 13 minut (cykl pracy ciągłej), a niszczarka 350C może zniszczyć do 350 arkuszy w 9 minut
- niszczy dokumenty ze zszywkami i małymi spinaczami oraz karty kredytowe i płyty CD
- kosz o pojemności 83 litrów (550C), 68 litrów (350C)

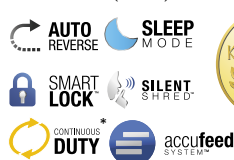

\* Tylko model 550C

Indeks	Model		Rozmiar cięcia	Poziom bezp.
4964101	350C	350 kartek	4x38 mm	P-4/T-4/O-3
4963101	550C	550 kartek	4x38 mm	P-4/T-4/O-3

## Niszczarka AutoMax™ 100M

**Fellowes**

Niszczarka z systemem automatycznego niszczenia do użytku przez 1 osobę.

- niszczy automatycznie do 100 kartek oraz do 10 kartek w trybie podajnika ręcznego
- niszczy dokumenty na miniścinki 4x10 mm zapewniając poziom bezpieczeństwa P-4
- szerokość szczeliny wejściowej 220 mm
- czas pracy ciągłej 15 minut
- kosz o pojemności 23 litry
- gwarancja: 2 lata na całość urządzenia, 7 lat na noże tnące



Indeks	4629201
Model	100M
	100 kartek
Rozmiar cięcia	4x10 mm
Poziom bezp.	P-4/T-4

## Niszczarka Fellowes LX45/LX65/LX85

**Fellowes**

- nowa linia nowoczesnych niszczarek osobistych o wydłużonym czasie pracy
- bezpieczne: czujnik SafeSense® zatrzymuje pracę noży w momencie dotknięcia szczeliny wejściowej przez ludzi lub zwierzęta (LX65 i LX85); przełącznik Safety Lock dostępny w niszczarce LX45 blokuje pracę noży zapobiegając przypadkowemu uruchomieniu urządzenia.



Indeks	Model		Rozmiar cięcia	Poziom bezp.
4400501	LX45	8 kartek	4x37 mm	P-4/T-4
4400701	LX65	10 kartek	4x40 mm	P-4/T-4
4400801	LX85	12 kartek	4x40 mm	P-4/T-4

# Fellowes LX SERIES



**IntelliBAR™**  
5 inteligentnych funkcji

Innowacyjna technologia komunikacji z użytkownikiem IntelliBar™ posiada 5 funkcji, które zapewniają eliminację zacięć, bezpieczeństwo i wysoką wydajność.



#### Sensor czasu pracy

Urządzenie ostrzega kiedy jego czas pracy ciągłej jest bliski końcowi i musi schłodzić podzespoły.



#### Czujnik wydajności pracy

Czujnik informuje o aktualnej wydajności urządzenia i sygnalizuje, gdy jest możliwość włożenia większej ilości kartek



#### Funkcja 100% Jam Proof™

Zapobiega przeladowaniu urządzenia oraz inteligentnie dzieli dokumenty na mniejsze partie.



#### Wskaźnik zapełnienia kosza

Urządzenie informuje kiedy kosz na ścinki jest bliski zapełnienia i należy go opróżnić.



#### Technologia SafeSense®

Opatentowany czujnik bezpieczeństwa, który zatrzymuje pracę noży w momencie dotknięcia szczeliny wejściowej.

## Niszczarki Microshred Fellowes LX

- Nowoczesny wygląd, cicha i niezawodna praca.
- Innowacyjna technologia komunikacji z użytkownikiem IntelliBar™ zapewnia eliminację zacięć, bezpieczeństwo, wysoką wydajność i łatwość niszczenia.
- Cięcie na mikrościnki zmniejsza zapełnienie kosza i umożliwia zachowanie wysokiego stopnia zabezpieczenia zniszczonych dokumentów P5 - jedna kartka A4 jest niszczona na ponad 2500 ścinków.

Kod	Nazwa	Wielkość ścinków	Ilość ciętych kartek A4 (70g)	Pojemność kosza
5050101	LX 201 biała	2 x 12 mm	12 kartek	22 litry
5050001	LX 201 czarna	2 x 12 mm	12 kartek	22 litry
5050301	LX 211 biała	2 x 12 mm	15 kartek	23 litry
5050201	LX 211 czarna	2 x 12 mm	15 kartek	23 litry
5050501	LX 221 biała	2 x 12 mm	20 kartek	30 litrów
5050401	LX 221 czarna	2 x 12 mm	20 kartek	30 litrów



## Niszczarki do średniego biura Fellowes LX

- Innowacyjna technologia komunikacji z użytkownikiem IntelliBar™ zapewnia eliminację zacięć, bezpieczeństwo, wysoką wydajność i łatwość niszczenia.
- Poziom niszczenia dokumentów P4 - trzykrotnie mniejszy rozmiar ścinka niż standardowy zapewnia większą wygodę użytkownika - zwiększa pojemność kosza o 70%.

Kod	Nazwa	Wielkość ścinków	Ilość ciętych kartek A4 (70g)	Pojemność kosza
5502201	LX 200	4 x 12 mm	12 kartek	17 litrów
5502501	LX 210	4 x 12 mm	16 kartek	23 litrów
5502601	LX 220	4 x 12 mm	20 kartek	30 litrów



## Niszczarki osobiste Fellowes LX

- Nowa linia nowoczesnych niszczarek osobistych o wydłużonym czasie pracy.
- Bezpieczne: czujnik SafeSense® zatrzymuje pracę noży w momencie dotknięcia szczeliny wejściowej przez ludzi lub zwierzęta (LX65 i LX85): przełącznik Safety Lock dostępny w niszczarce LX45 blokuje pracę noży zapobiegając przypadkowemu uruchomieniu urządzenia.

Kod	Nazwa	Wielkość ścinków	Ilość ciętych kartek A4 (70g)	Pojemność kosza
4400501	LX 45	4 x 37 mm	8 kartek	17 litrów
4400701	LX 65	4 x 40 mm	10 kartek	22 litry
4400801	LX 85	4 x 40 mm	12 kartek	19 litrów



### Niszczarka Mini-Cut LX200/LX210/LX220 Fellowes

**Fellowes**

- innowacyjna technologia komunikacji z użytkownikiem IntelliBar™ zapewnia eliminację zacięć, bezpieczeństwo, wysoką wydajność i łatwość niszczenia
- poziom niszczenia dokumentów P-4-trzykrotnie mniejszy rozmiar ścinka niż standardowy zapewnia większą wygodę użytkownika – zwiększa pojemność kosza o 70%.



Indeks	Model	Rozmiar cięcia	Poziom bezp.
5502201	LX200	12 kartek 4x12 mm	P-4/T-4
5502501	LX210	16 kartek 4x12 mm	P-4/T-4
5502601	LX220	20 kartek 4x12 mm	P-4/T-4

### Niszczarka AutoMax™ 80M

**Fellowes**

Niszczarka z systemem automatycznego niszczenia do użytku przez 1 osobę.

- niszczy automatycznie do 80 kartek w zaledwie 5 minut, czas pracy ciągłej 7 minut
- niszczy do 8 kartek w trybie podajnika ręcznego
- niszczy dokumenty na miniścinki 4x12 mm zapewniając poziom bezpieczeństwa P-4
- szerokość szczeliny wejściowej 220 mm
- czas pracy ciągłej 7 minut
- koszt o pojemności 17 litrów
- gwarancja: 1 rok na całość urządzenia, 3 lata na noże tnące

**NOWOŚĆ**



Indeks	4621501
Model	80M
	8 kartek
Rozmiar cięcia	4x12 mm
Poziom bezp.	P-4/T-4

### Niszczarka Wallner XD 805 CD

**wallner**  
FOR YOUR OFFICE

- szerokość wejścia: 220 mm
- wielkość ścinka: 4 x 45 mm
- ilość niszczonych kartek (A4/80g): 8
- poziom bezpieczeństwa DIN 66399: P-3/ T-2/ E-2
- niszczy: karty plastikowe, płyty CD, zszywki
- pojemność kosza: 13 l
- wymiary: 322 x 163 x 310 mm
- automatyczny start/stop
- zabezpieczenie silnika przed przegrzaniem
- gwarancja: 2 lata



### Niszczarki AutoMax™ 200C/200M

**Fellowes**

- niszczą automatycznie do 200 kartek oraz do 10 kartek w trybie podajnika ręcznego
- niszczy dokumenty na ścinki 4x38 mm (200C) / 2x14 mm (200M) zapewniając poziom bezpieczeństwa P-4/T-4/0-3 (200C) / P-5/T-5 (200M)
- szerokość szczeliny wejściowej 230 mm
- niszczą 200 kartek w zaledwie 5 minut, czas pracy ciągłej 25/20 minut
- koszt o pojemności 32 litrów
- gwarancja: 2 lata na całość urządzenia, 7 lat na noże tnące

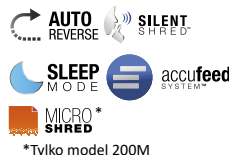

\*Tylko model 200M



Indeks	Model	Rozmiar cięcia	Poziom bezp.
4653601	200C	200 kartek 4x38 mm	P-4/T-4/0-3
4656301	200M	200 kartek 2x14 mm	P-5/T-5

### Niszczarki Wallner JP 826C / JP 820S / JP 830C

**wallner**  
FOR YOUR OFFICE

- profesjonalne niszczarki biurowe
- niszczą: zszywki, spinacze, karty plastikowe, płyty CD i dyskietki (JP 826C)
- pojemność kosza 35 l
- wymiary: 390x305x645 mm
- automatyczny Start/Stop
- funkcja cofania
- zabezpieczenie przed przegrzaniem
- optyczny wskaźnik napelnienia / wyjątego kosza
- dotykowy panel bezpieczeństwa wstrzymujący prace urządzenia
- wyświetlacz LCD – wskazuje włączoną funkcję niszczarki
- do niszczenia płyt CD i kart plastikowych
- wymiary: 390 x 305 x 645 mm
- obudowa na kółkach



Model	Szerokość wejścia	Rozmiar ścinka	Ilość kartek	Stopień tajności (DIN 32757)	Stopień tajności (DIN 66399)
JP 826C	240 mm	3,8x40 mm	18	3	P-4/ O-1/ T-2/ E-2/ F-1
JP 820S	230 mm	3,9 mm	25	2	P-2/ O-2/ T-3/ E-2
JP 830C	230 mm	1,9x10 mm	17	4	P-5/ O-4/ T-5/ E-4/ F-2

### Niszczarka Wallner XD 1012 CD

**wallner**  
FOR YOUR OFFICE

- szerokość wejścia: 220 mm
- wielkość ścinka: 4 x 35 mm
- ilość niszczonych kartek (A4/80g): 10
- poziom bezpieczeństwa DIN 66399: P-4/ T-2/ E-3
- niszczy: karty plastikowe, płyty CD, zszywki
- pojemność kosza: 21 l
- wymiary: 396 x 220 x 360 mm
- automatyczny start/stop
- zabezpieczenie silnika przed przegrzaniem
- okno w obudowie umożliwiający kontrolę napelnienia kosza
- gwarancja: 2 lata



# NISZCZARKI LEITZ IQ

Tak ciche, że mogłeś  
jeszcze o nich nie słyszeć



**NOWOŚĆ**

Pierwsza niszczarka wyprodukowana przez firmę Leitz to urządzenie inne od oferowanych dotychczas. Jest cichsza, ma bardziej eleganckie wzornictwo i dużą gamę modeli dopasowanych do każdego rodzaju biura. To niszczarka, o której trzeba mówić głośno.



Dotykowy panel sterowania



Przezroczysty pojemnik na ścinki



## NISZCZARKA LEITZ IQ HOME OFFICE

Twój towarzysz w pracy

- Niszczy do 10 kartek A4 jednocześnie - przeznaczona jest do sporadycznego użytkowania w domowym biurze
- Technologia zapobiegania zacięciom - urządzenie zatrzymuje się automatycznie i cofa papier, jeżeli w podajniku umieszczono zbyt wiele arkuszy
- Może pracować przez 6 minut bez przerwy, przeznaczona jest do sporadycznego użytkowania
- Lampka LED sygnalizuje, gdy urządzenie musi przerwać pracę w celu schłodzenia
- Prędkość niszczenia: 1,8 metra na minutę
- Dotykowy panel sterowania - łatwa, intuicyjna obsługa urządzenia
- Łatwy do opróżnienia 23-litrowy pojemnik na ścinki - pomieści do 225 pociętych kartek, zanim wymagać będzie opróżnienia
- Blokada bezpieczeństwa - zabezpiecza przed używaniem niszczarki bez nadzoru
- Niszczy także zszywki i spinacze
- 2 lata + 1 rok gwarancji - zarejestruj urządzenie, aby przedłużyć gwarancję o rok
- Wymiary: 356 x 239 x 424 mm, 6,5 kg

Poziom bezpieczeństwa DIN P4 - konfetti

Kod 80090000

**P4** 10  
KARTEK

Model wąski

Poziom bezpieczeństwa DIN P4 - konfetti

Kod 80010000

**P4** 10  
KARTEK

**6**  
MINUT

**23**  
LITRY

**2+1** ROK  
GWARANCJI  
\* po zarejestrowaniu

## NISZCZARKA LEITZ IQ OFFICE PRO

Do częstego użytkowania w biurze lub w punktach usługowych

- Poziom bezpieczeństwa P6+ (najwyższy poziom), tnie na mikrościnki o wymiarach 1 x 5 mm - dwukrotnie mniejsze niż w standardowym poziomie P6 - do 5 kartek A4 jednocześnie
- Poziom bezpieczeństwa P5+ (bardzo wysoki poziom), tnie na mikrościnki o wymiarach 2 x 5 mm - dwukrotnie mniejsze niż w standardowym poziomie P6 - do 7 kartek A4 jednocześnie
- Technologia zapobiegania zacięciom zapewnia bezproblemową pracę niszczarki - urządzenie zatrzymuje się automatycznie i cofa papier, jeżeli w podajniku umieszczono zbyt wiele arkuszy
- Może pracować przez 240 minut bez przerwy - gwarantuje pełen komfort pracy
- Dotykowy panel sterowania - łatwa, intuicyjna obsługa urządzenia
- Łatwy do opróżnienia 30-litrowy pojemnik na ścinki - pomieści do 350 pociętych kartek, zanim wymagać będzie opróżnienia
- Niszczy także zszywki i spinacze
- 2 lata + 1 rok gwarancji - zarejestruj urządzenie, aby przedłużyć gwarancję o rok
- Wymiary: 406 x 317 x 598 mm, 22 kg

### Najwyższy poziom bezpieczeństwa w całej kolekcji

Poziom bezpieczeństwa DIN P6 - mikrościnki	Kod 80100000	<b>P6+</b>	<b>5</b> KARTEK
Poziom bezpieczeństwa DIN P5 – ścinki	Kod 80040000	<b>P5+</b>	<b>7</b> KARTEK
Poziom bezpieczeństwa DIN P5 – ścinki	Kod 80050000	<b>P5</b>	<b>15</b> KARTEK
Poziom bezpieczeństwa DIN P4 – konfetti	Kod 80060000	<b>P4</b>	<b>20</b> KARTEK



**240**  
MINUT

**30**  
LITRY

**2+1**  
ROK  
GWARANCJI  
\* po zarejestrowaniu

## NISZCZARKA LEITZ IQ OFFICE

Idealna do użytkowania wewnątrz jednego działu w firmie

- Niszczy do 15/10 kartek A4 jednocześnie - przeznaczona do sporadycznego użytkowania w biurze
- Technologia zapobiegania zacięciom zapewnia bezproblemową pracę niszczarki - urządzenie zatrzymuje się automatycznie i cofa papier, jeżeli w podajniku umieszczono zbyt wiele arkuszy
- Może pracować przez 120 minut bez przerwy, co gwarantuje mniej przerw w pracy - nadaje się do każdego biura
- Dotykowy panel sterowania - łatwa i intuicyjna obsługa urządzenia
- Łatwy do opróżnienia 23-litrowy pojemnik na ścinki - pomieści do 225 pociętych kartek, zanim będzie wymagać opróżnienia
- Niszczy także zszywki i spinacze
- 2 lata + 1 rok gwarancji - zarejestruj urządzenie, aby przedłużyć gwarancję o rok

Poziom bezpieczeństwa DIN P4 - konfetti	Kod 80030000	<b>P4</b>	<b>15</b> KARTEK
Wymiary: 370 x 290 x 500 mm, 11,5 kg			
Poziom bezpieczeństwa DIN P5 - ścinki	Kod 80020000	<b>P5</b>	<b>10</b> KARTEK
Wymiary: 370 x 290 x 500 mm, 12,5 kg			



**120**  
MINUT

**23**  
LITRY

**2+1**  
ROK  
GWARANCJI  
\* po zarejestrowaniu

## AKCESORIA

### Arkusze Leitz IQ do oliwienia ostrzy niszczarek

Poprawiają wydajność drukarki, usuwając z ostrzy kurz i ścinki papieru. 12 szt. w opakowaniu

Kod 80070000



### Worki plastikowe Leitz IQ do niszczarek

Wykonane z najwyższej jakości polipropylenu, pojemność od 20 do 40 l, przeznaczone do wszystkich modeli niszczarek Leitz IQ. Po 100 szt. w opakowaniu z wygodnym podajnikiem

Kod 80080000



### Niszczarka Wallner MR 2212 C4



**NOWOŚĆ**



- szerokość wejścia: 230 mm
- wielkość ścinka: 4 x 40 mm
- ilość niszczonego kartek (A4/80g): 12
- poziom bezpieczeństwa DIN 66399: P-4/ O-1/ T-4/ E -3/ F -1
- niszczy: karty plastikowe, płyty CD, zszywki i małe spinacze
- pojemność kosza: 22 l
- wymiary: 380 x 250 x 517 mm
- automatyczny start/stop
- funkcja cofania (autoreverse)
- cichy silnik przystosowany do pracy ciągłej do 10 min
- segregacja odpadów – osobny pojemnik na ścinki płyt i kart plastikowych
- zabezpieczenie silnika przed przegrzaniem
- gwarancja: 2 lata

Indeks: 110410

### Niszczarki Kobra Hybrid/ Hybrid S



- szerokość wejścia: 230 mm
- wielkość ścinka: 3,5 x 40 mm
- ilość niszczonego kartek (A4/70g): 9 / 14
- poziom bezpieczeństwa DIN 66399: P-4/ T-4/ E-3/ F-1
- niszczy: karty plastikowe, zszywki, spinacze
- pojemność kosza: 30 l
- automatyczny start/stop
- cichy silnik przystosowany do pracy ciągłej przez 24 godziny na dobę
- zerowy pobór mocy w trybie stand-by (czuwania)
- diody LED wskazują bieżący pobór energii elektrycznej
- Eco – Friendly – pojemnik na ścinki bez konieczności stosowania worków



### Niszczarki przybiurkowe OPUS OS 2206 CD / OD 2210 CD



Niszczarka przeznaczona do niszczenia dokumentów poufnych (4 stopień tajności według normy DIN 66399). Posiadają osobną szczelinę do niszczenia płyt CD lub kart kredytowych. Przejrzyste okno pozwala na łatwą kontrolę zapelnienia kosza. Przeznaczone do domu lub biur małej wielkości.

- szerokość wejścia : 220 mm
- wielkość ścinka : 4x39 mm
- maks. ilość niszczonego kartek: 6 ( OS 2206 CD ) / 10 ( OS 2210 CD ) I 1 płyta CD I 1 karta kredytowa
- poziom bezpieczeństwa: P-4 | Tx-2 | Ex-2 | O-1
- automatyczny „start/stop”
- zabezpieczenie silnika przed przegrzaniem
- rewery
- pojemność kosza: 7 l ( OS 2206 CD ) / 21 l ( OS 2210 CD )



### Niszczarki Kobra +1



- pełna automatyzacja obsługi
- automatyczny start/stop zapewniający łatwą i bezpieczną obsługę
- zabezpieczenie przed przegrzaniem
- możliwość pracy ciągłej przez 24 godziny na dobę bez przegrzewania
- trwale noże odporne na zszywki i spinacze
- niszczenie płyt CD (+1 SS4, +1 SS7, +1 SS6)
- System Energy Smart - zerowe zużycie mocy w funkcji stand-by
- wyjmowany, łatwy do oczyszczenia pojemnik na ścinki
- okno w obudowie umożliwiające kontrolę napełnienia kosza
- pojemność kosza 38,5l
- 3 lata gwarancji na urządzenie, dożywotnia gwarancja na noże tnące



Model	Szerokość wejścia	Rozmiar ścinka	Ilość kartek	Stopień tajności (DIN 32757)	Stopień tajności (DIN 66399)
+1 SS4 ES	230 mm	3,8 mm	19	2	P-2/ O-2/ T-2/ E-2
+1 SS7 ES	230 mm	7,5 mm	27	1	P-1/ O-1/ T-2/ E-2
+1 SS6 ES	230 mm	5,8 mm	25	2	P-2/ O-2/ T-2/ E-2
+1 CC4 ES	230 mm	3,5x40 mm	14	3	P-4/ T-4/ E-3/ F-1

### Niszczarka DAHLE PAPERSAFE 2021 PS 120



Nowa odsłona popularnych niszczarek Dahle PaperSafe.

- kompaktowa niszczarka do małego biura i użytku domowego
- przeznaczona do niewielkich obciążeń
- bezolejowa, niskie koszty utrzymania
- funkcja automatycznego start/stop oraz rewery
- zabezpieczenie przed przegrzaniem
- górna część demontowalna
- automatyczne odłączenia zasilania
- kontrola poziomu napełnienia kosza na ścinki przez okienko w obudowie
- 2 letnia gwarancja na urządzenie
- wymiary: 366 x 347 x 217 mm
- wydajność do 8 arkuszy (80g). Poziomy ochrony: P-4/F-1/ T-4/ E-3
- niszczy karty kredytowe i spinacze. Pojemność kosza 12 l. Moc: 205 W
- poziom hałasu: 64,5 dB(A)
- szerokość otworu wlotowego: 220 mm



Indeks: 23120-16169 DA

### Niszczarka przybiurkowa OPUS CS 2212 CD



Niszczarka przybiurkowa cross-cut. System paskowo-odcinkowy zapewnia wyższy stopień tajności i kilkakrotnie mniejszą objętość ścinków. Niszczy karty kredytowe i płyty CD. Niszczarka posiada specjalną szczelinę do niszczenia płyt CD i kart kredytowych..

- szerokość wejścia : 220 mm
- wielkość ścinka : 4x35 mm
- maks. ilość niszczonego kartek: 12 / 1 płyta CD / 1 karta kredytowa
- poziom bezpieczeństwa: P-4 | Tx-1 | Ex-2
- automatyczny „start/stop”
- zabezpieczenie silnika przed przegrzaniem
- odporna na zszywki i małe spinacze biurowe
- rewery
- pojemność kosza: 25 l



# > Ty potrzebujesz niszczarki. Niszczarka nie potrzebuje Ciebie



## > Technologia AutoFeed

Brakuje Ci czasu na niszczenie dokumentów? Kiedy masz dużo dokumentów do zniszczenia, niszczarka z podajnikiem automatycznym AutoFeed sprawi, że zaoszczędzisz 98%\* czasu przeznaczanego na ręczne wkładanie dokumentów do niszczarki standardowej. Czy warto zwlekać, kiedy możesz zacząć niszczyć dokumenty automatycznie w niszczarkach Rexel?



Załaduj do 750  
arkuszy



Zamknij



Gotowe

\* Oszczędność 98% czasu w porównaniu do niszczarek ręcznych.



## > Optimum AutoFeed+ 300M P-5 Optimum AutoFeed+ 300X P-4



Kod	Opis
2020300M	Optimum AutoFeed+ 300M, P-5, mikrościnki
2020300X	Optimum AutoFeed+ 300X, P-4, ścinki
2101949	Arkusze do oliwienia (20 szt. w opakowaniu)

## > Optimum AutoFeed+ 225M P-5 Optimum AutoFeed+ 225X P-4



Kod	Opis
2020225M	Optimum AutoFeed+ 225M, P-5, mikrościnki
2020225X	Optimum AutoFeed+ 225X, P-4, ścinki
2101949	Arkusze do oliwienia (20 szt. w opakowaniu)



### Gwarancja

2 lata gwarancji dla wszystkich modeli



### Oszczędność 98% czasu

Podajnik automatyczny AutoFeed zapewnia łatwą i oszczędną czasowo obsługę niszczarki - zaoszczędzisz 98% czasu w porównaniu do niszczarek z podajnikiem ręcznym.

### Modele Rexel Optimum AutoFeed+ – do biura

Model	300M	300X	225M	225X	150M	150X
Code	2020300M	2020300X	2020225M	2020225X	2020150M	2020150X
Liczba kartek w podajniku automatycznym	300	300	225	225	150	150
Liczba kartek w podajniku manualnym	8	10	8	10	6	8
Poziom bezpieczeństwa	P-5	P-4	P-5	P-4	P-5	P-4
Rodzaj ścinków	Mikrościnki	Ścinki	Mikrościnki	Ścinki	Mikrościnki	Ścinki
Pojemność pojemnika na ścinki	60 l	60 l	60 l	60 l	44 l	44 l
Czas nieprzerwanej pracy	1 godz.	1 godz.	30 min	30 min	30 min	30 min
Zamykanie kodem PIN	✓	✓				
Niszczy zszywki, spinacze, karty kredytowe	✓	✓	✓	✓	✓	✓
Technologia zapobiegania zacięciom	✓	✓	✓	✓	✓	✓
Czujnik podczerwieni sygnalizujący, że pojemnik jest pełny	✓	✓	✓	✓	✓	✓



- > Optimum AutoFeed+ 130X P-4  
Optimum AutoFeed+ 130M P-5
- > Optimum AutoFeed+ 150M P-5  
Optimum AutoFeed+ 150X P-4



Kod	Opis
2020130X	Optimum AutoFeed+ 130X, P-4, ścinki
2020130M	Optimum AutoFeed+ 130M, P-5, mikrościnki
2020150M	Optimum AutoFeed+ 150M, P-5, mikrościnki
2020150X	Optimum AutoFeed+ 150X, P-4, ścinki
2101949	Arkusze do oliwienia (20 szt. w opakowaniu)

- > Optimum AutoFeed+ 90X P-4  
Optimum AutoFeed+ 100M P-5  
Optimum AutoFeed+ 100X P-4



Kod	Opis
2020090X	Optimum AutoFeed+ 90X, P-4, ścinki
2020100M	Optimum AutoFeed+ 100M, P-5, mikrościnki
2020100X	Optimum AutoFeed+ 100X, P-4, ścinki
2101949	Arkusze do oliwienia (20 szt. w opakowaniu)



## Pomaga działać zgodnie RODO

Zapewnienie pracownikom możliwości przestrzegania zasad bezpieczeństwa w odniesieniu do dokumentów papierowych nie może być już łatwiejsze: wystarczy że załadują plik dokumentów, zamkną pokrywę - i gotowe.



## Pracownicy niszczą dokumenty partiami

Niszczarki z podajnikiem automatycznym AutoFeed są odpowiednią na badania wskazujące, że 53% pracowników biurowych niszczy dokumenty partiami.

- > Optimum AutoFeed+ 50X P-4



Kod	Opis
2020050X	Optimum AutoFeed+ 50X, P-4, ścinki
2101949	Arkusze do oliwienia (20 szt. w opakowaniu)

## Modele Rexel Optimum AutoFeed+ – do małego lub domowego biura

Model	130X	130M	100M	100X	90X	50X
Kod	2020130X	2020130M	2020100M	2020100X	2020090X	2020050X
Liczba kartek w podajniku automatycznym	130	130	100	100	90	50
Liczba kartek w podajniku manualnym	8	6	6	8	8	6
Poziom bezpieczeństwa	P-4	P-4	P-5	P-4	P-4	P-4
Rodzaj ścinków	Ścinki	Ścinki	Mikrościnki	Ścinki	Ścinki	Ścinki
Pojemność pojemnika na ścinki	44 l	44 l	34 l	34 l	34 l	20 l
Czas nieprzerwanej pracy	30 min	30 min	20 min	20 min	20 min	10 min
Zamykanie kodem PIN						
Niszczy zszywki, spinacze, karty kredytowe	✓	✓	✓	✓	✓	✓
Technologia zapobiegania zacięciom	✓	✓	✓	✓	✓	✓
Czujnik podczerwieni sygnalizujący, że pojemnik jest pełny	✓	✓	✓	✓	✓	✓

### Niszczarka biznesowa do dokumentów tajnych i poufnych **OPUS CS 2208 CD**

Nowoczesna niszczarka tnąca w systemie paskowo-odcinkowym (cross-cut). Dedykowana do użytku w 2-3 osobowych biurach. Przeznaczona do niszczenia dokumentów poufnych i tajnych..

- szerokość wejścia : 220 mm
- wielkość ścinka : 2x12 mm
- maks. ilość niszczonej kartki: 8 / 1 płyta CD / 1 karta kredytowa
- poziom bezpieczeństwa: P-5 | Tx-1 | Ex-1 | O-2
- automatyczny „start/stop” - fotokomórka
- zabezpieczenie silnika przed przegrzaniem
- odporna na zszywki i małe spinacze biurowe
- rewers
- dioda sygnalizująca przegrzanie urządzenia
- osobny pojemnik na zniszczone płyty CD/DVD
- pojemność kosza: 22 l



### Niszczarka HP ONESHRED Auto 80CC, biało-szara



- niszczarka z automatycznym podajnikiem
- ręcznie niszczy do 8 kartek jednorazowo
- automatycznie niszczy do 80 kartek jednorazowo
- tnie na ścinki 4,3x12mm
- pojemność kosza: 15l
- łatwe opróżnianie dzięki wysuwanemu koszowi
- ręcznie niszczy papier i karty kredytowe
- automatycznie niszczy wyłącznie papier
- poziom bezpieczeństwa P-4
- gwarancja 2 lata
- gwarancja na noże tnące 5 lat
- wymiary (szer. x gł. x wys.): 330x219x425mm
- waga: 7,7kg
- kolor: biało-szara



Indeks: HPN281780CCOF-05

### Niszczarka HP ONESHRED Auto 100CC, biało-szara



- niszczarka z automatycznym podajnikiem
- ręcznie niszczy do 9 kartek jednorazowo
- automatycznie niszczy do 100 kartek jednorazowo
- tnie na ścinki 4,3x12mm
- pojemność kosza: 17l
- łatwe opróżnianie dzięki wysuwanemu koszowi
- ręcznie niszczy papier i karty kredytowe
- automatycznie niszczy wyłącznie papier
- poziom bezpieczeństwa P-4
- gwarancja 2 lata
- gwarancja na noże tnące 5 lat
- wymiary (szer. x gł. x wys.): 331x218x502mm
- waga: 8,4kg
- kolor: biało-szara



Indeks: HPN2818100CCOF-05

### Niszczarka HP ONESHRED Auto 200CC, biało-szara



- niszczarka z automatycznym podajnikiem
- ręcznie niszczy do 13 kartek jednorazowo
- automatycznie niszczy do 200 kartek jednorazowo
- tnie na ścinki 4,3x12 mm
- pojemność kosza: 28l
- łatwe opróżnianie dzięki wysuwanemu koszowi
- ręcznie niszczy papier i karty kredytowe
- automatycznie niszczy wyłącznie papier
- poziom bezpieczeństwa P-4
- gwarancja 2 lata
- gwarancja na noże tnące 5 lat
- wymiary (szer. x gł. x wys.): 376x280x586mm
- waga: 13,1kg
- kolor: biały z szarymi aplikacjami



Indeks: HPN2819200CCOF-05

### Flipchart na trójnogu BI-OFFICE, 70x100cm



- flipchart z tablicą o powierzchni suchociernalno-magnetycznej
- stabilna, lekka konstrukcja z trójnogiem
- wąska, plastikowa rama
- regulowana wysokość i haki
- wyposażony w plastikową półkę na markery, gąbkę, magnes
- unoszony zacisk umożliwia łatwą i sprawną wymianę bloku
- zapewnia dobry kontrast kolorów
- produkt pakowany jednostkowo w karton ochronny
- rozmiar tablicy: 70x100cm
- rozmiar flipcharta ze stelażem: 70x195cm



Indeks: GEA2306315

### Flipcharty



- magnetyczna tablica suchociernalna
- regulacja wysokości
- półka na pisaki
- regulowany rozstaw haków na papier
- blokowane kółka
- konstrukcja flipcharta w całości wykonana z profili stalowych lakierowanych proszkowo



Indeks	Model	Format
WIEL 001A	Na 3 nogach	70x100 cm
WIEL 002A	Z ramionami	70x100 cm
WIEL 003A	Jezdny 5 kółek	70x100 cm
WIEL 003B	Jezdny 3 kółka	70x100 cm

## Prezenter Easy Flip



Aluminiowy pojemnik wyposażony w: regulowane uchwyty, które pozwalają na zawieszenie go na każdej powierzchni wystającej, nożyk (pozwala odciąć folię o dowolnej długości), rolkę folii EasyFlip® i pasek ułatwiający jego przenoszenie.



### Folia do prezentera Easy Flip

Rolka folii polipropylenowej do flipchartów EasyFlip®, samoprzylepna dzięki ładunkowi elektrostatycznemu, długość 20 m, szerokość 60 cm.



Indeks	Produkt
70000000	Podajnik EasyFlip Leitz, 97 x 720 mm
70500001	Folie do podajnika EasyFlip; biała, z perforacją, 58 x 630 mm

## Tablice szkolne TRYPTYKI



- tablica składana, trójskrzydłowa typu tryptyk
- powierzchnia tablicy wykonana z lakierowanej blachy wysokiej jakości, umożliwiającej pisanie markerami suchościernymi (biała), których ślad można w łatwy sposób usunąć, lub kredą (zielona)
- zestaw do montażu i półka na marker/ kredę w komplecie
- rama aluminiowa anodowana BASIC
- montaż tablicy na czterech narożnikach



Rozmiar	Biały	Zielony
90x120x240 cm	✓	-
100x150x300 cm	✓	✓
120x150x300 cm	✓	-
100x170x340 cm	✓	✓
100x180x360 cm	✓	✓
120x180x360 cm	✓	-
100x200x400 cm	✓	✓
120x200x400 cm	✓	-



## Tablice magnetyczne



W ramie aluminiowej anodowanej, aluminiowej, drewnianej.

Powierzchnia tablicy wykonana z blachy wysokiej jakości, dodatkowo lakierowanej umożliwiająca pisanie markerami suchościernymi, których ślad można w łatwy sposób usunąć. Informacje mogą być przyklepane do powierzchni tablicy za pomocą magnesów.

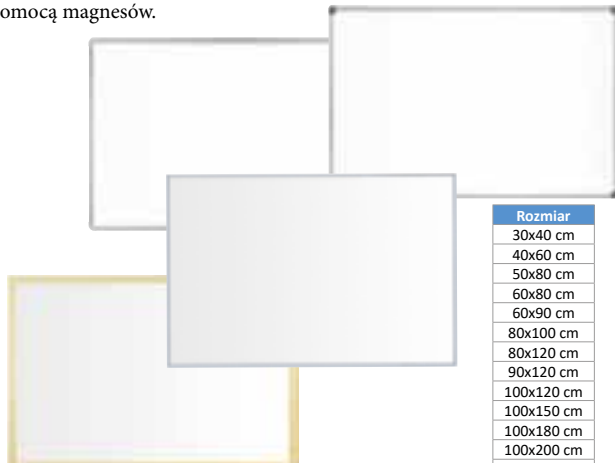

Rozmiar
30x40 cm
40x60 cm
50x80 cm
60x80 cm
60x90 cm
80x100 cm
80x120 cm
90x120 cm
100x120 cm
100x150 cm
100x180 cm
100x200 cm
120x150 cm
120x180 cm
120x200 cm
120x250 cm

## Tablica obrotowo jezdna i na stojaku



- magnetyczna tablica obrotowa z możliwością dwustronnego pisania
- możliwość ustawienia tablicy pod dowolnym kątem
- możliwość zablokowania tablicy w wybranej pozycji
- powierzchnia tablicy wykonana z blachy wysokiej jakości, dodatkowo lakierowanej umożliwiająca pisanie markerami suchościernymi, których ślad można w łatwy sposób usunąć, informacje mogą być przyklepane do powierzchni tablicy za pomocą magnesów
- rama aluminiowa klasyczna
- półka na markery
- tablica wyposażona w blokowane kółka
- możliwość płynnej regulacji wysokości
- stojak wykonany z profili stalowych, lakierowany proszkowo



Rozmiar	Biała	Zielona
120x90 cm	✓	✓
90x120 cm	✓	✓
100x150 cm	✓	✓
100x180 cm	✓	✓
100x200 cm	✓	✓
120x150 cm	✓	-
120x180 cm	✓	-
120x200 cm	✓	-



## Tablice CERAMICZNE



Tablica ceramiczna obrotowo - jezdna

- suchościerna magnetyczna tablica z możliwością dwustronnego pisania
- możliwość płynnej regulacji wysokości
- stojak wykonany z profili stalowych, lakierowany w kolorze srebrnym

Tablica ceramiczna



Rozmiar	✓
90x120 cm	
100x50 cm	
100x180 cm	
100x200 cm	
120x150 cm	
120x180 cm	
120x200 cm	

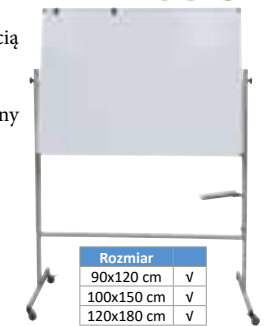

Rozmiar	✓
90x120 cm	
100x150 cm	
120x180 cm	

Tryptyk ceramiczny suchościerny magnetyczny

- powierzchnia tablicy wykonana z blachy pokrytej powłoką ceramiczną
- bardzo duża odporność tablicy na zarysowania, ścieranie i uszkodzenia



Rozmiar	✓
90x120x240 cm	
100x150x300 cm	
100x170x340 cm	
100x170x340 cm	
100x200x400 cm	
120x180x360 cm	

## Tablica suchość. -magn. OFFICE PRODUCTS



- gładka, lakierowana powierzchnia
- rama wykonana z anodowanego aluminium
- możliwość motowania tablicy zarówno w pionie, jak i poziomie
- wyposażona w półkę na markery (wymiary półki: 40x5cm)
- zestaw do montażu w komplecie
- tył tablicy zabezpieczony blachą ocynkowaną
- 2 lata gwarancji

Indeks	Rozmiar
20063311-14	60x45cm
20063411-14	90x60cm
20063511-14	120x90cm
20063611-14	150x100cm
20063711-14	200x100cm
20063811-14	180x120cm



### Tablica suchościeralna magnetyczna MemoBe



Tablica w ramie aluminiowej, anodowanej Classic. Powierzchnia tablicy wykonana ze stali lakierowanej w kolorze białym o właściwościach suchościeralnych i magnetycznych. Narożniki w kolorze popielatym. W zestawie półka aluminiowa o dług. 30 cm z plastikowymi zaślepkami zabezpieczającymi brzeg półki, marker oraz komplet wkrętów i kołków rozporowych. Montaż tablicy w pionie lub poziomie w czterech rogach. Tablica przeznaczona do pisanja markerami oraz zawieszania kartek za pomocą magnesów. Produkt do użytku wewnętrznego. Tablica odpowiednia jest do biura, szkoły i domu. Produkt posiada Certyfikat Zgodności potwierdzający zgodność z normą PN-EN 14434:2010.



Indeks	Format
MTM060040.02.02.04	60X40 cm
MTM080060.02.02.04	80X60 cm
MTM090060.02.02.05	90X60 cm
MTM120090.02.02.03	120X90 cm
MTM150100.02.02.51	150X100 cm
MTM180120.02.02.51	180X120 cm
MTM200100.02.02.51	200X100 cm
MTM240120.02.02.51	240X120 cm
MTM300120.02.02.51	300X120 cm

### Planery suchościeralno-magnetyczne

"WIELKOR"

- tablica wykonana z płyty 10mm wyklejona blachą umożliwiającą używanie magnesów
- powierzchnia blachy wyklejona najwyższej jakości folią umożliwiającą pisanie markerami suchościeralnymi, których ślad można w łatwy sposób usunąć, na której wykonany jest nadruk
- nadruki mogą tworzyć planer: tygodniowy, miesięczny lub roczny

Na zamówienie wykonujemy nadruki wg. indywidualnego projektu klienta.



Rozmiar	Tygodniowy	Miesięczny	Roczny
50x60 cm	✓	✓	-
60x90 cm	✓	✓	-
60x90 cm	✓	✓	-
90x120 cm	✓	✓	✓
100x150 cm	-	✓	✓

### Planer magnetyczny suchościeralny| A4 | MP

MP\*

Planer magnetyczny w formacie A4. Idealny, by przyklepić go na lodówkę i o niczym nie zapomnieć lub zaplanować menu. Dostępne warianty tygodniowe i miesięczne. Różne wzory.

Parametry:

- 21cm x 29,7cm



Indeks	Rodzaj
PN126-05, PN126-06, PN126-12, PN126-15	tygodniowy
PN126-06, PN126-11	miesięczny

### Tablice korkowe

"WIELKOR"

W ramie aluminiowej anodowanej, aluminiowej, drewnianej.

- montaż tablicy w pionie lub poziomie w czterech narożnikach z zaślepką
- zestaw do montażu w komplecie

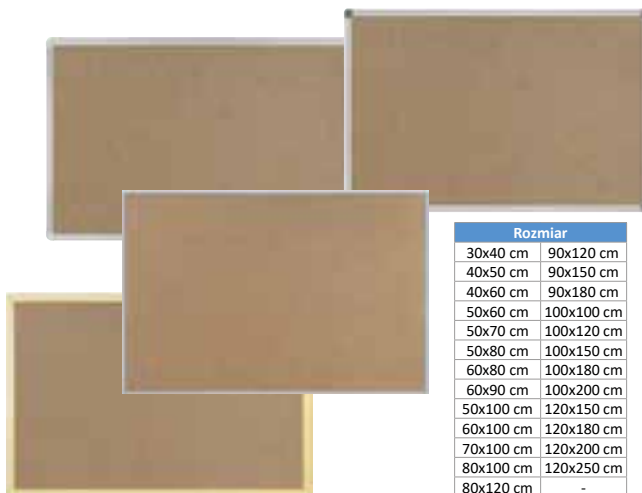

Rozmiar	
30x40 cm	90x120 cm
40x50 cm	90x150 cm
40x60 cm	90x180 cm
50x60 cm	100x100 cm
50x70 cm	100x120 cm
50x80 cm	100x150 cm
60x80 cm	100x180 cm
60x90 cm	100x200 cm
50x100 cm	120x150 cm
60x100 cm	120x180 cm
70x100 cm	120x200 cm
80x100 cm	120x250 cm
80x120 cm	-

### Tablica korkowa MemoBe



Tablica w ramie drewnianej, sosnowej. Powierzchnia tablicy wykonana z naturalnego materiału korkowego. W zestawie komplet gwoździków i haczyków. Montaż tablicy w pionie lub poziomie. Tablica przeznaczona do zawieszania kartek za pomocą pinezek. Produkt do użytku wewnętrznego. Tablica doskonale sprawdza się jako nośnik informacji, zarówno w biurze, jak i w szkole oraz w domu. Produkt posiada Certyfikat Zgodności potwierdzający zgodność z normą PN-EN 14434:2010.



Indeks	Format
MTC040030.00.01.10	40x30 cm
MTC060040.00.01.10	60x40 cm
MTC090060.00.01.10	90x60 cm
MTC120090.00.01.05	120x90 cm
MTC150100.00.01.51	150x100 cm
MTC200100.00.01.51	200x100 cm

### Tablice TEKSTYLNE

"WIELKOR"

- tablica informacyjna, której powierzchnia wykonana jest z najwyższej jakości materiału, dostępna w czterech kolorach: popielaty, zielony, niebieski i czerwony
- dzięki zastosowaniu najwyższej jakości materiału żywotność tablicy wzrasta kilkukrotnie
- rama wykonana z profilu aluminiowego anodowanego typu BASIC, wykończona narożnikami z tworzywa w kolorze popielatym
- montaż tablicy w pionie lub w poziomie w czterech narożnikach z zaślepkami
- zestaw do montażu w komplecie



Rozmiar	
40x60 cm	✓
50x80 cm	✓
60x90 cm	✓
80x100 cm	✓
80x120 cm	✓
90x120 cm	✓
100x120 cm	✓
100x150 cm	✓
100x170 cm	✓
100x180 cm	✓
100x200 cm	✓
120x150 cm	✓
120x180 cm	✓
120x200 cm	✓
120x220 cm	✓
120x250 cm	✓

## Gabloty otwierane

"WIELKOR"

- gablota wykonana z profili aluminiowych anodowanych w kolorze srebrnym
- drzwi gabloty otwierane na bok lub do góry, zamykane na zamek
- wnętrze gabloty może być korkowe (głębokość 6cm), tekstylne w kolorze szarym, niebieskim, zielonym lub czerwonym (głębokość 6cm), magnetyczne suchościaralne (głębokość 3cm)
- szyby w standardzie wykonane są ze szkła akrylowego (plexi) o grubości 4mm
- na zamówienie można zastosować szkło hartowane bezpieczne
- istnieje możliwość zamontowania oświetlenia LED w gablocie

Na zamówienie istnieje możliwość wykonania gabloty w dowolnym wymiarze.



Rozmiar	1 drzwiowe	2 drzwiowe
40 x 60 cm	✓	-
60 x 90 cm	✓	-
90 x 120 cm	✓	✓
100 x 120 cm	✓	✓
100 x 150 cm	✓	✓
100 x 200 cm	-	✓
120 x 180 cm	-	✓

## Aluminiowe ramki zatrzaskowe

DURABLE

Solidne aluminiowe ramy zatrzaskowe, srebrne anodowane.

- niski współczynnik odbicia, odporność na promieniowanie UV, folia ochronna
- odporny na uderzenia tylny panel z polistyrenu
- narożniki ścięte, szerokość profilu: 25 mm
- mogą być montowane w formacie pionowym lub poziomym



Stojak informacyjny o solidnej konstrukcji z aluminiową ramą zatrzaskową.

- srebrny anodowany
- okrągła podstawa z dołączonym gumowym pierścieniem zapobiegającym rysowaniu podłogi
- niski współczynnik odbicia, odporność na promieniowanie UV, folia ochronna
- odporny na uderzenia tylny panel z polistyrenu
- narożniki ścięte



Indeks	Rodzaj	Format	Kolor
479623	Rama zatrzaskowa	A4	srebrny
479723	Rama zatrzaskowa	A3	srebrny
479823	Stojak podłogowy	A4	srebrny
479923	Stojak podłogowy	A3	srebrny

## Ramka Duraframe Magnetic

DURABLE

Kolorowa ramka informacyjna z magnetycznymi paskami mocującymi na informacje w rozmiarze A4.

- do zastosowania w pionie i poziomie
- prosta i szybka wymiana dokumentów przez odchylenie koszulki
- transparentna, twarda folia chroni dokumenty
- magnes może być przymocowany do metalowych powierzchni



NOWOŚĆ

Indeks	Kolor	Format
4947 01	czarna	A5
4947 23	srebrna	A5
4869 01	czarna	A4
4869 03	czerwona	A4
4869 07	granatowa	A4
4869 09	pomarańczowa	A4
4869 23	srebrna	A4
4868 01	czarna	A3
4868 03	czerwona	A3
4868 07	granatowa	A3
4868 23	srebrna	A3

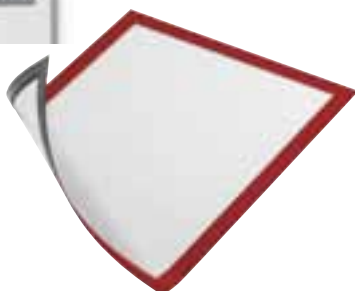

## Gabloty przesuwne

"WIELKOR"

- gablota wykonana z profili aluminiowych anodowanych w kolorze srebrnym
- wnętrze gabloty może być korkowe (głębokość 6cm), tekstylne w kolorze szarym, niebieskim, zielonym lub czerwonym (głębokość 6cm), magnetyczne suchościaralne (głębokość 6cm)
- szyby w standardzie wykonane są ze szkła akrylowego (plexi) o grubości 5 mm, zamykane na zamek
- na zamówienie można zastosować szkło hartowane bezpieczne
- istnieje możliwość zamontowania oświetlenia LED w gablocie

Na zamówienie istnieje możliwość wykonania gabloty w dowolnym wymiarze.



Rozmiar	2 drzwiowe
40 x 60 cm	-
60 x 90 cm	-
90 x 120 cm	✓
100 x 120 cm	✓
100 x 150 cm	✓
100 x 200 cm	✓
120 x 180 cm	✓



## Ramka informacyjna DURAFRAME® NOTE

DURABLE

Ramka informacyjna DURAFRAME® NOTE

umożliwia bezpośrednie wpisywanie na informacji w formacie A4 np. liście z podpisami. Szybkie umieszczenie ramki, łatwa obsługa i profesjonalny wygląd.

- atrakcyjny wygląd ramki
- szybka i łatwa wymiana informacji dzięki magnetycznej ramce
- bezpośrednie pisanie na umieszczonej kartce • stosowanie w układzie pionowym i poziomym, format A4
- pojemność do 5 kartek 80g/m2
- uchwyt na długopis z klipsem
- samoprzylepna tylna ścianka pewnie przylega do płaskich i trwałych powierzchni

NOWOŚĆ



Indeks	Kolor
4993-01	czarny
4993-23	srebrna



## Ramki informacyjne samoprzylepna Duraframe

DURABLE

Duraframe - samoprzylepne ramki informacyjne z odchylaną magnetyczną przednią stroną. Łatwa i szybka zmiana informacji. Możliwość obustronnego wykorzystania. Wymiary: 105x148mm (A6), 48x210mm (A5), 297x210mm (A4), 297x420mm (A3). Opakowanie zawiera 2szt.



Format				Kolor
A6	A5	A4	A3	
4870-01	4871-01	4872-01	4873-01	czarny
-	-	4872 02	-	biały
-	-	4872 03	4873 03	czerwony
-	-	4872 05	4873 05	zielony
-	-	4872-07	4873 07	granatowy
-	-	4872-09	-	pomarańczowy
4870-23	4871-23	4872-23	4873-23	srebrny
-	-	4872 30	-	złoty

## Panele prezentacyjne Djois x Tarifold

**djois**  
made by Tarifold

Panele wykonane są według opatentowanej technologii. Specjalny stalowy drut powleczone kolorowym tworzywem powoduje, że panele są z jednej strony bardzo elastyczne a zarazem wytrzymałe na wszelkiego rodzaju zgięcia, z kolei matowy materiał PVC eliminuje refleksy świetlne ułatwiając czytanie nawet przy bezpośrednio padającym świetle. Dostarczane są w opakowaniach po 10 sztuk wraz z 5 zakładkami indeksującymi umożliwiającymi organizację prezentowanych treści.

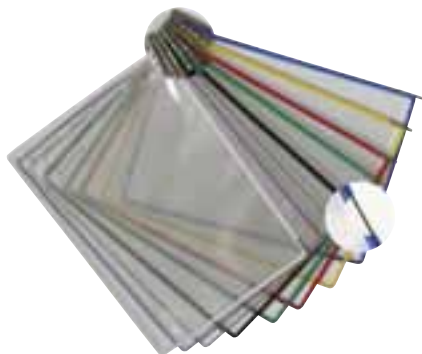

Indeks	Format/Kolor
114000 TR	A4 k. szary
114001 TR	A4 k. niebieski
114002 TR	A4 k. biały
114003 TR	A4 k. czerwony
114004 TR	A4 k. żółty
114005 TR	A4 k. zielony
114007 TR	A4 k. czarny
114009 TR	A4 mix

Kolory

## Naścienny system prezentacyjny Djois x Tarifold A4 + 10 paneli prezentacyjnych

**djois**  
made by Tarifold

Naścienny system prezentacyjny Djois x Tarifold w rozmiarze A4 przeznaczony do montowania na pionowych powierzchniach. W skład zestawu wchodzi jeden wysokiej jakości metalowy uchwyt naścienny i 10 paneli prezentacyjnych otwieranych z góry w mixie kolorów. System pozwala w łatwy sposób zapewnić szybki dostęp do wszystkich ważnych informacji w miejscach, gdzie są potrzebne. Posiada 4 ograniczniki, dzięki którym panele układają się wachlarzowo. Dzięki nieograniczonej możliwości rozbudowy poprzez proste łączenie elementów obok siebie, stanowi idealny nośnik nawet dla dużej ilości informacji. Model zawiera komplet paneli prezentacyjnych.



Indeks: 414109 TR

## Pojemnik na ulotki COMBIBOXX

**DURABLE**

**COMBIBOXX A4 L** - zestaw składający się z trzech półek formatu A4, przedniej osłony i dwóch nóżek. Możliwość rozbudowy poprzez pojemnik A4 (Art. Nr. 8579) lub pojemnik 1/3 A4 (Art. Nr. 8590).  
**COMBIBOXX A4 XL** - zestaw składający się z pięciu półek formatu A4, przedniej osłony i dwóch nóżek. Możliwość rozbudowy poprzez pojemnik A4 (Art. Nr. 8579), pojemnik 1/3 A4 (Art. Nr. 8590) lub zestaw 1/3 A4 set L (Art. Nr. 8599).  
**COMBIBOXX 1/3 A4 L** - zestaw składający się z trzech półek na ulotki 1/3 A4, przedniej osłony, dwóch nóżek i łącznika do połączenia z formatem A4. Możliwość rozbudowy poprzez pojemnik 1/3 A4 (Art. Nr. 8598).



Indeks	Model/format	Kolor
8580-19	A4 L 3	przeźroczysty
8586-19	A4 XL 5	przeźroczysty
8599-19	1/3 A4 L 3	przeźroczysty

## Uchwyt naścienny na panele prezentacyjne A4 Djois x Tarifold

**djois**  
made by Tarifold

Jasnoszary, metalowy uchwyt naścienny z 4 zaślepkami. 10 obrotowych paneli prezentacyjnych (kieszenie z PVC oraz metalowe trzpienie) - do kupienia osobno. 5 zatrzaskowych zakładki indeksujących (przeźroczyste/ kolorowe wkładki) do każdego 10 paneli - do kupienia osobno. W zestawie z elementami montażowymi. Pakowany osobno w neutralny karton.



Indeks: 214000 TR



## Pojemnik na ulotki COMBIBOXX

**DURABLE**

**COMBIBOXX A4** - półka na katalogi A4 (max. 311x240mm). Zestaw składa się z jednej półki A4, przedniej osłony i dwóch nóżek. Możliwość rozbudowy zestawu o kolejne półki poprzez moduł do rozbudowy A4 (Art. nr. 8579).  
**COMBIBOXX 1/3 A4** - półka na ulotki 1/3 A4 i A6 (311x240mm). Zestaw składa się z jednej półki 1/3 A4, przedniej osłony, dwóch nóżek i łącznika do połączenia z formatem A4. Możliwość rozbudowy zestawu o kolejne półki poprzez pojemnik 1/3 A4 (Art. nr. 8598).



Indeks	Format	Kolor
8578-19	A4	przeźroczysty
8590-19	1/3 A4	przeźroczysty

## Prezentery stojące

**Argo**

- prezenter stojący pionowy lub poziomy
- 6 przezroczystych, obracanych kart - sztywnych koszulek do wsuwania arkuszy
- możliwość prezentacji arkuszy w formacie A4 lub A5 np.: ulotek,
- informacji, cenników, menu, materiałów handlowych i reklamowych
- zastosowanie: szkoły, biura, punkty obsługi klienta, recepcje hotelowe, sklepy, sale szkoleniowe, stoiska targowe itp.



Indeks	Format
601274	A4 pionowy 222x65x325 mm
601270	A4 poziomy 309x65x237 mm
601275	A5 poziomy 222x65x174 mm

### Wodoodporna kieszeń na informację z ospaką ścigającą



- wodoszczelne kieszenie są idealne do umieszczania informacji na zewnątrz, w takich miejscach jak centra ogrodnicze, sauny, baseny, bramy i tablice informacyjne, gdzie możliwy jest kontakt z wodą.
- wodoszczelne zamknięcie dociskowe chroni zawartość kieszeni, szczególnie podczas deszczu, w warunkach wilgoci i brudu.
- mocowanie: za pomocą 2 dołączonych opasek zaciskowych
- przezroczyste tworzywo sztuczne odporne na promieniowanie UV i warunki atmosferyczne.
- może być używany zarówno w formacie pionowym, jak i poziomym.
- szybka i łatwa wymiana informacji



Indeks	Format	Kolor	Opakowanie
502719	A4	transparentny	5 szt.
502819	A3	transparentny	5 szt.

### Wodoodporna kieszeń na informację samoprzylepna



- wodoszczelne kieszenie są idealne do umieszczania informacji na zewnątrz, w takich miejscach jak centra ogrodnicze, sauny, baseny, bramy i tablice informacyjne, gdzie możliwy jest kontakt z wodą.
- wodoszczelne zamknięcie dociskowe chroni zawartość kieszeni, szczególnie podczas deszczu, w warunkach wilgoci i brudu.
- samoprzylepne: przyklej za pomocą 4 dołączonych samoprzylepnych podkładek
- przezroczyste tworzywo sztuczne odporne na promieniowanie UV i warunki atmosferyczne.
- może być używany zarówno w formacie pionowym, jak i poziomym.
- szybka i łatwa wymiana informacji



Indeks	Format	Kolor	Opakowanie
501619	A4	transparentny	5 szt.
501719	A3	transparentny	5 szt.

### Kieszeń magnetyczna Djois x Tarifold Kang Easy Clic



Samoprzylepna kieszeń na dokumenty Djois x Tarifold z serii Kang Easy Clic w rozmiarze A4 otwierana po przekątnej z łatwym narożnym zamknięciem na czerwony klips magnetyczny. Na tyle kieszeni znajdują się dwa samoprzylepne paski, które dają możliwość wielokrotnego przyklejenia do gładkich i płaskich powierzchni, bez użycia śrub i gwoździ. Błyskawiczny montaż i demontaż, nie pozostawia śladów. Kieszeń jest transparentna, doskonała do użycia na szkle, z możliwością dwustronnej prezentacji dokumentów. Wykonana z wytrzymałego, przyjaznego dla środowiska PVC 200 µ. Możliwe użycie zarówno w pionie jak i w poziomie. Dostarczana w opakowaniu po 5szt.



Indeks: 194770 TR

### Kieszeń magnetyczna Djois x Tarifold Magneto



Samoprzylepna kieszeń Djois x Tarifold z serii Magneto z magnetycznym zamknięciem w rozmiarze A4 z ramką w kolorze srebrnym z zaokrąglonymi krawędziami. Szerokie paski magnetyczne umożliwiają szybkie i łatwe wprowadzanie dokumentów oraz solidnie je trzymają w miejscu. Kieszeń może być stosowana na wszystkich gładkich, płaskich powierzchniach. Możliwość dwustronnej prezentacji dokumentów. Drobnziarnisty, antyodblaskowy materiał PVC 250 µ eliminuje refleksy świetlne, ułatwiając czytanie nawet przy bezpośrednio padającym świetle. Możliwe użycie zarówno w pionie jak i w poziomie. Dostarczane są w opakowaniach po 2szt.



Indeks	Kolor
194950 TR	czarny
194957 TR	srebrny

### Kieszeń magnetyczna Djois x Tarifold Kang Easy



Magnetyczna kieszeń na dokumenty Djois x Tarifold z serii Kang Easy Load w rozmiarze A4 w kolorze białym otwierana po przekątnej z łatwym narożnym zamknięciem. Tył kieszeni jest w całości magnetyczny, co umożliwia jej stosowanie na wszystkich gładkich, płaskich powierzchniach metalowych, bez użycia kleju, śrub i gwoździ. Błyskawiczny montaż i demontaż, nie pozostawia śladów. Wykonana z wytrzymałego, przyjaznego dla środowiska PVC 120 µ. Możliwe użycie zarówno w pionie jak i w poziomie. Dostarczana w opakowaniu po 5szt.



Indeks: 194690 TR

### Mata antyzmęczeniowa podłogowa Q-CONNECT



- ergonomiczna piankowa mata podłogowa Q-Connect zaprojektowana, aby skutecznie łagodzić ból dolnej części pleców oraz zmniejszać zmęczenie i dyskomfort spowodowany długotrwałym stanem.
- antyślizgowa
- ymiary: dł. 90 x szer. 50cm, grubość: 2cm
- kolor czarny



Indeks: KF18614

# FEEL GOOD

Leitz Ergo



\*) wybrane przedmioty z wyjątkiem produktów 6504, 6538, 6434

Linia produktów ergonomicznych Leitz Ergo stworzona z myślą o wyposażeniu miejsca pracy w biurze lub w domu. W jej skład wchodzi produkty i akcesoria, które pomogą Ci pozostać aktywnym, gdy siedzisz lub stoisz, abyś zachował zdrowie i produktywność przez cały dzień.

Dostępne kolory: ciepły żółty - 19, morski niebieski - 61, aksamitny szary/ciemnoszary - 89, biały - 01, szary/jasnoszary - 85

## Regulowana podstawka Leitz Ergo, z możliwością ustawienia w wielu pozycjach

Ergonomiczna podstawka pod laptopa (z ekranem 13"-15"), z łatwą regulacją wysokości, zapewnia maksimum komfortu podczas pracy. Posiada 6 kombinacji wysokości i kąta nachylenia.

A  64240001

## Regulowana podstawka Leitz Ergo Cosy pod laptopa\*

Ergonomiczna podstawka pod laptopa (z ekranem 13"-17"), z łatwą regulacją wysokości, zapewnia maksimum komfortu podczas pracy. Ułatwia cyrkulację powietrza pod laptopem, zapobiegając jego przegrzaniu.

64260019

B  64260061

64260089

**NOWOŚĆ**

## Regulowana podstawka Leitz Ergo pod monitor

Ergonomiczna podstawka pod monitor z regulacją wysokości. Wybierz jedno z dwóch ustawień, aby zapewnić ustawienie ekranu na optymalnej dla oczu wysokości.

C  65040085

D  65040089

WYBIERZ JEDNO Z DWÓCH USTAWIEŃ WYSOKOŚCI, ODWRACAJĄC PODSTAWKĘ

## Podstawka Leitz Ergo pod monitor

Ergonomiczna konstrukcja, z miejscem do przechowywania pod podstawką, zapewnia maksimum komfortu podczas pracy. Zaprojektowana w nowoczesnym i minimalistycznym wzornictwie tworzy idealnie zorganizowane stanowisko do pracy.

E  64340001

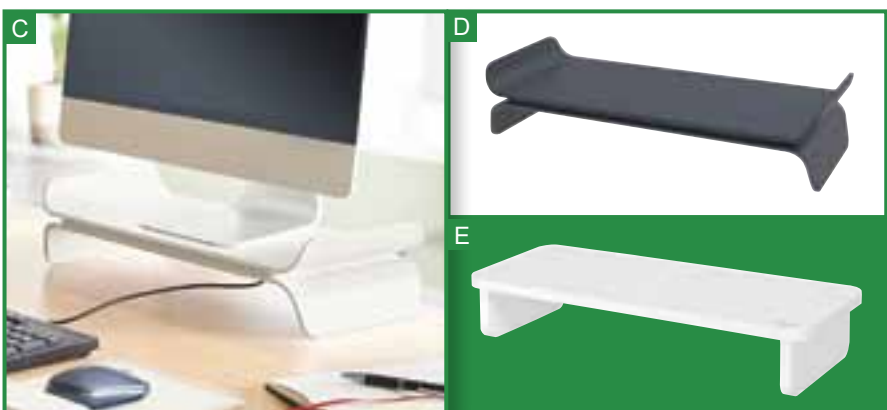
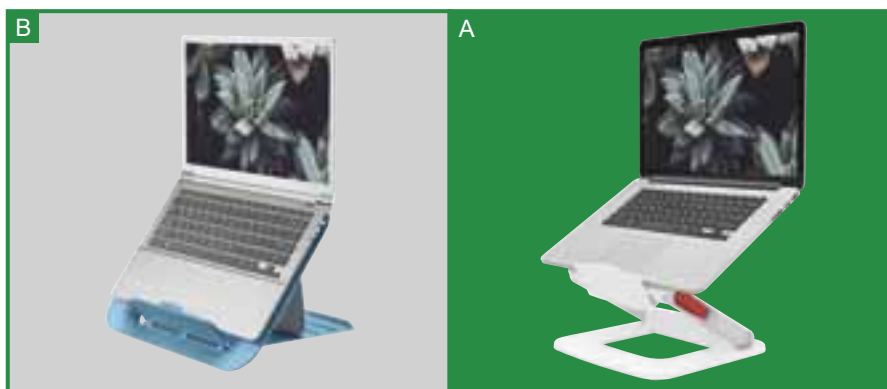



**NOWOŚĆ**

### Oszczędzające miejsce na biurku ramię Leitz Ergo

Oszczędzająca miejsce konstrukcja umożliwia montaż w miejscach z ograniczoną przestrzenią, zapewniając jednocześnie maksymalną głębię i optymalną ergonomię.

F	Na jeden monitor	■	64890089
G	Na dwa monitory	■	65370089
H	Na monitor i laptopa	■	65380089



### Regulowana podstawka na biurko Leitz Ergo Cosy do pracy na stojąco\*

Regulowana podstawka na biurko o niewielkich rozmiarach zapewni Ci ruch przez cały dzień. Łatwa zmiana między ustawieniami do pracy w pozycji siedzącej i stojącej.

I	Z wysuwającym pulpitem na klawiaturę i mysz, 800 x 420 mm	■	65320085
J	Kompaktowe, poręczne wymiary, 700 x 350 mm	■	65330085

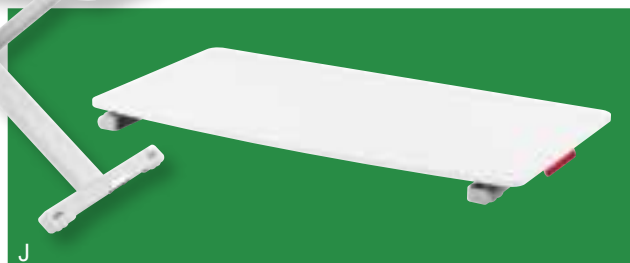

### Podpórki pod nadgarstki Leitz Ergo

Ergonomiczne, niezwykle miękkie podpórki pod nadgarstki zapobiegają naciągnięciom mięśni i bólom rąk. Łatwa regulacja wysokości - wystarczy obrócić podpórkę na drugą stronę.

K	Regulowana podpórka pod nadgarstek do myszy	■	64830085*
L	Podkładka pod mysz z regulowaną podpórką pod nadgarstek	■	65170085 <b>NOWOŚĆ</b>
		■	65170089 <b>NOWOŚĆ</b>
M	Regulowana podpórka pod nadgarstki do klawiatury	■	65240085*
		■	65230089 <b>NOWOŚĆ</b>



WYBIERZ JEDNO Z DWÓCH USTAWIEŃ WYSOKOŚCI, ODWRACAJĄC PODPÓRKĘ

M



# LEITZ ERGO FEEL GOOD

Stwórz dzięki Leitz Ergo wygodną i aktywną przestrzeń roboczą, aby zachować uważność podczas pracy. Popraw swoje samopoczucie i zdrowie, tworząc w prosty sposób przyjazne i elastyczne miejsce pracy, które zapewni Ci ruch przez cały dzień.

**NOWOŚĆ**

## Poduszka do aktywnego siedzenia Leitz Ergo

Poprawia krążenie krwi i odciąża kręgosłup, zapewniając wygodę i maksymalny komfort w miejscu pracy.

A	Poduszka do aktywnego siedzenia	■ 65390089
B	Poduszka do aktywnego siedzenia z pokrowcem	■ 65400085
C	z materiału	■ 65400089

## Poduszka do siedzenia Leitz Ergo Cosy\*

Poduszka ortopedyczna zapewniająca komfortowe siedzenie na każdym krześle, z nadającym się do prania ręcznego pokrowcem. Łagodzi nacisk na dolną część kręgosłupa i poprawia cyrkulację krwi.

	■ 52840019
D	■ 52840061
	■ 52840089



**NOWOŚĆ**

## Ergonomiczny, regulowany podnózek Leitz Ergo do pracy przy komputerze

Umożliwia łatwą regulację kąta nachylenia i wysokości, aby zapewnić Ci indywidualne dopasowanie i komfortową pozycję stóp.

E	■ 65030085
---	------------

## Podnózek Leitz Ergo Cosy do pracy przy komputerze\*

Zapewnia wygodne ułożenie stóp i nóg podczas pracy przy biurku, a po odwróceniu umożliwia kołysanie nóg i ruch stawu skokowego. Przyczynia się do poprawy krążenia i przyjmowania odpowiedniej postawy w czasie siedzenia. Pokrowiec można prać ręcznie.

	■ 53710019
F	■ 53710061
G	■ 53710089



## Mata redukująca zmęczenie Leitz Ergo Cosy\*

Idealna do miejsc przeznaczonych do pracy w pozycji stojącej. Stymuluje przyjmowanie prawidłowej postawy i stanowi wsparcie dla zmęczonych i bolących stóp oraz nóg. Wykonanie z mocnej, miękkiej pianki, zapewnia zwiększoną trwałość.

H	■ 53690089
---	------------





\*) wybrane przedmioty



z wyjątkiem produktów 6503, 5279



### Stołek Leitz Ergo Cosy do pracy w pozycji siedzącej i stojącej\*

Umożliwia zmianę pozycji z siedzącej na stojącą podczas pracy. Zaokrąglona podstawa zachęca do aktywności, a ruch, obroty i kołysanie podczas pracy przyczyniają się do wzmocnienia pleców. Łatwa regulacja wysokości w zakresie 45-79 cm.

- 65180019
- 65180061
- 65180089



### Piłka do siedzenia Leitz Ergo Cosy

Idealnie sprawdzi się jako krzesło, zapewniając Ci ruch podczas siedzenia, lub jako przyrząd do ćwiczeń gimnastycznych. Można ją łatwo i szybko napompować dzięki dołączonej do zestawu ręcznej pompce. Ma wewnątrz wytrzymałą piłkę niezawierającą ftalanów, zdejmowany pokrowiec nadający się do prania ręcznego i mocny uchwyt ułatwiający przenoszenie. Średnica 65 cm.

- 52790019
- 52790061
- 52790089

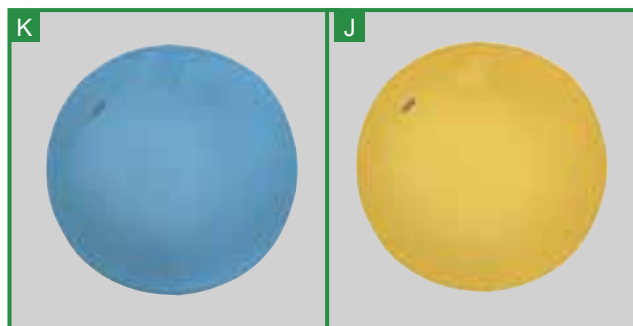

**NOWOŚĆ**

### Piłka do siedzenia Leitz Ergo, z zabezpieczeniem przed niekontrolowanym toczeniem się

Ergonomicznie zaprojektowana piłka do siedzenia zapewnia aktywność i ruch przez cały dzień. Posiada zabezpieczenie antypoślizgowe, które zapobiega przesuwaniu się piłki podczas wstawania.

- L** Mała, 55 cm 
 65410085  
 65410089
- M** Średnia, 65 cm 
 65420085  
 65420089
- N** Duża, 75 cm 
 65430085  
 65430089



**OFFICE**  
products

Fotele Samos, Mykonos i Skiatos marki OFFICE PRODUCTS spełniają nowe regulacje rozporządzenia MRiPS, które wchodzi w życie od 17 maja 2024 r. w sprawie BHP na stanowiskach wyposażonych w monitory ekranowe.

Odpowiednie wymiary oparcia i siedziska, zapewniające wygodną pozycję ciała i swobodę ruchów

Regulowane podłokietniki

Regulacja wysokości oparcia odcinka lędźwiowego kręgosłupa

Regulacja kąta pochylenia oparcia

Co najmniej pięciopodporowa podstawa z kółkami jezdnyymi

Wyprofilowane siedzisko odpowiednie do naturalnego wygięcia kręgosłupa i ud

Regulacja wysokości siedziska

Możliwość obrotu wokół osi pionowej o 360°

Możliwość regulacji krzesła w pozycji siedzącej

**OFFICE**  
products



**OFFICE**  
products



**OFFICE**  
products



8+ h



## FOTEL BIUROWY „SAMOS”

- poduszka z pianki o wysokiej gęstości, wygodna i oddychająca
- odchylenie i blokada oparcia o 145 stopni pomagają zrelaksować się po długim czasie siedzenia
- regulacja wysokości siedziska w zakresie: 47-57 cm
- wymiary siedziska: 50,5 x 47,5 cm
- wymiary oparcia: 48 x 71,5 cm
- udźwignięcie: 136 kg

Symbol produktu 23023411-05 Opak. zb. szt.

8+ h



## FOTEL BIUROWY „MYKONOS”

- poduszka z pianki o wysokiej gęstości, wygodna i oddychająca
- odchylenie i blokada oparcia o 120 stopni pomagają zrelaksować się po długim czasie siedzenia
- regulacja wysokości siedziska w zakresie: 48-57,5 cm
- wymiary siedziska: 48 x 47 cm
- wymiary oparcia: 48 x 68 cm
- udźwignięcie: 136 kg

Symbol produktu 23023431-05 Opak. zb. szt.

8+ h



## FOTEL BIUROWY „SKIATOS”

- mechanizm synchroniczny z wbudowaną płytą przesuwu siedziska i regulacją kąta nachylenia siedziska
- kąt pochylenia oparcia 23°, siedzisko 8,5°
- możliwość blokady oparcia i siedziska w 5 pozycjach
- system anti-shock
- wymiary siedziska: 50 x 46 cm
- wymiary oparcia: 48 x 63 cm
- udźwignięcie: 150 kg

Symbol produktu 23023651-05 Opak. zb. szt.

Fotel	Co najmniej pięciopodporowa podstawa z kółkami	Regulacja wysokości siedziska	Regulacja wysokości oparcia odcinka lędźwiowego kręgosłupa	Regulacja kąta pochylenia oparcia	Odpowiednie wymiary oparcia i siedziska	Wyprofilowane siedzisko odpowiednie do naturalnego wygięcia kręgosłupa i ud	Możliwość obrotu wokół osi pionowej o 360°	Regulowane podłokietniki	Możliwość regulacji krzesła w pozycji siedzącej
SAMOS	✓	✓	✓	✓	✓	✓	✓	✓	✓
MYKONOS	✓	✓	✓	✓	✓	✓	✓	✓	✓
SKIATOS	✓	✓	✓	✓	✓	✓	✓	✓	✓

### Podnóżek Microban® - Office SUITES™

**Fellowes**

- powierzchnia podnóżka zawiera antybakteryjną powłokę MICROBAN® przeznaczoną do zwalczania niekontrolowanego rozwoju szkodliwych drobnoustrojów np. bakterii powodujących odbarwienia lub nieprzyjemny zapach
- powłoka MICROBAN® jest wbudowana w produkt - nie zmywa się, nie wyciera
- regulowany kąt nachylenia (płynnie) i wysokości (3 pozycje) dla łatwiejszego użytku, możliwość blokady pozycji nachylenia ustawienie pozycji nog
- posiada certyfikat organizacji FIRA



**MICROBAN®**



Indeks: 8035001

### Podnóżek BREYTA

**Fellowes**

- duża, stabilna platforma zapewniająca wygodne ułożenie stóp
- 3 pozycje wysokości: 7,9 cm, 11,6 cm, 12,6 cm
- możliwość kołysania (opcja) zwiększa zakres ruchu i poprawia krążenie
- kompaktowa konstrukcja, którą można łatwo przenosić, ustawiać, regulować i przechowywać - idealna do pracy hybrydowej
- wymiary produktu 98x490x360 mm
- gwarancja 5 lat

**NOWOŚĆ**



Indeks	Kolor
100016563	biały
100016562	czarny

### Podnóżek energetyzujący stopy

**Fellowes**

Poprawia postawę, krążenie i komfort pracy.

- innowacyjna gumowa powierzchnia masująca zmniejsza stres i regeneruje zmęczone stopy
- zmienny kąt nachylenia (do 25°) pozwala na ruchy kołyszące poprawiające krążenie
- kształt platformy pomaga w uzyskaniu prawidłowej pozycji ciała
- nożycowy system ustawienia wysokości na 3 poziomach: 100 mm, 135 mm i 165 mm



Indeks: 8068001



### Podstawa pod stopy ergonomiczna

**Fellowes**

Ergonomicznie zaprojektowana podstawa pod stopy zapewnia pełny odpoczynek i komfort użytkowania.

- trwała i mocna konstrukcja, pozwala złagodzić lub zapobiec bólom krzyża
- specjalna powierzchnia z wypustkami umożliwia masaż stóp
- posiada regulację wysokości (2 pozycje) oraz kąta nachylenia (płynnie)
- wykonany z tworzywa w 100% z recyklingu
- posiada certyfikat FIRA



Indeks: 48121-70

### Podnóżek Unilux Massing

**UNILUX**

- zapobiegają zmęczeniu nóg i ich niedokrwieniu
- powierzchnia z wypustkami umożliwia masowanie stóp
- mata masująca, wykonana z antyalergicznego materiału
- możliwość demontażu maty masującej dla jej łatwego wyczyszczenia
- wykonane z tworzywa PVC



Indeks	Kolor
100340817	czarny

### Podnóżek Unilux Chocolate

**UNILUX**

- ergonomiczny podnóżek minimalizujący zmęczenie i niedokrwienie nóg podczas pracy
- płynna regulacja kąta nachylenia 0°-25°
- regulacja wysokości: przód 10 do 16 cm
- antypoślizgowa powierzchnia i nakładki zapobiegają zsuwaniu się stóp oraz przesuwaniu podnóżka po podłodze
- wykonany z tworzywa polipropylen oraz PVC
- 10 lat gwarancji



Indeks	Kolor
100340816	czarny

### Podnóżek metalowy Q-CONNECT, 41,5x32,6cm, antypoślizgowy

- metalowy podnóżek o ergonomicznej konstrukcji z matą antypoślizgową
- pochyla się pod kątem 0-20°
- możliwość ustawienia na 3 różnych wysokościach
- wymiary platformy: 41,5x32,6cm



Indeks: KF17950



### Podnóżek Q-CONNECT, 430x320mm, z oddzielnymi platformami na nogi

- plastikowy podnóżek Q-Connect poprawiający postawę i krążenie
- podtrzymuje stopy na poprawnej wysokości.
- lewy i prawy podnóżek są oddzielnie regulowane
- antypoślizgowa powierzchnia sprawia, że podnóżek utrzymuje się w miejscu
- regulowana wysokość
- wymiary: 43x32x10,5cm



Indeks: KF16954



### Podnóżek Q-CONNECT, 430x320mm, z oddzielnymi platformami na nogi, masażer

- plastikowy podnóżek Q-Connect poprawiający postawę i krążenie
- podtrzymuje stopy na poprawnej wysokości
- lewy i prawy podnóżek są oddzielnie regulowane
- antypoślizgowa powierzchnia sprawia, że podnóżek utrzymuje się w miejscu
- posiada rolki masujące
- regulowana wysokość
- wymiary: 43x32x10,5cm



Indeks: KF16946



### Podnóżek Q-CONNECT, 448x325mm

- ekonomiczny podnóżek Q-Connect
- pomaga poprawić postawę podczas pracy
- pochylenie od 0 do 15 stopni
- wymiary platformy: 44,8x32,5cm
- wysokość platformy 90mm



Indeks: KF17981



### Podnóżek Q-CONNECT, 450x330mm, z gumową matą

- podnóżek Q-Connect premium z gumową matą
- pomaga poprawić postawę i krążenie, utrzymując stopy i nogi na odpowiedniej wysokości
- pochylenie w zakresie od 0° do 15°
- ręcznie regulowany w 3 wysokościach
- antypoślizgowa powierzchnia zwiększa ogólną stabilność
- wymiary platformy: 45,0x33,0cm



Indeks: KF17985



### Podnóżek Q-CONNECT, 450x330mm, z gumową matą

- podnóżek Q-Connect premium z gumową matą
- pomaga poprawić postawę i krążenie, utrzymując stopy i nogi na odpowiedniej wysokości
- pochylenie w zakresie od 0° do 30°
- ręcznie regulowany w 3 wysokościach
- antypoślizgowa powierzchnia zwiększa ogólną stabilność
- wymiary platformy: 46,0x34,0cm



Indeks: KF17983



### Podnóżek Q-CONNECT, premium, 460 x 340 x 110mm

- wysokiej jakości produkt - segment premium
- podnóżek wykonany z trwałego tworzywa
- podnosi komfort pracy przy biurku
- regulacja wysokości: 110 - 140 - 170mm
- rozmiar podnóżka: 460x340mm



Indeks: KF17982



### Podnóżek Q-CONNECT, bujany, 2 wysokości

- bujany podnóżek z regulacją wysokości
- podnosi komfort pracy przy biurku
- długość 41,7cm
- szerokość 22,5cm
- wysokość 13,50cm



Indeks: KF17987



### Podnóżek Q-CONNECT, z regulacją, 355x340x170mm, metalowy

- podnóżek metalowy Q-Connect z regulacją wysokości
- pomaga zachować prawidłową postawę ciała podczas pracy



Indeks: KF19045



### Podpórki pod plecy siatkowe

Ergonomicznie zaprojektowane podpórki redukują napięcia w plecach i ułatwiają utrzymanie prawidłowej postawy.

- siatkowy materiał dopasowuje się do konturów ciała zapewniając doskonałe wsparcie
- system napinający Tri-Tensioning™ pozwala na przymocowanie praktycznie do każdego fotela i eliminuje potrzebę ponownej regulacji
- wersja profesjonalna zawiera zdejmowane podparcie odcinka lędźwiowego wykonane z pianki pamięciowej z regulacją wysokości



Indeks	Rodzaj
8029901	podpórka pod plecy siatkowa profesjonalna
9191301	podpórka pod plecy siatkowa

**Fellowes**

### Oparcie do pleców Q-CONNECT, siatka mesh

- zapobiega urazom kręgosłupa wynikającym ze stresu i napięcia
- konstrukcja mesh zapewnia doskonałe wsparcie
- poprawia postawę i podnosi komfort pracy
- zgodna z zasadami bhp.
- maksymalna szerokość : 90cm



Indeks: KF15413



### Oparcie do pleców Q-CONNECT, pianka zapamiętująca

- wyposażony w regulowany pasek o długości 44-79cm pasuje do prawie każdego krzesła.
- wymiary: 34x30x11cm
- dodatkowo: zdejmowana osłona
- materiał: pianka zapamiętująca kształt



Indeks: KF17986



### Podstawa pod monitor Designer Suites™

**Fellowes**

- pozwala ustawić monitor na wysokości wzroku, pomaga zapobiegać bólowi mięśni i karku
- możliwość regulacji wysokości podstawy - 3 pozycje (11 cm, 13 cm, 15 cm)
- zawiera dodatkową szufladę na przybory biurowe
- przeznaczona dla monitorów o maks. wadze do 18 kg



Indeks	Kolor
8038101	czarny



### Podstawa pod monitor LCD/TFT

**Fellowes**

- możliwość regulacji wysokości podstawy w zakresie od 76 do 114 mm
- możliwość obrotu podstawy w zakresie 45° ułatwia ustawienie monitora pod odpowiednim kątem
- dodatkowa półka umożliwia przechowywanie dokumentów
- możliwość ustawienia monitora LCD/TFT o wadze do 14 kg



Indeks	Kolor
91450	szary



### Podstawa pod monitor Q-Connect, 43,4x33,6cm, z regulacją wysokości

- stojak na monitor/drukarke
- regulowana wysokość (10,3 i 13,3cm)
- wyposażony w bardzo szeroką platformę antypoślizgową
- posiada szufladę z 2 przegrodami i 2 ruchome przegrody boczne
- pod podstawą monitora można umieścić standardową klawiaturę
- schowek na kable z tyłu
- wymiary: 43,4x33,6x13,3cm
- maksymalna waga: 20kg
- kolor: czarny



Indeks: KF20181



### Podstawa pod monitor BREYTA

**Fellowes**

- 3 łatwe do zmiany ustawienia wysokości umożliwiają uzyskanie ergonomicznej postawy, promując komfort pracy przez cały dzień.
- kompaktowa konstrukcja, którą można łatwo przenosić, ustawiać, regulować i przechowywać
- idealna do hybrydowych środowisk pracy
- wbudowana półka na urządzenie z dostępem do kabla ładowania
- nowoczesne i minimalistyczne wzornictwo
- maksymalna waga monitora: 15 kg
- regulacja wysokości: 8,2 / 11,6 / 15,1 cm
- gwarancja 5 lat

**NOWOŚĆ!**



Indeks	Kolor
100016560	czarna
100016561	biała



### Podstawa pod monitor Q-Connect, 38x29,5cm, z regulacją wysokości

- podstawa pod monitor/laptop z antypoślizgową, wysięcianą platformą
- posiada duży schowek pod spodem i miejsce na kable z tyłu
- wytrzymałe obciążenie do 15kg
- wymiary: 38x29,5x11cm
- kolor: czarny



Indeks: KF17416

### Podstawa pod monitor Q-CONNECT, 38x24cm, z regulacją wysokości

- plastikowy stojak na monitor Q-Connect
- regulowany na 3 wysokościach (6,2/8,2/11,2cm)
- posiada przegródkę na telefon/tablet lub długopisy
- wymiary powierzchni: 38x24cm
- obciążenie maks. 20kg
- kolor czarny



Indeks: KF18018



### Podstawka pod monitor Q-CONNECT, 55,5x26,5cm, z regulacją wysokości

- plastikowy stojak na monitor Q-Connect
- regulowany na 3 wysokościach (6,2/8,2/11,2cm)
- posiada przegródkę na telefon/tablet lub długopisy
- wymiary powierzchni: 55,5x26,5cm
- obciążenie maks. 15kg
- kolor czarny



Indeks: KF18019



### Podstawka pod monitor z szufladkami Yellow One



- podstawka pod monitor z szufladkami
- dzięki podniesieniu monitora na wysokość oczu redukuje ból pleców i karku, co skutecznie poprawia komfort pracy
- ułatwia zachowanie porządku na biurku
- łatwa w czyszczeniu
- pasuje do wnętrza biurowych i do domu
- w górnej części znajduje się schowek na telefon, kalkulator czy długopisy
- podstawki można ustawiać jedna na drugiej
- rozmiar 51x22x8 cm
- rozmiar szuflady 15,5x4,5x20,5 cm

**NOWOŚĆ**



Indeks	Kod	Kolor
120-1958	YL-PM3N	niebieski
120-1956	YL-PM3R	różowy
120-1957	YL-PM3Z	zielony

### Podstawka na laptop BREYTA

**Fellowes**

- Zadbaj o ergonomię pracy, podnosząc ekran laptopa na odpowiednią i komfortową wysokość.
- rozkładane przednie nóżki zapewniają możliwość szybkiego i łatwego wyboru aż 12 ustawień wysokości
  - zapewnia optymalne ustawienie ekranu dowolnego laptopa o przekątnej do 14" i wadze do 4 kg
  - składana na płasko dla kompaktowego, łatwego przechowywania lub transportu, idealna do elastycznej pracy na różnych miejscach
  - miękka w dotyku przednia półka utrzymuje laptopa bezpiecznie, podczas, gdy otwarta konstrukcja zwiększa cyrkulację powietrza umożliwiając wentylację podczas pracy
  - gwarancja 5 lat

**NOWOŚĆ**



Indeks	Kolor	Wymiary
100016559	biała	14x235x268 mm

### Podstawa pod laptop Quick Lift I-Spire™

**Fellowes**

- idealna do przenoszenia - możliwość złożenia podstawy na płasko
- możliwość korzystania z laptopa wraz z zewnętrzną klawiaturą i myszką
- gumowana powierzchnia oraz przedni panel zapobiegają przesuwaniu się laptopa
- regulacja kąta/wysokości - 7 różnych pozycji
- szczelina zapewnia chłodzenie
- składane przednie nóżki



Indeks	Kolor
8210101	biała
8212001	czarna

### Podstawa pod laptopa Q-CONNECT, 37,6 x 28 x 5,8cm

- podstawa pod laptopa - do rozmiaru 15 cali
- regulowany kąt nachylenia - 7 pozycji
- praktyczne rozwiązanie podnoszące komfort pracy na laptopie
- zapobiega bólom karku i szyi wywołanym pracą przy laptopie
- przeznaczona dla osób pracujących długo przed laptopem
- wymiary: 37,6x28x5,8cm
- waga: 0,88kg
- kolor: czarny



Indeks: KF14472

### Podstawa pod laptopa Q-CONNECT, 25,5 x 1,8 x 28cm

- lekka, plastikowa podstawa na laptopa - do 15 cali
- regulowany kąt nachylenia - 7 pozycji
- praktyczne rozwiązanie podnoszące komfort pracy na laptopie
- zapobiega bólom karku i szyi wywołanym pracą przy laptopie
- przeznaczona dla osób pracujących długo przed laptopem
- dobra wentylacja zapobiega przegrzewaniu się komputera
- wymiary: 25,5x1,8x28cm
- waga: 0,46kg
- kolor: czarny



Indeks: KF14469

### Podstawa pod laptopa z obrotowym podłożem Q-CONNECT, 25,5 x 2,2 x 28cm

- lekka, plastikowa podstawa na laptopa z podstawą obrotową
- podstawa pasuje dla laptopów do rozmiaru 15 cali
- regulowany kąt nachylenia - 7 pozycji
- praktyczne rozwiązanie podnoszące komfort pracy na laptopie
- zapobiega bólowi karku i szyi wywołanym pracą przy laptopie
- przeznaczona dla osób pracujących długo przed laptopem
- dobra wentylacja zapobiega przegrzewaniu się komputera
- wymiary: 25,5x1,8x28cm
- waga: 0,53kg
- kolor: czarny



Indeks: KF14470



### Podstawa pod laptopa z podkładką pod mysz Q-CONNECT, 51,8 x 28,1 x 5,9cm

- podstawa pod laptopa z regulacją wysokości, podkładką pod mysz i uchwytem na telefon
- regulowany kąt nachylenia - 7 pozycji
- praktyczne rozwiązanie podnoszące komfort pracy na laptopie
- zapobiega bólowi karku i szyi wywołanym pracą przy laptopie
- przeznaczona dla osób pracujących długo przed laptopem
- wymiary: 51,8x28,1x5,9cm
- waga: 1,26kg
- kolor: czarny



Indeks: KF14471



### Platforma pod komputer stacjonarny na kółkach Q-CONNECT

- platforma pod komputer stacjonarny Q-Connect
- w pełni mobilna z czterema kółkami skrętnymi (z których dwa mają możliwość blokowania)
- w pełni regulowane wsporniki boczne (od 132mm do 220mm)
- obciążenie platformy do 15kg



Indeks: KF02197



### Podstawa na dokumenty z MEMO BOARD Office Suites™

- 3 w 1 - copyholder, podkładka do notowania lub tablica do notatek
- zawiera podkładkę MEMO BOARD do notowania markerem ścieralnym
- możliwość używania jako podkładki do notowania dzięki odłączanej podstawie
- wysuwany panel z klipsem na dokumenty do rozmiaru A3
- regulowany kąt nachylenia do 45° - 5 pozycji
- klips może utrzymać dokumenty o grubości do 150 kartek
- specjalna linijka ułatwia korzystanie z dokumentów

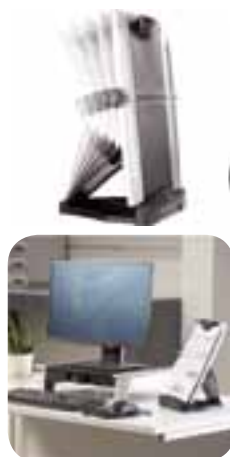

Indeks	Kolor
8033201	srebrno-czarna



### Podłokietnik Q-CONNECT, z podkładką pod mysz i podparciem nadgarstka

- ergonomiczny podłokietnik zmniejsza zmęczenie i ból dłoni
- posiada miękkie podparcie nadgarstka i antypoślizgową podkładkę pod mysz
- podłokietnik jest regulowany i łatwy w montażu
- wymiary: 48x22x14cm



Indeks: KF16947



### Szuflada na klawiaturę DELUXE Office Suites™

- umożliwia umieszczenie klawiatury na odpowiedniej wysokości
- możliwość instalacji na 3 różnych wysokościach (64, 54 lub 44 mm)
- podstawa pod myszkę może być umieszczona zarówno z prawej, jak i z lewej strony
- do szuflady dołączono podkładkę piankową przed klawiaturę z powłoką antybakteryjną MICROBAN®, zapewniającą wygodne podparcie dla nadgarstków w trakcie pracy na klawiaturze
- wbudowany ogranicznik klawiatury zabezpiecza ją przed przesuwaniem się
- maks. wymiar klawiatury: 27 x 51,5 cm
- wymiar podstawy pod mysz 25 x 23 cm



Indeks: 8031201



### Lampka na biurko CEP CLED-0290, Flex

- elegancka i stylowa lampa LED, idealna do domu lub biura
- elastyczne metalowe ramie
- regulowana głowica
- zawiera źródło klasy G
- stal i plastik w 100% nadają się do recyklingu
- zasilanie: 230V, standardowy kabel zasilający
- współczynnik oddawania barw (IRC): >80
- ściemniacz natężenia światła: maks. 300 lumenów
- żywotność: 50 000 godzin.
- wiązka światła Cm/Lux : 30cm / 830Lux
- temperatura barwowa (Kelvin): 3000°K±10%
- moc włączenia (PonMax): 5,46 W
- maksymalna wysokość: 55cm
- wymiar ramienia: 60cm



Indeks	Kolor
CLED0290-BL	czarny
CLED0290-SL	biały z el. drewna
CLED0290-WH	biały

### Lampka biurkowa Unilux Sol

- lampa wyposażona w zintegrowaną diodę LED o bardzo wysokiej jakości oświetlenia
- ponadczasowe wzornictwo - połączenie prostoty z nowoczesnością
- kształt górnej części lampy zapewnia lepszą dyfuzję światła
- elastyczne ramie umożliwia szeroki zakres ruchów
- wysokość: 45 cm
- światło LED o niskim zużyciu prądu
- włącznik na kablu
- moc strumienia świetlnego: 500 lumenów
- barwa światła: 3000 K
- średnia żywotność LED: 20 000 godzin



Indeks	Kolor
400077402	czarny
400077404	biały

UNILUX

### Lampka biurkowa Unilux Ukky

- mała, kompaktowa lampka o nowoczesnym designie
- ładowana kablem USB lub na baterie 3 x AA 1,5 V - kabel w zestawie 1 m
- możliwość złożenia, dzięki czemu lampka może towarzyszyć w każdej podróży
- możliwość zasilania bateriami, gdy lampka nie jest
- dotykowy włącznik
- 3 stopniowa regulacja intensywności światła
- wysokość: 30 cm
- średnica podstawy: 12 cm
- moc strumienia świetlnego: 100 lumenów
- barwa światła: 5800 K
- średnia żywotność LED: 20 000 godzin



Indeks	Kolor
400140699	biały

UNILUX

### Lampka biurkowa Unilux Baya Bamboo

- stylowa lampa w klimacie neo-retro
- lampa zapewnia komfortowe oświetlenie bez migotania
- włącznik umieszczony na kablu
- przegubowe, obrotowe ramie umożliwia ustawienie lampy we wszystkich kierunkach
- ciężka podstawa zapewnia doskonałą stabilność lampki na biurku
- możliwość przymocowania do blatu biurka za pomocą klipsa zaciskowego (maks. rozstaw 5 cm)
- dołączona żarówka LED
- wysokość: 15-55 cm
- średnica podstawy: 23 cm
- średnica klosza: 17 cm
- moc strumienia świetlnego: 100 lumenów
- barwa światła: 3000 K
- średnia żywotność LED: 30 000 godzin

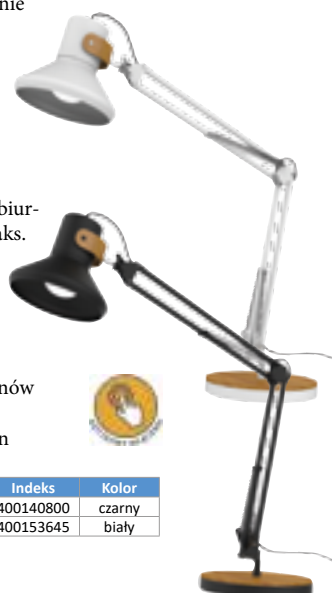

Indeks	Kolor
400140800	czarny
400153645	biały

UNILUX

### Lampka biurkowa Unilux Flexio 2.0

- kompaktowa i elegancka lampka
- elastyczne ramie umożliwia szeroki zakres ruchów
- klosz pokryty jest wewnątrz emalią dla lepszego odbijania światła
- włącznik umieszczony na kablu
- wysokość: 43,5 cm
- światło LED o niskim zużyciu prądu
- moc strumienia świetlnego: 400 lumenów
- średnia żywotność LED: 50 000 godzin
- barwa światła: 3000 K



Indeks	Kolor
400093687	czarny
400093692	srebrny

UNILUX

### Lampka biurkowa Unilux Easy

UNILUX

- prosta i funkcjonalna lampka biurkowa do codziennego użytku
- możliwość regulacji intensywności światła
- w podstawie port usb do ładowania smartfona
- elastyczne ramię umożliwia szeroki zakres ruchów
- ruchomy odcinek ramienia: 20 cm
- światło LED o niskim zużyciu prądu
- dotykowy włącznik
- moc strumienia świetlnego: 500 lumenów
- średnia żywotność LED: 50 000 godzin
- barwa światła: 3500 K



Indeks	Kolor
400093833	czarny



UNILUX

### Lampka przenośna Unilux Nelly

UNILUX

- mała, kompaktowa lampka o nowoczesnym designie
- możliwość użytkowania bezprzewodowego
- naładowana bateria lampki wystarcza na 7 h świecenia
- ładowanie za pomocą kabla USB (w zestawie)
- elastyczne ramię pozwala złożyć lampkę do małych rozmiarów i przechowywać np. w torbie lub w plecaku
- dotykowy włącznik
- regulacja barwy i intensywności światła
- wysokość: 35 cm
- moc strumienia świetlnego: 400 lumenów
- średnia żywotność LED: 20 000 godzin
- barwa światła: 3000 K/ 4000 K/ 6000 K



Indeks	Kolor
400124483	biały

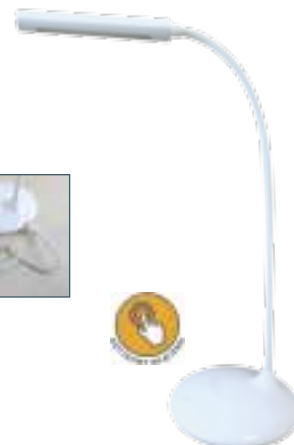

### Lampka biurkowa Unilux Everest

UNILUX

- regulacja barwy światła oraz intensywności za pomocą pokrętki – możliwość dostosowania oświetlenia do pracy lub odpoczynku
- zapamiętywanie ustawienia – inteligentny powrót po ponownym włączeniu
- podwójne ramię i potrójny przegub – możliwość idealnego dopasowania pozycji lampy
- uniwersalny, nowoczesny design pasuje do każdego wnętrza
- energooszczędna - lampa zużywa o 75% mniej energii niż oświetlenie żarówkowe i o 35% mniej energii niż oświetlenie fluoescencyjne przy tym samym poziomie jasności
- oświetlenie LED najnowszej generacji, wysokiej jakości, jednolite, bez migotania i odbłasków – niweluje zmęczenie oczu
- żywotność diod LED: 20 000 godzin
- natężenie światła: 1325 luksów przy 35 cm
- barwa światła: 3000-6300 K
- średnie zużycie energii: 6,7 kWh/1000 h
- materiały: metalowa podstawa/aluminiowe ramię
- klosz z ABS

Indeks	Kolor
400153676	czarny

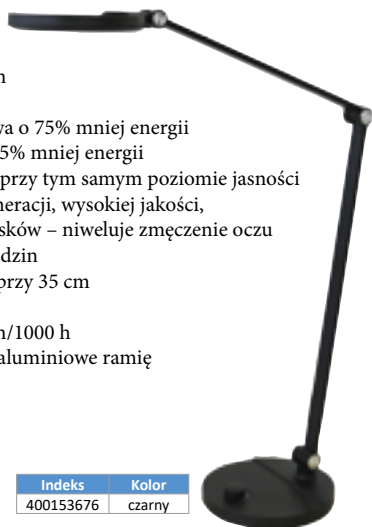

### Lampka biurkowa Unilux Mamboled 2.0

UNILUX

- prosta lampa o smukłym kloszu
- lampa zapewnia komfortowe oświetlenie bez migotania
- włącznik umieszczony na kablu
- przegubowe, obrotowe ramię umożliwia ustawienie lampy we wszystkich kierunkach
- ciężka podstawa (1,6 kg) zapewnia doskonałą stabilność lampki na biurku
- możliwość przymocowania do blatu biurka za pomocą klipsa zaciskowego (maks. rozstaw 5 cm)
- zintegrowana dioda LED
- wysokość: 30-75 cm
- średnica podstawy: 19 cm
- wymiary klosza: 28 x 4,5 cm
- moc strumienia świetlnego: 110 lumenów
- barwa światła: 3000 K
- średnia żywotność LED: 40 000 godzin

Indeks	Kolor
400140801	czarny



### Lampka biurkowa Unilux Swingo

UNILUX

- ergonomiczna lampka biurkowa
- możliwość regulacji intensywności światła
- wiele możliwości ustawienia dzięki podwójnemu ramieniu z dwoma przegubami
- lampę można obrócić przy podstawie o 360°
- możliwość ustawienia klosza równoległe do powierzchni biurka
- podstawa o wadze 2,3 kg - możliwość zamiany na dołączony do zestawu zacisk mocujący
- regulowana wysokość: przegubowe ramię 2x36 cm
- światło LED o niskim zużyciu prądu
- dotykowy włącznik
- moc strumienia świetlnego: 800 lumenów
- średnia żywotność LED: 50 000 godzin
- barwa światła: 3000 K



Indeks	Kolor
400093838	czarny



### Lampka biurkowa Unilux Popy

UNILUX

- mała, kompaktowa lampka o nowoczesnym designie
- możliwość podłączenia do kontaktu lub do portu USB
- możliwość złożenia, dzięki czemu lampka może towarzyszyć w każdej podróży
- 2 źródła światła: klosz i podstawa - możliwość przełączania trybu
- szklana podstawa emituje delikatne światło, dzięki czemu może służyć jako lampka nocna
- dotykowy włącznik
- regulacja barwy i intensywności światła
- wysokość: 35 cm
- moc strumienia świetlnego: 400 lumenów
- barwa światła: 3000 K/ 4000 K/ 6000 K
- średnia żywotność LED: 50 000 godzin



Indeks	Kolor
400124478	biały
400153693	czarny



### Lampka biurkowa Unilux Linka

UNILUX

- lampa w niewielkim, kompaktowym rozmiarze
- indukcyjna ładowarka do smartfona
- w podstawie port USB do ładowania urządzeń zewnętrznych
- dotykowy włącznik
- 4 poziomy intensywności oraz barwy światła
- moc strumienia świetlnego: 400 lumenów
- barwa światła: 2800 K/ 3400 K/ 4500 K/ 5600 K
- średnia żywotność LED: 50 000 godzin
- wysokość: 35 cm
- długość klosza: 25 cm



Indeks	Kolor
400124484	czarny



### Lampka biurkowa Unilux Terra

UNILUX

- ekonomiczna i funkcjonalna lampka
- możliwość regulacji intensywności światła
- obracane przy podstawie ramię oraz klosz zapewnia perfekcyjną dyfuzję światła dzięki zastosowanej technologii Edge LED - brak odbłasków i lepszy komfort widzenia
- możliwość złożenia lampki na płasko
- wysokość: 38 cm
- światło LED o niskim zużyciu prądu
- dotykowy włącznik
- moc strumienia świetlnego: 500 lumenów
- średnia żywotność LED: 40 000 godzin
- barwa światła: 3500 K



Indeks	Kolor
400077409	srebrny



### Lampka biurkowa Unilux Jazz

UNILUX

- funkcjonalna lampka nowej generacji
- 3 poziomy intensywności oraz barwy światła
- indukcyjna ładowarka do smartfona
- w podstawie port usb do ładowania urządzeń mobilnych
- wysokość: 41 cm
- światło LED o niskim zużyciu prądu
- dotykowy włącznik
- moc strumienia świetlnego: 1000 lumenów
- barwa światła: 3000 K/ 4000 K/ 5000 K
- średnia żywotność LED: 50 000 godzin



Indeks	Kolor
400093836	biały/srebrny



### Lampka biurkowa Unilux Strata

UNILUX

- lampa o prostym, smukłym designie
- posiada prosty system mocowania do biurka za pomocą klipsa zaciskowego
- klosz o szerokości 80 cm został zaprojektowany tak, aby oświetlać biurko z nadzobczych pozycji monitora
- zapewnia idealne rozproszenie światła na monitor, klawiaturę oraz powierzchnię biurka
- lampa jest idealna do pracy z 1 lub 2 monitorami
- elastyczne ramię umożliwia dostosowanie pozycji
- specjalnie zaprojektowany czujnik światła automatycznie dostosowuje poziom oświetlenia lampki do warunków panujących w pomieszczeniu
- dotykowy panel sterowania umieszczony na kloszu
- możliwość łatwego demontażu klosza lampy
- regulacja barwy i intensywności światła
- **wysokość: 70 cm**
- moc strumienia świetlnego: 680 lumenów
- barwa światła: 3000-6000 K
- średnia żywotność LED: 50 000 godzin



Indeks	Kolor
400124562	czarny



### Lampka podróżna Unilux Travelight

UNILUX

- przenośna lampka podłączana bezpośrednio do laptopa
- klips zaciskowy mocuje lampkę na krawędzi ekranu, co umożliwia dokładne oświetlenie całej klawiatury
- klips dostosowuje się do dowolnej grubości ekranu od 0,5 do 3 cm
- w zacisku otwór na kamerkę
- ładowana kablem USB - kabel w zestawie 1 m
- w zestawie bawełniany pokrowiec
- światło LED o niskim zużyciu prądu
- dotykowy włącznik
- moc strumienia świetlnego: 100 lumenów
- barwa światła: 2900 K / 3700 K / 6500 K
- średnia żywotność LED: 30 000 godzin



Indeks	Kolor
400140802	czarny



### Zegar Unilux Attraction

UNILUX

- kwarcowy mechanizm
- widoczność nawet z 22 metrów
- możliwość umieszczenia na metalowych powierzchniach dzięki magnetycznemu mocowaniu
- cichy mechanizm nie zakłóca koncentracji
- szklana tarcza
- rama z tworzywa ABS
- średnica: 22 cm



Indeks	Kolor
400094404	szary



### Zegar Unilux Mega

- mechanizm kwarcowy
- widoczność nawet ze 180 metrów
- białe cyfry na czarnym tle oraz czerwona wskazówka
- kontrast korzystny w odbiorze
- szklana tarcza
- rama z tworzywa ABS
- średnica: 57,5 cm



Indeks	Kolor
400094568	czarny

UNILUX

### Zegar Unilux On Time

- mechanizm kwarcowy
- wysoka dokładność: odchylenie tylko 1 sekundy przez okres 6 lat działania
- możliwość ustawienia różnych godzin na trzech dodatkowych tarczach
- szklana tarcza
- rama z tworzywa ABS
- średnica: 30,5 cm



Indeks	Kolor
400094567	czarny

UNILUX

### Zegar Unilux Aria

- perfekcyjna widoczność i stonowany design
- kontur i obudowa wykonane z plastiku
- mechanizm kwarcowy
- szklana tarcza
- rama z tworzywa ABS
- średnica: 28,5 cm



Indeks	Kolor
400094280	srebrny

UNILUX

### Zegar Unilux Pop

- kwarcowy mechanizm
- widoczność nawet z 30 metrów
- cichy mechanizm nie zakłóca koncentracji
- szklana tarcza
- rama z tworzywa ABS
- średnica: 28,5 cm



Indeks	Kolor
400094281	czarny
400094282	biały
400094283	szary metaliczny
400094284	zielony

UNILUX

### Zegar Unilux Moon

- zegar z systemem podświetlenia poprawiającym czytelność
- zasilanie podświetlenia: kabel z wtyczką
- kontur wykonany z aluminium
- szklana osłona tarczy
- kwarcowy mechanizm
- szklana tarcza
- rama z aluminium
- średnica: 30,5 cm



Indeks	Kolor
400094569	srebrny

UNILUX



### Zegar Unilux Wave

- kontrolowany radiowo
- widoczność nawet z 35 metrów
- wysoka precyzja: brak odchylenia nawet o 1 sekundę w ciągu całego czasu pracy
- szkło ochronne zapobiega osadzeniu kurzu na tarczy
- oraz żółknięciu tarczy
- szklana tarcza
- rama z tworzywa ABS
- średnica: 30 cm



Indeks	Kolor
400094562	srebrny metaliczny

UNILUX

### Zegar Unilux Nessy

- czarne cyfry na białym tle - idealny kontrast
- czytelny z 25 m
- wykonany z tworzywa ABS ze szklaną osłoną tarczy
- ustawiany ręcznie
- zegar z sekundnikiem
- zasilany 1 baterią AA
- średnica: 25 cm
- waga: 0,4 kg



Indeks	Kolor
400155846	czarny

UNILUX

### Zegar Unilux Baltic

- kontur zegara wykonany z drewna bukowego, pochodzącego z lasów ekologicznych
- czytelny z 35 m
- cicha praca wskazówek
- zegar z sekundnikiem
- szklana tarcza
- zasilany 1 baterią AA
- średnica: 31,5 cm
- grubość tarczy: 3,5 cm



Indeks	Kolor
400094591	biały/drewno

UNILUX

### Zegar Unilux Palma Bamboo

- tarcza wykonana w 100% z drewna bambusowego
- czytelny z 35 m
- cicha praca wskazówek
- zegar z sekundnikiem
- zasilany 1 baterią AA
- średnica: 30 cm
- grubość tarczy: 3,5 cm



Indeks	Kolor
400140806	czarny/drewno

UNILUX







ARCHIWIZACJA  
DOKUMENTÓW

## ARCHIWIZACJA DOKUMENTÓW

Segregatory Esselte	Esselte	227	Album ofertowy Leitz WOW	Leitz	251
Segregator Esselte No.1 VIVIDA Plus	Esselte	227	Album ofertowy Oxford Urban	Oxford	251
Segregator Esselte No.1 A5 75 mm	Esselte	227	Teczka Clear Book	Patio	251
Segregator No.1 neutralny pod względem emisji CO2 Esselte	Esselte	228	Albumy ofertowe Oxford 2'Nd Life	Oxford	251
Kolekcja Leitz WOW	Leitz	229	Teczka wiązana A4, teczka z gumką A4	Bigo	251
Kolekcja Leitz Recyle (ekologiczna)	Leitz	230	Teczka wiązana	Barbara	252
Kolekcja Leitz Recyle (ekologiczna)	Leitz	231	Teczka preszpanowa z gumką Esselte	Esselte	252
Segregator ekonomiczny Esselte PP A4	Esselte	232	Teczka lakierowana z gumką	Esselte	252
Segregator ringowy Esselte VIVIDA	Esselte	232	Teczki z gumką	Barbara	252
Segregator dźwigniowy FCK A4/75, A4/50	VauPe	232	Teczki kartonowe z gumką Bantex	Bantex	252
Segregator ringowy FCK A4/4 i A4/5	VauPe	233	Teczka preszpanowa	Durable	252
Segregator dźwigniowy Biznes A4	VauPe	233	Teczki z gumką Oxford Touch Pastel	Oxford	253
Segregator dźwigniowy FCK Premium	VauPe	233	Teczka z gumką A4+	Interdruk	253
Segregator dźwigniowy FCK A5/75	VauPe	233	Teczka kartonowa A4 gładka BT600 i BT601 z grafiką	Tetis	253
Segregator ringowy FCK A4/2	VauPe	234	Teczka z gumką A4+ jednokolorowe	Interdruk	253
Segregatory marmurek M	VauPe	234	Teczka z gumką A4 TOP	PENMATE	253
Segregator dźwigniowy TJ A4	VauPe	234	Teczka na rzepy DONAU LIFE A4	Donau	253
Segregator Biznes A5	VauPe	234	Teczki z gumką Oxford 2'Nd Life	Oxford	254
Segregator dźwigniowy Marmurek T	VauPe	234	Teczka z gumką II	VauPe	254
Segregator dźwigniowy TJ A3 i A5	VauPe	234	Teczka z gumką Soft	VauPe	254
Segregatory dźwigniowe Elba Pro+	Elba	235	Teczka z gumką ECONOMY	VauPe	254
Segregatory dźwigniowe Bantex Classic Budget	Bantex	235	Teczka z gumką Medium	VauPe	254
Segregator DONAU Master A4/75mm	Donau	235	Teczka skrzydłowa CARIBIC	VauPe	254
Segregator DONAU Master A4/50mm	Donau	235	Teczka skrzydłowa z gumką	VauPe	255
Segregator ofertowy Esselte A4	Esselte	236	Teczka Box Caribic	VauPe	255
Segregator DONAU Life, pastel/neon, A4/75mm	Donau	236	Teczka kopertowa A4	VauPe	255
Segregator Ring Oxford Urban	Oxford	236	Teczka skrzydłowa z rzepem	VauPe	255
Segregator ringowy DONAU Life, A4/2RD/50mm	Donau	236	Teczka akademicka	VauPe	255
Segregatory ringowe Oxford 2'Nd Life	Oxford	236	Teczka kopertowa A3	VauPe	255
Segregator 2 ringowy Trend PP A4, 16mm	Durable	236	Teczka Classic I Classic II	VauPe	256
Segregator ringowy Q-CONNECT	Q-CONNECT	237	Teczka do rysunków B3	VauPe	256
Przekładki DONAU, karton, 1/3 A4, 235X105mm	Donau	237	Segregator ringowy DONAU do akt osobowych, tekturowy, A4/2R/20mm, przek. A-E, niebieski	Donau	256
Przekładki kartonowe Mylar A4	Esselte	237	Teczka Meeting/ Meeting II	VauPe	256
Przekładki 1/3 A4 Maxi (separatory)	Esselte	237	Kolekcja KRAFT-teczka i segregator	VauPe	256
Przekładki, kolorowy karton z kartą opisową A4	Esselte	237	Teczki do akt osobowych	Bigo	257
Przekładki plastikowe z PP A4	Esselte	237	Książka na dokumenty do podpisu Leitz	Leitz	257
Przekładki plastikowe szare PP numeryczne	Esselte	238	Dzienniki korespondencyjne	Interdruk	257
Przekładki z kolorowego PP Oxford	Oxford	238	Teczka na akta osobowe	VauPe	257
Koszulki Esselte groszkowe	Esselte	238	Teczka do podpisu DONAU	Donau	257
Przekładki kartonowe Mylar Oxford	Oxford	238	Kroniki Barbara	Barbara	257
Przekładki Leitz WOW do nadruku, PP, A4 Maxi	Leitz	238	Szuffladka na biurko OFFICE PRODUCTS	Office Products	258
Koszulki groszkowe A4	Esselte	238	Szufflady na biurko Bantex Colors	Bantex	258
Koszulki Premium Esselte 100% Recycled	Esselte	239	Zestaw 5 tacek Varicolor Tray Set	Durable	258
Koszulki Esselte Maxi	Esselte	240	Szufflady na biurko przezroczyste Bantex	Bantex	258
Koszulki poszerzane Leitz Premium	Leitz	240	Tacza na dokumenty ECO	Durable	258
Koszulki groszkowe Maxi Bantex	Bantex	240	Tacza na dokumenty TREND/BAISC	Durable	258
Koszulki Esselte krystaliczne	Esselte	240	Pojemniki VARICOLOR®	Durable	259
Koszulki groszkowe z kłapką Bantex	Bantex	240	Pojemniki VARICOLOR® MIX	Durable	259
Koszulki na dokumenty DONAU	Donau	241	Pionowe pojemniki Flexiplus	Durable	259
Koszulki z kłapką DONAU	Donau	241	Pojemniki VARICOLOR® MIX	Durable	259
Koszulki na dokumenty DONAU, poszerzane, PP, A4, krystal, 120mikr	Donau	241	Pionowe pojemniki na dokumenty		259
Koszulki na dokumenty DONAU	Donau	241	FLEXIPLUS/LANDSCAPE	Durable	259
Koszulki na dokumenty DONAU, PP, A4, krystal, 40mikr	Donau	241	Pojemniki na katalogi TREND	Durable	259
Koszulki na dokumenty DONAU, PP, A5, krystal, 50mikr	Donau	241	Pojemnik na katalogi ECO	Durable	260
Koszulki na dokumenty OFFICE PRODUCTS	Office Products	242	Pojemnik na dokumenty ażurowy DONAU	Donau	260
Koszulki krystaliczne Quick'In Oxford	Oxford	242	Pojemnik na dokumenty DONAU Life	Donau	260
Koszulki na suwak Bantex	Bantex	242	Pojemnik na katalogi A4 BASIC	Durable	260
Koszulki na dokumenty Q-CONNECT, poszerzane, PP, A4	Q-CONNECT	242	Pojemnik ażurowy na dokumenty DONAU	Donau	260
Obwoluty	Patio	242	Pojemnik na czasopisma Esselte VIVIDA	Esselte	260
Koszulki na zdjęcia Bantex	Bantex	242	Kolekcja Esselte Vivida	Esselte	261
Koszulki na CD Bantex	Bantex	243	Teczka z gumką VIVIDA 15 mm	Esselte	261
Spinka archiwizacyjna Elba Rado Tric	Elba	243	Teczka z przegródkami VIVIDA	Esselte	261
Skoroszyty oczkowe Elba	Elba	243	Teczka z przegródkami i rączką VIVIDA	Esselte	261
Klipsy do spinania dokumentów	Fellowes	243	Teczka z gumką VIVIDA 40 mm	Esselte	261
Skoroszyty tekturowe	Barbara	243	Pojemnik na czasopisma Europost VIVIDA	Esselte	261
Skoroszyty zawieszkowe Elba Vertic Ultimate	Elba	243	Kosz na śmieci Europost VIVIDA	Esselte	261
Skoroszyty zawieszkowe Elba Chic Ultimate	Elba	244	Album ofertowy VIVIDA	Esselte	261
Skoroszyty zawieszane ALPHA	Leitz	244	Półka na dokumenty Europost VIVIDA	Esselte	261
Teczki zawieszane Esselte A4 standard	Esselte	244	Pojemnik z szuffladami Europost VIVIDA	Esselte	261
Skoroszyty i teczki zawieszane na Akta Osobowe	Esselte	244	Półki i pojemniki na dokumenty Leitz Plus	Leitz	262
Teczki zawieszane ALPHA	Leitz	244	Pojemniki lakierowane na czasopisma Bantex	Bantex	263
Teczki zawieszane z boczkami ALPHA	Leitz	244	Pudełko na akta R-Kive Basic	Fellowes	263
Teczki zawieszkowe z poszerzonym dnem Elba	Elba	245	Pudła archiwizacyjne EXTRA STRONG	Fellowes	263
Teczki zawieszkowe Elba	Elba	245	Pudło archiwizacyjne Woodgrain brązowe/niebieskie	Fellowes	263
Kartoteka na teczki zawieszane Leitz Plus	Leitz	245	Pudełko na archiwizację R-Kive Basic	Fellowes	263
Teczki zawieszkowe z płóciennymi bokami Elba	Elba	245	Pudła archiwizacyjne Speedbox Esselte	Esselte	264
Walizeczka na teczki zawieszane Esselte Europost	Esselte	245	Pudła do archiwizacji Esselte	Esselte	264
Skoroszyty z wążami Bantex Budget Standard	Bantex	245	Kontenery Speedbox Esselte	Esselte	265
Skoroszyty z perforacją Bantex Budget Standard	Bantex	246	Pudła Esselte Eco	Esselte	265
Teczki kopertowe Oxford Urban	Oxford	246	Pudełko Esselte do przechowywania	Esselte	266
Koperta na dok. A4 z europerforacją dwukolorowa	Patio	246	Pudła do archiwizacji Leitz Infinity	Leitz	266
Teczki kopertowe Oxford Hawai	Oxford	246	Pudło archiwizacyjne wzmocnione DONAU górne	Donau	267
Koperta na dokumenty A4 i A5 transparentna	Patio	246	Pudło archiwizacyjne wzmocnione DONAU przednie	Donau	267
Koperty na dokumenty Vertical	Patio	246	Pudło archiwizacyjne DONAU	Donau	267
Koperta na dok. A4 i A5 z identyfikatorem	Patio	247	Kolekcja Leitz Fabric	Leitz	268
Koperta na zatrask A4 PP-231/ A5 PP-233	PENMATE	247			
Teczka na gumkę A4 Gradient	Patio	247			
Koperta na dokumenty bankowe	Patio	247			
Koperta na dokumenty A4, A5 i DL zamykana na zamek strunowy	Patio	247			
Teczka z gumką A4 PP-101	PENMATE	247			
Teczka z gumką Trend PP A4 700mic	Durable	248			
Teczka z gumką DONAU Life	Donau	248			
Teczka A4 na dokumenty z 12 przegradami	Patio	248			
Teczka z gumką Trend PP A3 700mic	Durable	248			
Teczka z gumką Q-CONNECT	Q-CONNECT	248			
Teczka A4 na dokumenty z 12 przegradami dwukolorowa	Patio	248			
Kolekcja Leitz WOW	Leitz	249			
Kolekcja Leitz WOW	Leitz	250			
Teczka harmonijkowa Oxford Urban	Oxford	251			

## V.I.V.I.D.A



### No.1 w STABILNOŚCI

- wysokiej jakości segregator zapewniający długotrwałe i bezproblemowe stosowanie



### No.1 SIŁA ZAMKNIĘCIA MECHANIZMU

- mocniejszy mechanizm gwarantujący pewne otwieranie i zamykanie mechanizmu nawet do 10 000 razy



### No.1 w JAKOŚCI WYKOŃCZENIA

- folia idealnie przylega do kartonu, bez pomarszczeń i bąbli
- metalowe okucia zapewniające zwiększoną wytrzymałość

## Segregatory No.1 Esselte

- opatentowany mechanizm No.1 z ponadprzeciętną siłą docisku, gwarantujący dokładne i solidne zamykanie nawet po użyciu 10 000 razy

- perfekcyjnie dociskające się szczęki mechanizmu, nawet przy pełnym segregatorze - oklejony z dwóch stron folią polipropylenową, zapewniającą zwiększoną odporność na wodę czy inne czynniki zewnętrzne - na grzbiecie kieszeń na wymienne etykiety służące do opisu zawartości - otwory blokujące przednią okładkę, otwór na palec na grzbiecie i metalowe okucia na dolnych krawędziach

- grzbiet 75/50mm; mieści 500/350 kartek A4 (80 gsm)

- 3 lata gwarancji na mechanizm - certyfikat FSC - zaprojektuj i wydrukuj swoje etykiety ze strony [www.esselte-easyprint.com](http://www.esselte-easyprint.com)



## Kolory VIVIDA

75mm	Kolor	50mm
624067	Vivida niebieski	624071
624068	Vivida czerwony	624072
624069	Vivida zielony	624073
624070	Vivida żółty	624074



75mm	Kolor	50mm
811300	biały	811400
811310	żółty	811410
811330	czerwony	811430
811340	pomarańczowy	811440
811350	niebieski	811450
811360	zielony	811460
811370	czarny	811470
811380	szary	811480
811510	bordowy	811520
811530	fioletowy	811540
811550	turkusowy	811560
811311	jasno-niebieski	811411
811312	jasno-zielony	811412
811313	fuksja	811413
218620	Naturelle, kawowy	218690
218630	Naturelle, beżowy	218700
626504	niebieski	-
626505	zielony	-
628431	koralowy	-
628432	lawendowy	-

### Segregator Esselte No.1 VIVIDA Plus



- opatentowany mechanizm No.1 z ponadprzeciętną siłą docisku, gwarantujący dokładne i solidne zamykanie nawet po użyciu 10 000 razy
- perfekcyjnie dociskające się szczęki mechanizmu, nawet przy pełnym segregatorze
- oklejony z dwóch stron folią polipropylenową, zapewniającą zwiększoną odporność na wodę czy inne czynniki zewnętrzne
- na grzbiecie kieszeń na wymienne etykiety służące do opisu zawartości
- otwory blokujące przednią okładkę, otwór na palec na grzbiecie i metalowe okucia na dolnych krawędziach
- grzbiet 80mm; mieści 600 kartek A4 (80 gsm)
- wymiar okładek 81 x 318 x 300
- 3 lata gwarancji na mechanizm
- certyfikat FSC

Indeks	Grzbiet	Kolor
81183	80 mm	czerwony
81185	80 mm	niebieski
81186	80 mm	zielony
81187	80 mm	czarny
81188	80 mm	szary
624075	80mm	biały
624076	80mm	żółty



### Segregator Esselte No.1 A5 75 mm



- Cechy i właściwości segregatora No.1
- wymiary okładek 72 x 231 x 222mm

Indeks	Kolor
468600	biały
468630	czerwony
468650	niebieski
468660	zielony
468670	czarny



# SEGREGATOR ESSELTE NO. 1 WYKONANY W 100% Z KARTONU POCHODZĄCEGO Z RECYKLINGU ORAZ Z KOMPENSACJĄ CO<sub>2</sub>



Segregator biurowy Esselte No.1 poprawia środowisko biurowe oraz środowisko naszej planety. Ten wysokiej jakości segregator wykonany jest w 100% z kartonu pochodzącego z recyklingu, który w 100% nadaje się do ponownego przetworzenia oraz jest z kompensacją CO<sub>2</sub>. Posiada certyfikaty FSC oraz Blue Angel. Wyposażony jest w unikalny mechanizm No.1, który gwarantuje najwyższą jakość działania i jest objęty 3-letnią gwarancją. Dostępny w 6 świeżych kolorach.



## Segregatory Esselte No. 1

Kolor	50 mm	75 mm
Czarny	627576	627569
Niebieski	627572	627565
Czerwony	627575	627568
Zielony	627574	627567
Żółty	627573	627566
Biały	627577	627570
mix kolorów	627578	627571



Czerwony to nowy kolor do wyboru, odzwierciedlający pozytywny i swobodny styl, który idealnie pasuje do Twojej osobowości.

### Segregator Leitz 180° WOW

Opatentowany, unikalny mechanizm 180° umożliwiający o 50% szersze otwarcie i o 20% szybsze segregowanie dokumentów.

Opis	Kod
D Segregator Acitve, 82 mm	110600-
Segregator Acitve, 65 mm	110700-
Segregator laminowany, 80 mm	100500-
E Segregator laminowany, 52 mm	100600-



### Segregator ringowy Leitz WOW

Dostępny w wersji z opatentowanym mechanizmem SoftClick ułatwiającym otwieranie i bezpieczne zamykanie.

Opis	Kod
F Segregator ringowy laminowany, 40 mm, 2 ringi w kształcie litery D	424100-
Segregator ringowy laminowany, 40 mm, 4 ringi w kształcie litery D	424200-*

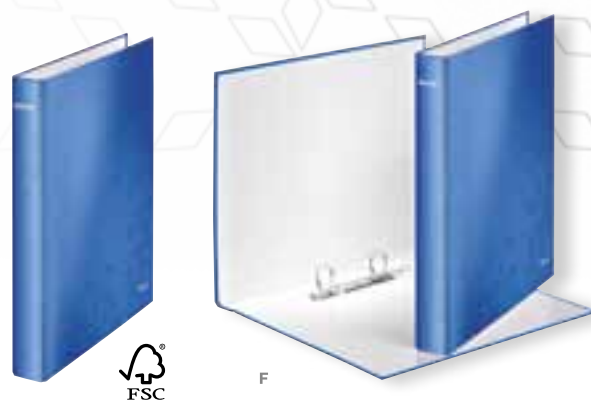

\*) niedostępny w -26 czerwonym



### Przekładki Leitz WOW z możliwością nadrukowania tekstu, PP, Maxi

Format A4+ pozwala na szybki dostęp do dokumentów, nawet w przypadku przechowywania ich w koszulkach. Możliwość wydruku spisu treści z komputera za pośrednictwem formularza umieszczonego na stronie: [www.leitz.com/easyprint](http://www.leitz.com/easyprint).

Przekładki kolorowe		Kod
G	przekładki numeryczne 1-5	124100-00
	przekładki numeryczne 1-6	124200-00
H	przekładki numeryczne 1-10	124300-00
	przekładki numeryczne 1-12	124400-00
	przekładki numeryczne 1-20	124500-00
Przekładki czarno-białe		Kod
	przekładki numeryczne 1-5	121300-00
	przekładki numeryczne 1-6	121400-00
I	przekładki numeryczne 1-10	121500-00
	przekładki numeryczne 1-12	121600-00
	przekładki numeryczne 1-20	121700-00



# LEITZ RECYCLE WYRAŻA TWOJĄ TROSKĘ O ŚRODOWISKO

Używając produktów z nowej kolekcji Recycle firmy Leitz, przyczyniasz się do poprawy środowiska zarówno na świecie, jak i w swoim najbliższym otoczeniu. Wszystkie produkty z tej kolekcji są neutralne dla klimatu dzięki redukcji i kompensacji emisji CO<sub>2</sub>, w 100% nadają się do recyklingu i w dużej części zostały wykonane z materiałów pochodzących z recyklingu.



\*) z wyjątkiem 40220003



## NOWE KOLORY

### Segregator Leitz 180° Recycle

[www.blauer-engel.de/uz14b](http://www.blauer-engel.de/uz14b)

Najwyższej jakości segregator z mechanizmem dźwigniowym 180°, odpowiedni do przechowywania dokumentów w formacie A4. Karton w 100% pochodzi z recyklingu, jest neutralny dla klimatu i w 100% nadaje się do ponownego recyklingu. Certyfikat FSC i Blue Angel.

101900- 50 mm - mieści 350 kartek

101800- 80 mm - mieści 600 kartek

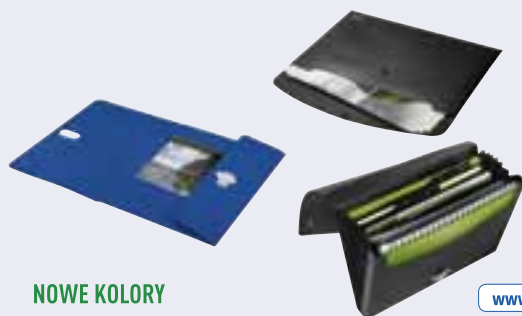

## NOWE KOLORY

[www.blauer-engel.de/uz30a](http://www.blauer-engel.de/uz30a)

### Teczki Leitz Recycle do przenoszenia dokumentów

Najwyższej jakości produkty wykonane z tworzywa z odzysku, przeznaczone do porządkowania i ochrony dokumentów w formacie A4. Plastik w 80% pochodzi z recyklingu, jest neutralny dla klimatu i w 100% nadaje się do ponownego recyklingu. Certyfikat Blue Angel.

462200- Teczka z zapięciem, z grzbietem 15 mm

462300- Teczka z zapięciem, z grzbietem 30 mm

462400- Teczka z poszerzonymi przegródkami

467800- Teczka kopertowa

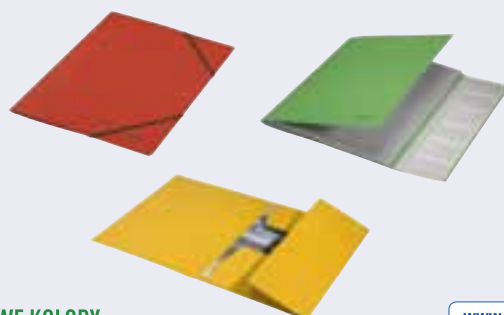

## NOWE KOLORY

[www.blauer-engel.de/uz14b](http://www.blauer-engel.de/uz14b)

### Kartonowe skoroszyty i teczki na dokumenty Leitz Recycle

Najwyższej jakości teczki przeznaczone do przechowywania i przenoszenia dokumentów w formacie A4. Karton w 100% pochodzi z recyklingu, jest neutralny dla klimatu i w 100% nadaje się do ponownego recyklingu. Certyfikat Blue Angel.

390400- Skoroszyt z metalowym mechanizmem skoroszytowym

390600- Teczka z 3 klapkami

390800- Teczka z gumką na rogach



391400- Teczka segregująca, 6 przekładek, z gumką na rogach

391500- Teczka segregująca, 12 przekładek, z gumką na rogach

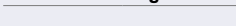

## NOWE KOLORY

### Albumy ofertowe Leitz Recycle

Do porządkowania dokumentów A4, rysunków lub luźnych kartek, z wysokiej jakości koszulkami przymocowanymi do grzbietu i wytrzymałą plastikową okładką. Plastik w 90% pochodzi z recyklingu, jest neutralny dla klimatu i w 100% nadaje się do ponownego recyklingu.

467600- Album ofertowy, 20 koszulek

467700- Album ofertowy, 40 koszulek



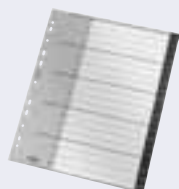

### Przekładki Leitz Recycle z indeksami, PP, ekstra szerokie

Najwyższej jakości ekstra szerokie przekładki przeznaczone do segregowania dokumentów w formacie A4. Plastik w 90% pochodzi z recyklingu, jest neutralny dla klimatu i w 100% nadaje się do ponownego recyklingu.

12080000	10 przekładek z indeksami 1-10
12090000	12 przekładek z indeksami 1-12
12110000	20 przekładek z indeksami 1-20
12180000	31 przekładek z indeksami 1-31
12190000	20 przekładek z indeksami A-Z



### Zszywacz i dziurkacz Leitz NeXXt Recycle

Perfekcyjne zszywanie dzięki technologii Direct Impact. Plastik pochodzi z recyklingu, jest neutralny dla klimatu i w 100% nadaje się do ponownego recyklingu, ponieważ zszywacz można całkowicie zdemontować.

Opatentowane elementy uchwytu i doskonałe ostrza zmniejszają wysiłek podczas dziurkowania. Plastik pochodzi z recyklingu, jest neutralny dla klimatu i w 100% nadaje się do ponownego recyklingu, ponieważ dziurkacz można całkowicie zdemontować.

560400-*	Zszywacz, 30 kartek, w zestawie ze zszywkami
500300-*	Dziurkacz, 30 kartek
560600-**	Mały zszywacz, 25 kartek, w zestawie ze zszywkami
561700-**	Mini zszywacz, 10 kartek
501000-**	Mini dziurkacz, 10 kartek



[www.blauer-engel.de/uz14b](http://www.blauer-engel.de/uz14b)



### Teczki zawieszane Leitz Alpha® Recycle

Mocne i wytrzymałe zawieszki oraz uchwyty na etykiety do opisu zawartości. Karton w 100% pochodzący z recyklingu, neutralny dla klimatu i w 100% nadający się do ponownego recyklingu. Certyfikat Blue Angel.

19200095	Teczka do wpięcia dokumentów przedziurkowanych
19210095	Teczka w kształcie litery "V" z otwartymi bokami
19220095	Teczka w kształcie litery "V" z zamkniętymi bokami



### Koszulki i ofertówki Leitz Recycle

Wysokiej jakości, przezroczyste koszulki i ofertówki ochronne dla dokumentów. Z nietoksycznego, bezkwasowego polipropylenu copy safe, który może być wielokrotnie użyty, w 90% pochodzącego z recyklingu. Neutralne dla klimatu i w 100% nadające się do ponownego przetworzenia.

40011003	Ofertówka, A4, 140 mikronów, pudełko: 100 szt.
40013003	Ofertówka, A4, 140 mikronów, opakowanie: 25 szt.
47911003	Koszulka, A4, 100 mikronów, pudełko: 100 szt.
47913003	Koszulka, A4, 100 mikronów, opakowanie: 25 szt.
40210003	Koszulka, A4 MAXI, 100 mikronów, opakowanie: 25 szt.
40020003	Koszulka, A5, 100 mikronów, opakowanie: 25 szt.
40190003	Koszulka, A3, 100 mikronów, opakowanie: 25 szt.
40220003	Koszulki AT HAND, A4, 70 mikronów, pudełko: 40 szt



[www.blauer-engel.de/uz30a](http://www.blauer-engel.de/uz30a)



### Półka, pojemnik na dokumenty i kosz na śmieci Leitz Recycle

Niezwykle wytrzymałe, w przyciągającym wzrok wzornictwie. Plastik w min. 90% pochodzi z recyklingu, jest neutralny dla klimatu i w 100% nadaje się do ponownego recyklingu. Certyfikat Blue Angel.

522750-	Półka na dokumenty - możliwość ustawiania półek jedna na drugiej	<b>NOWOŚĆ</b>
247650-	Pojemnik na dokumenty	<b>NOWOŚĆ</b>
20, 30, 50, 95		
53280095	Kosz na śmieci, 15-litrowy	



[www.blauer-engel.de/uz30a](http://www.blauer-engel.de/uz30a)



### Pojemnik z szufladami Leitz Recycle

Wyposażony w 2 duże i 2 małe szuflady, pomieści dokumenty o formacie A4 i większe. Niezwykle wytrzymały, w przyciągającym wzrok wzornictwie. Plastik w min. 90% pochodzi z recyklingu, jest neutralny dla klimatu i w 100% nadaje się do ponownego recyklingu. Certyfikat Blue Angel.

53720095	<b>NOWOŚĆ</b>
----------	---------------



Najwyższa jakość – aby służyły przez długi czas



Przyjazny dla środowiska sposób pakowania



Certyfikowana kompensacja emisji CO<sub>2</sub> we współpracy z Climate Partner

### Segregator ekonomiczny Esselte PP A4



Segregator do codziennego użytku z okładką z polipropylenu i standardowym mechanizmem.

- mechanizm standardowy
- okładka z polipropylenu z szarym papierem wewnątrz
- na grzbiecie kieszeń na wymienne etykiety służące do opisu zawartości
- otwory blokujące przednią okładkę, otwór na palec na grzbiecie i metalowe okucia na dolnych krawędziach ułatwiają użytkowanie i bezpieczne przechowywanie dokumentów
- mieści 500 kartek A4 (80 gsm)
- wymiar 72 x 318 x 290mm
- certyfikat FSC®

Szerokość grzbietu 75 mm, opakowanie: 20 szt.

Szerokość grzbietu 50 mm, opakowanie: 25 szt.



75 mm	50 mm	Kolor
11250	81190	biały
10782	81191	żółty
11253	81193	czerwony
11255	81195	niebieski
11256	81196	zielony
11257	81197	czarny
11234	81171	pomarańczowy
11272	81172	szary
11276	81173	bordowy
11279	81174	fioletowy
11282	81175	turkusowy



### Segregator ringowy Esselte VIVIDA



Segregator do codziennego użytku z okładką z polipropylenu i standardowym mechanizmem.

- standardowy mechanizm z ringami w kształcie koła zapewnia łatwe przekładanie kartek
- na grzbiecie kieszeń z wymienną etykietą do łatwego opisu zawartości
- średnica ringu 25 mm, mechanizm ringowy 4 RR
- mieści 190 kartek A4 (80 gsm)
- wymiar 42 x 318 x 255mm
- certyfikat FSC®



42 mm 4 kółka	42 mm 2 kółka	Kolor
14457	14449	biały
14458	14450	żółty
14459	14451	czerwony
14460	14452	niebieski
14461	14453	zielony
14462	14454	czarny
14463	14455	szary
14464	14456	bordowy



### Segregator dźwigniowy FCK A4/75, A4/50



Doskonały segregator biurowy w 19 wersjach kolorystycznych, z połyskiem wykonany z twardej 2 mm tektury.

- wyposażony w praktyczny, wysokiej klasy mechanizm dźwigniowy
- przeznaczony przede wszystkim do archiwizacji i przechowywania dokumentów o formacie A4
- zróżnicowane szerokości grzbietu (50 lub 75 mm) umożliwiają wybór produktu odpowiedniego dla indywidualnych wymagań
- oklejony folią polipropylenową z połyskiem, oklejka posiada wytłoczona fakturę lnu
- wnętrze segregatora pokryte odpornym na zabrudzenia papierem UWS
- dolne krawędzie zostały dodatkowo wzmocnione metalowymi okuciami
- posiada okuty otwór na palec ułatwiający wyjmowanie segregatora z półki, oraz funkcjonalne „łezki” na przedniej okładce zapobiegające niepotrzebnemu otwieraniu się segregatora



Indeks	Nazwa	FCK	Pakowanie
051 (01-18)	Segregator A4/75	FCK	25szt.
052 (01-18)	Segregator A4/50	FCK	30szt.
061 (01-20)	Segregator A4/75 okuty	FCK	25szt.
062 (01-20)	Segregator A4/50 okuty	FCK	30szt.



### Segregator ringowy FCK A4/4 i A4/5

Doskonały segregator biurowy o formacie A4 i A5.

- wykonany z twardej 1,8 mm tektury
- kolorowa oklejka pokryta folią polipropylenową z połyskiem
- wyklejka papierowa
- do formatu A4 i A5
- szerokość grzbietu 40 mm
- mechanizm ringowy o wysokości 25 mm na 2 lub 4 zaczepy
- wymienna etykieta do opisu

Indeks	Nazwa	FCK	Pakowanie
056/(01-19)	Segregator A4/4 (2)	FCK	20szt.
057/(01-19)	Segregator A4/4 (4)	FCK	20szt.
058/(01-16)	Segregator A5/4 (2)	FCK	20szt.
059/(01-16)	Segregator A5/4 (4)	FCK	20szt.



### Segregator dźwigniowy Biznes A4

Doskonały segregator biurowy z eleganckim matowym wykończeniem.

- wykonany z twardej 2 mm tektury
- kolorowa oklejka pokryta matową folią polipropylenową
- wyklejka papierowa
- do formatu A4
- szerokość grzbietu 75 lub 50 mm
- mechanizm dźwigniowy z dociskiem
- metalowe oczko grzbietowe
- metalowe okucia owalne na przedniej okładce
- wymienna etykieta do opisu w kolorze segregatora
- dostępny z okuciami dolnej krawędzi lub bez okuć

Indeks	Nazwa	Pakowanie
063 (01-22)	Segregator A4/75 okuty	25szt.
064 (01-22)	Segregator A4/50 okuty	30szt.
077 (01-22)	Segregator A4/75	25szt.
078 (01-22)	Segregator A4/50	30szt.



### Segregator dźwigniowy FCK Premium

Wysokiej jakości segregator biurowy z wnętrzem pokrytym folią polipropylenową z połyskiem.

- wykonany z twardej 2 mm tektury
- kolorowa oklejka i wyklejka pokryta folią polipropylenową z połyskiem
- do formatu A4
- szerokość grzbietu 50 lub 75 mm
- mechanizm dźwigniowy z dociskiem
- metalowe oczko grzbietowe
- metalowe okucia owalne na przedniej okładce
- wymienna etykieta do opisu
- metalowe okucia dolnej krawędzi

LFCK A4/75	Kolor	LFCK A4/50	Pakowanie
070-01	czerwony	071-01	25szt.
070-02	czarny	071-02	25szt.
070-03	niebieski	071-03	25szt.
070-06	zielony	071-06	25szt.



### Segregator dźwigniowy FCK A5/75

Doskonały segregator biurowy o formacie A5 w 9 wersjach kolorystycznych.

- wykonany z twardej 2 mm tektury
- wyposażony w praktyczny, wysokiej klasy mechanizm dźwigniowy
- przeznaczony przede wszystkim do archiwizacji i przechowywania dokumentów o formacie A4
- zróżnicowane szerokości grzbietu (50 lub 75 mm) umożliwiają wybór produktu odpowiedniego dla indywidualnych wymagań
- oklejony folią polipropylenową z połyskiem, oklejka posiada wytłoczona fakturę lnu
- wnętrze segregatora pokryte odpornym na zabrudzenia papierem UWS
- dolne krawędzie zostały dodatkowo wzmocnione metalowymi okuciami
- posiada okuty otwór na palec ułatwiający wyjmowanie segregatora z półki, oraz funkcjonalne „leżki” na przedniej okładce zapobiegające niepotrzebnemu otwieraniu się segregatora

Indeks	Kolor	Grzbiet	Pakowanie
054-01	czerwony	75mm	20szt.
054-02	czarny	75mm	20szt.
054-03	niebieski	75mm	20szt.
054-04	fioletowy	75mm	20szt.
054-05	turkusowy	75mm	20szt.
054-06	zielony	75mm	20szt.
054-08	żółty	75mm	20szt.
054-09	popielaty	75mm	20szt.
054-16	pomarańczowy	75mm	20szt.



### Segregator ringowy FCK A4/2

VauPe

Doskonały segregator biurowy o formacie A4 i wąskim grzbiecie.

- wykonany z twardej 1,8 mm tektury, pokryty folią polipropylenową z połyskiem
- wyposażony w praktyczny, wysokiej klasy mechanizm ringowy o wysokości 16 mm na 2 lub 4 ringi
- przeznaczony przede wszystkim do archiwizacji i przechowywania dokumentów o formacie A4
- grzbiet o szerokości 25 mm
- wnętrze segregatora pokryte odpornym na zabrudzenia papierem UWS
- segregator nie posiada etykiety



Indeks	Nazwa	FCK	Pakowanie
066/ (01-09)	Segregator A4/2 (2)	FCK	12szt.
067/ (01-09)	Segregator A4/2 (4)	FCK	12szt.

### Segregatory marmurek M

VauPe

Segregator dźwigniowy Marmurek M prezentuje ciekawe połączenie ekologicznej okładki w szaro-czarny marmurek z kolorowym grzbietem w 4 kolorach do wyboru.

- wykonany z twardej 2 mm tektury
- oklejka - papier w szaro-czarny marmurek
- wyklejka papierowa
- do formatu A4
- grzbiet dostępny w 4 kolorach
- szerokość grzbietu 50, 75 lub 80 mm (80 mm tylko czarny)
- mechanizm dźwigniowy z dociskiem
- metalowe oczko grzbietowe
- metalowe okucia dolnej krawędzi
- metalowe okucia owalne na przedniej okładce



Indeks	Format	M	Pakowanie
001/ (01-06)	A4/75	M	25szt.
002/ (01-06)	A4/50	M	30szt.

### Segregator dźwigniowy TJ A4

VauPe

Ekologiczny, niepowlekany segregator z tektury jasnej.

- wykonany z twardej 2 mm tektury jasnej, niepowlekany
- szerokość grzbietu 50 i 75 mm
- mechanizm dźwigniowy z dociskiem
- metalowe oczko grzbietowe
- metalowe okucia owalne na przedniej okładce
- samoprzylepna etykieta do opisu
- do formatu A4



### Segregator Biznes A5

VauPe

Doskonały segregator biurowy A5 z matową oklejką.

- wykonany z twardej 2 mm tektury
- kolorowa oklejka pokryta matową folią polipropylenową (faktura lnu)
- wyklejka papierowa
- do formatu A5
- szerokość grzbietu 75 mm
- mechanizm dźwigniowy z dociskiem
- metalowe oczko grzbietowe
- metalowe okucia owalne na przedniej okładce
- dwustronna wymienna etykieta do opisu



Indeks	Kolor	Grzbiet	Pakowanie
053-01	czerwony	75mm	20szt.
053-02	czarny	75mm	20szt.
053-03	niebieski	75mm	20szt.
053-06	zielony	75mm	20szt.

### Segregator dźwigniowy Marmurek T

VauPe

Ekologiczny segregator w beżowo - czarny marmurek.

- wykonany z twardej 2 mm tektury
- do formatu A4
- szerokość grzbietu 50 lub 75 mm
- mechanizm dźwigniowy z dociskiem
- metalowe oczko grzbietowe
- metalowe okucia owalne na przedniej okładce
- samoprzylepna etykieta do opisu



Indeks	Nazwa	T	Pakowanie
020/98	Segregator Marmurek T A4/75 okuty	T	25szt.
018/98	Segregator Marmurek T A4/50 okuty	T	30szt.
020/99	Segregator Marmurek T A4/75	T	25szt.
018/99	Segregator Marmurek T A4/50	T	30szt.

### Segregator dźwigniowy TJ A3 i A5

VauPe

Ekologiczny, niepowlekany segregator z tektury jasnej.

- wykonany z twardej 2 mm tektury jasnej, niepowlekany
- szerokość grzbietu 75 i 80 mm
- mechanizm dźwigniowy z dociskiem
- metalowe oczko grzbietowe
- metalowe okucia owalne na przedniej okładce
- samoprzylepna etykieta do opisu
- do formatu A3 i A5



Indeks	Format	Grzbiet	Pakowanie
007/00	A3	80mm	12szt.
005/00	A5	75mm	20szt.

### Segregatory dźwigniowe Elba Pro+

- mocny, nowy mechanizm dociskający
- oklejone na zewnątrz i wewnątrz folią PP
- wymienna etykieta na grzbiecie
- dolne krawędzie wzmocnione metalową szyną
- szerokość grzbietu: 50 i 80 mm
- logo tłoczone na grzbiecie
- format: A4



Indeks	Rodzaj	Kolor	Indeks	Rodzaj	Kolor
100202166	8 cm	żółty	100202099	5 cm	żółty
100202174	8 cm	zielony	100202107	5 cm	zielony
100202162	8 cm	jasny niebieski	100202095	5 cm	jasny niebieski
100202175	8 cm	jasny zielony	100202108	5 cm	jasny zielony
100202161	8 cm	niebieski	100202094	5 cm	niebieski
100202170	8 cm	pomarańczowy	100202103	5 cm	pomarańczowy
100023300	8 cm	różowy	100025178	5 cm	różowy
100202172	8 cm	czerwony	100202105	5 cm	czerwony
100202169	8 cm	czarny	100202102	5 cm	czarny
100023299	8 cm	turkusowy	100025176	5 cm	turkusowy
100202167	8 cm	fioletowy	100202100	5 cm	fioletowy



### Segregatory dźwigniowe Bantex Classic Budget

- mocny mechanizm dociskający
- oklejone na zewnątrz folią PP, wewnątrz wyklejką papierową
- dwustronna wymienna etykieta opisowa
- 2 okute otwory Rado na przedniej okładce
- dolne krawędzie wzmocnione metalową szyną
- szerokość grzbietu: 50 i 75 mm
- format: A4

Indeks	Rodzaj	Kolor
400044101	7,5 cm	czerwony
400044102	7,5 cm	zielony
400044103	7,5 cm	czarny
400044104	7,5 cm	niebieski
400136278	7,5 cm	granatowy
400044671	7,5 cm	granatowy
400044672	7,5 cm	żółty
400143822	7,5 cm	fioletowy
400143824	7,5 cm	biały
400143826	7,5 cm	szary
400143828	7,5 cm	pomarańczowy



Indeks	Rodzaj	Kolor
400044673	5 cm	czerwony
400044674	5 cm	zielony
400044675	5 cm	czarny
400044676	5 cm	niebieski
400136279	5 cm	granatowy
400044677	5 cm	granatowy
400044678	5 cm	żółty
400143823	5 cm	fioletowy
400143825	5 cm	biały
400143827	5 cm	szary
400143829	5 cm	pomarańczowy

### Segregator DONAU Master A4/75mm



- popularny segregator wykonany z tektury o grubości 2,1mm i gramaturze 1290gsm
- pokryty ekologiczną folią polipropylenową (100µm) o strukturze płótna
- wewnątrz biała wyklejka papierowa
- dźwignia wysokiej jakości z dociskaczem
- wymienna, obustronna etykieta grzbietowa
- wzmocniony otwór na palec
- pod mechanizmem dźwigniowym umieszczony jest numer kontrolny
- szerokość grzbietu: 75mm
- wymiary: 75x320x2 85mm, 5 lat gwarancji na mechanizm



Indeks	Kolor	Indeks	Kolor
3970001PL-01	czarny	3970001PL-13	szary
3970001PL-02	brązowy	3970001PL-17	ciemnoniebieski
3970001PL-04	czerwony	3970001PL-18	granatowy
3970001PL-05	bordowy	3970001PL-23	fioletowy
3970001PL-06	zielony	3970001PL-24	turkusowy
3970001PL-09	biały	3970001PL-30	różowy
3970001PL-10	niebieski	3970001PL-35	żółty
3970001PL-11	żółty	3970001PL-41	jasnozielony
3970001PL-12	pomarańczowy	3970001PL-52	miedziany

### Segregator DONAU Master A4/50mm



- popularny segregator wykonany z tektury o grubości 2,1mm i gramaturze 1290gsm
- pokryty ekologiczną folią polipropylenową (100µm) o strukturze płótna
- wewnątrz biała wyklejka papierowa
- dźwignia wysokiej jakości z dociskaczem
- wymienna, obustronna etykieta grzbietowa
- wzmocniony otwór na palec
- pod mechanizmem dźwigniowym umieszczony jest numer kontrolny
- szerokość grzbietu: 50mm
- wymiary: 50x320x285mm, 5 lat gwarancji na mechanizm



Indeks	Kolor	Indeks	Kolor
3950001PL-01	czarny	3950001PL-13	szary
3950001PL-02	brązowy	3950001PL-17	ciemnoniebieski
3950001PL-04	czerwony	3950001PL-18	granatowy
3950001PL-05	bordowy	3950001PL-23	fioletowy
3950001PL-06	zielony	3950001PL-24	turkusowy
3950001PL-09	biały	3950001PL-30	różowy
3950001PL-10	niebieski	3950001PL-41	jasnozielony
3950001PL-11	żółty	3950001PL-52	miedziany
3950001PL-12	pomarańczowy	-	-

## Segregator ofertowy Esselte A4



- 2 kieszenie na zewnętrznych okładkach do wsunięcia spersonalizowanych projektów
- 16 mm, mechanizm ringowy 4 RR
- mieści 140 kartek A4 (80 gsm)
- certyfikat FSC®
- wymiar 30 x 319 x 253mm
- opakowanie: 10 szt.



Indeks	Szer. grzbietu	Kolor
49700	30 mm	biały
49701	38 mm	biały
49702	44 mm	biały
49703	51 mm	biały
49704	63 mm	biały
49762	63 mm	niebieski
49705	77 mm	biały
49706	86 mm	biały



## Segregator DONAU Life, pastel/neon, A4/75mm



- segregator z szyną
- wykonany z tektury o grubości 2mm
- oklejka kolorowa, pokryta lakierowaną folią
- wewnątrz biała wyklejka papierowa
- dźwignia wysokiej jakości z dociskaczem
- szerokość grzbietu: 75mm
- wymiary: 75x320x285mm
- wzmocniony otwór na palec
- wymienna etykieta do opisu
- 2 lata gwarancji na mechanizm



Indeks	Kolor
3966001PL-10	niebieski pastelowy
3966001PL-11	żółty pastelowy
3966001PL-30	różowy pastelowy
3969001PL-10	niebieski neon
3969001PL-06	zielony neon
3969001PL-11	żółty neon
3969001PL-12	pomarańczowy neon
3969001PL-30	różowy neon

## Segregator Ring Oxford Urban



- wykonane z polipropylenu odporny na wodę i zadrapania o grubości 450 mic. (20 mm) i 750 mic. (40 mm)
- 4 ringi doskonale utrzymują dokumenty w segregatorze
- etykieta na grzbiecie do opisu zawartości
- format A4
- szerokość grzbietu 20 mm lub 40 mm
- pojemność 100 lub 250 kartek



Indeks	Format	Szerokość	Kolor
400147090	A4	20 mm	czarny
400147042	A4	20 mm	mix przezroczysty
400147049	A4	40 mm	czarny
400147047	A4	40 mm	mix przezroczysty

## Segregator ringowy DONAU Life, A4/2RD/50mm



- segregator ringowy wykonany z tektury o grubości 1,8mm
- 2-pierścieniowy mechanizm w kształcie litery D
- zaokrąglone rogi
- certyfikat FSC® gwarantuje, że surowiec potrzebny do produkcji wyrobu pochodzi z lasów zarządzanych w odpowiedzialny sposób; promuje on trwałą gospodarkę leśną opartą o najwyższe światowe standardy w dziedzinie ochrony przyrody i gwarantuje legalność pochodzenia surowca
- gramatura: 900g/m<sup>2</sup>
- format: A4
- średnica pierścieni: 30mm
- szerokość grzbietu: 50mm



Indeks	Kolor
3835001FSC-30	różowy
3835001FSC-12	pomarańczowy
3835001FSC-11	żółty
3835001FSC-10	niebieski
3835001FSC-06	zielony

## Segregatory ringowe Oxford 2'Nd Life



- ekologiczna seria 2nd Life w 100% pochodząca z recyklingu
- 4 ringi typu O o średnicy 15 mm lub 30 mm
- wykonany z przezroczystego PP
- szerokość grzbietu: 20 i 40 mm:
- 20 mm: grubość 500 mic.
- 40 mm: grubość 800 mic.
- pojemność do 100 lub 250 kartek
- etykieta opisowa na grzbiecie
- mix kolorów: biały, niebieski, zielony, fioletowy
- format: A4 i A4+



Indeks	Szerokość	Format
400059564	4 cm	A4+
400059560	2 cm	A4

## Segregator 2 ringowy Trend PP A4, 16mm



- Segregator A4 Trend
- mechanizm 2-ringowy
- PP
- 16 mm

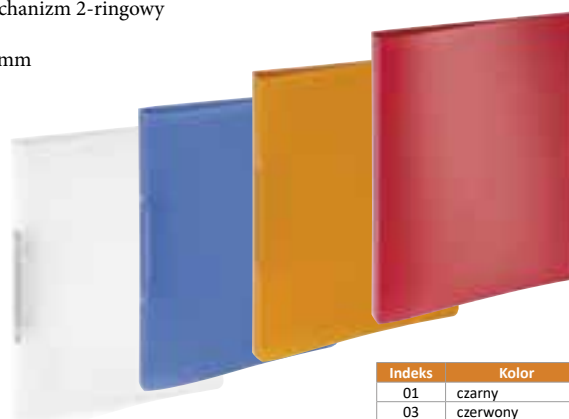

Indeks	Kolor
01	czarny
03	czerwony
04	żółty
05	zielony
07	granatowy
09	pomarańczowy
12	fioletowy
13	jasno niebieski
17	zielona pastelowa
19	przezroczysty
34	ciemno różowy

### Segregator ringowy Q-CONNECT

- wykonany z wysokiej jakości transparentnego PP o grubości 600 µm
- 4-pięścieniowy mechanizm
- średnica pierścieni: 16mm
- szerokość grzbietu: 22mm
- wymiary: 22x320x250mm

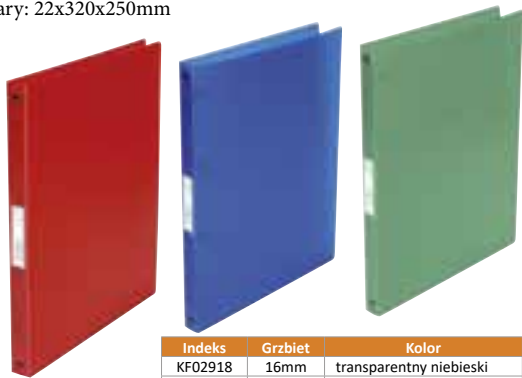

Indeks	Grzbiet	Kolor
KF02918	16mm	transparentny niebieski
KF02920	16mm	transparentny czerwony
KF02923	16mm	transparentny czarny
KF02919	16mm	transparentny zielony
KF02905	25mm	transparentny niebieski
KF02906	25mm	transparentny zielony
KF02907	25mm	transparentny czerwony



### Przekładki 1/3 A4 Maxi (separatory)

- przeznaczone do najprostszego segregowania dokumentów
- wykonane z grubego ekologicznego kartonu 190 gsm.
- w czterech pastelowych kolorach



Indeks	Kolor
624445	niebieski
624446	czerwony
624447	zielony
624448	żółty
624450	mix kolorów

### Przekładki DONAU, karton, 1/3 A4, 235X105mm



- wykonane z kartonu o gramaturze 190gsm
- posiada Zielony Punkt (Der Grüne Punkt) - udział w systemie recyklingu i odzysku odpadów wynikający z przepisów prawa polskiego i UE
- posiada certyfikat Blauer Engel
- do wpinania w pionie oraz w poziomie
- dziurkowanie: 4 (dziurki w odstępnie 80mm)
- rozmiar przekładki: 235x105mm
- 100 sztuk w j.s.
- każdy komplet osobno pakowany w folię

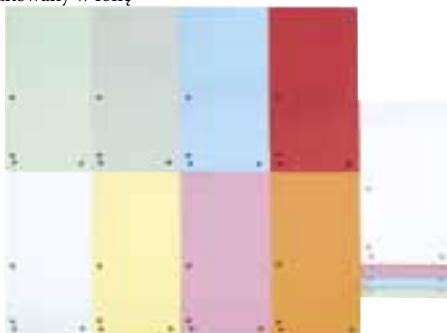

Indeks	Kolor
8620100-04PL	czerwone
8620100-06PL	zielone
8620100-09PL	białe
8620100-10PL	niebieskie
8620100-11PL	żółte
8620100-12PL	pomarańczowe
8620100-13PL	szare
8620100-16PL	jasnoróżowe
8620100-99PL	mix kolorów

### Przekładki, kolorowy karton z kartą opisową A4



- wytrzymałe przekładki, utrzymane w żywej tonacji kolorystycznej
- wykonane z kartonu pochodzącego z odzysku, posiadają certyfikat Blue Angel
- wierzchnia karta z wydzielonymi, dużymi powierzchniami na opisy

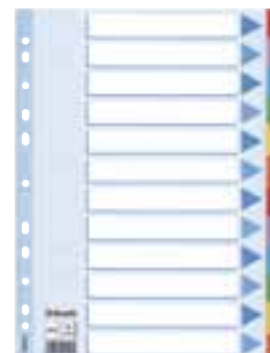

Indeks	Rodzaj
100191	5 kart
100192	6 kart
100193	10 kart
100194	12 kart

### Przekładki kartonowe Mylar A4



- wytrzymałe przekładki, utrzymane w żywej tonacji kolorystycznej
- wierzchnia karta z wydzielonymi, dużymi powierzchniami na opis przekładek
- karton o gramaturze 160 gsm.
- format A4



Indeks	Rodzaj
100160	1-5
100161	1-10
100162	1-12
100163	1-20
100164	1-31
100166	A-Z

### Przekładki plastikowe z PP A4



- przekładki w ciekawej tonacji kolorystycznej
- wierzchnia karta z wydzielonymi, dużymi powierzchniami na opisy
- format A4

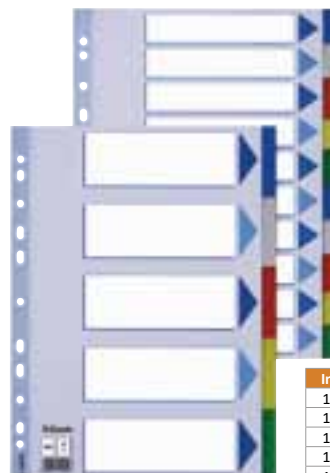

Indeks	Rodzaj
15259	5 kart
15260	6 kart
15261	10 kart
15262	12 kart
15263	20 kart
15264	5 kart

### Przekładki plastikowe szare PP numeryczne



- przekładki w kolorze szarym
- wierzchnia karta z wydzielonymi, dużymi powierzchniami na opisy
- indeksy numeryczne od 1 do 54.
- format A4



Indeks	Rodzaj
100103	1-5
100104	1-6
100105	1-10
100106	1-12
100107	1-20
100108	1-31
100109	1-54

### Przekładki kartonowe Mylar Oxford



- wykonane z grubego, białego kartonu o gramaturze 170 g/m<sup>2</sup>
- kolorowe indeksy wzmocnione przez laminowanie
- uniwersalna perforacja pozwala na użycie przekładek w każdym segregatorze
- w komplecie dodatkowa strona informacyjno-opisowa
- możliwość personalizacji za pomocą aplikacji [www.myoxfordprint.com](http://www.myoxfordprint.com)
- format: A4



Indeks	Rodzaj
100204976	kpl. 6 str.
100204953	kpl. 12 str.
100204992	kpl. 6 str.
100204983	kpl. 12 str.

### Przekładki z kolorowego PP Oxford



- wykonane z mocnego, elastycznego, kolorowego pp
- numeryczne przekładki do segregatora
- uniwersalna perforacja umożliwia wpięcie do każdego segregatora
- trwałe i odporne na zanieczyszczenie
- możliwość personalizacji za pomocą aplikacji [www.myoxfordprint.com](http://www.myoxfordprint.com)
- format: A4



Indeks	Rodzaj
100204769	kpl. 12 str.
100204724	kpl. 20 str.

### Przekładki Leitz WOW do nadruku, PP, A4 Maxi



Umożliwiają szybki dostęp do dokumentów, nawet w przypadku przechowywania ich w koszulkach. Wielokolorowe.



Indeks	Opis
12410000	Indeksy numeryczne od 1 do 5
12420000	Indeksy numeryczne od 1 do 6
12430000	Indeksy numeryczne od 1 do 10
12440000	Indeksy numeryczne od 1 do 12

### Koszulki Esselte groszkowe



Koszulki do codziennego użytku. Pasek z multi-perforacją pozwala na wygodne przechowywanie dokumentów we wszystkich rodzajach segregatorów.

- podlegająca recyklingowi, groszkowa folia PP o grubości 0,043 mm, copysafe
- otwierane od góry, co zapewnia łatwe wyciąganie dokumentów, bez konieczności wyjmowania ich z segregatora
- 11 uniwersalnych otworów na pasku umożliwiających wpięcie w każdy segregator
- format A4



Indeks	Rodzaj	Format	Grubość
56133	groszkowe	A4	43 mic.
56171	groszkowe	A4	43 mic.
23743	groszkowe	A4	115 mic.
23787	groszkowe	A5	65 mic.



### Koszulki groszkowe A4



- koszulki do codziennego użytku
- pasek z multi-perforacją pozwala na wygodne przechowywanie dokumentów we wszystkich rodzajach segregatorów
- wykonane z groszkowej folii PP
- format A4. 100 sztuk w opakowaniu
- kolor przezroczysty

Indeks	Rodzaj/grubość
16690	35 mic.
47182	pozioma A3 /85 mic.
47181	pionowa A3/85 mic.



# 100% OCHRONA I ZABEZPIECZENIE Z KOSZULKAMI I FOLDERAMI RECYCLED.

100% z Recyklingu.  
W 100% do Recyklingu.



Ochrona dokumentów nie odbywa się już kosztem środowiska. Trwałe oraz wytrzymałe koszulki i foldery Esselte do wielokrotnego użytku w 100% wykonane z materiałów pochodzących z recyklingu i nadające się do ponownego przetworzenia. Wyprodukowane w Europie.

## Koszulki Premium Recycled, 100 mikronów

kod	Nazwa
627501	A4, opakowanie 50 szt.
627504	A4 MAXI, opakowanie 50 szt.

## Koszulki Recycled, 70 mikronów

kod	Nazwa
627493	A4, opakowanie 100 szt.
627494	A4 MAXI, opakowanie 100 szt.
627495	A5, opakowanie 100 szt.

## Folder Premium Recycled, 100 mikronów

kod	Nazwa
627496	A4, opakowanie 100 szt.



KOSZULKI I SEGREGATORY  
ESSELTE ZAWIERAJĄ  
MATERIAŁY W 100% POCHODZĄCE  
Z RECYKLINGU [UL.COM/ECV](http://UL.COM/ECV)

### Koszulki Esselte Maxi



Koszulki do codziennego użytku na większe ilości dokumentów. Pasek z multi-perforacją pozwala na wygodne przechowywanie obszernych dokumentów we wszystkich rodzajach segregatorów.

- podlegająca recyklingowi folia PP o grubości 0,1 mm, copysafe
- pojemność 80 kartek A4 (80 gsm)
- otwierane od góry
- 11 uniwersalnych otworów na pasku umożliwiających wpięcie w każdy segregator



Indeks	Rodzaj	Format	Grubość
259760	maxi	A4	100 mic.

### Koszulki Esselte krystaliczne



Mocne koszulki do stałego, codziennego użytku. Odpowiednie do przechowywania dokumentów we wszystkich rodzajach segregatorów.

- podlegająca recyklingowi krystaliczna folia PP o grubości 0,105 mm, copysafe
- otwierane od góry, co zapewnia łatwe wyciąganie dokumentów, bez konieczności wyjmowania ich z segregatora
- 11 uniwersalnych otworów na pasku umożliwiających wpięcie w każdy segregator



Indeks	Rodzaj	Format	Grubość
56093	krystaliczne	A4	105 mic.
56113	krystaliczne	A4	75 mic.
56066	krystaliczne	A4	55 mic.

### Koszulki poszerzane Leitz Premium



Koszulki z poszerzonym o 20 mm harmonijkowym brzegiem pozwalają na włożenie do środka obszernych dokumentów i katalogów.

- Perfekcyjnie nadają się do wpięcia do segregatorów. Grubość 170 mic,
- odpowiednie do przechowywania nawet do 200 kartek A4 (80 gsm)
  - niezwykle wytrzymała i mocna, lekko tłoczona folia o grubości 0,17 mm
  - zapewnione długotrwałe użytkowanie
  - otwierane od góry
  - 11 uniwersalnych otworów na pasku umożliwiających wpięcie w każdy segregator
  - wymiary 236x0x31 mm



Indeks	Rodzaj/Format	Opakowanie
47561003	groszkowe, A4	10 szt./folia
47553003	groszkowe z metal. krawędzią, A4	3 szt./folia
47573003	groszkowe z klapką, A4	5 szt./folia



### Koszulki groszkowe Maxi Bantex



- otwierane od góry
- większy format pozwala na wkładanie katalogów i obszernych dokumentów
- antystatyczne
- grubość folii: 90 mic.



Indeks	Format
400124957	A4 Maxi

### Koszulki groszkowe z klapką Bantex



- otwierane z boku
- przezroczysta, groszkowa struktura folii
- boczna klapka zabezpiecza dokumenty przed wypadaniem
- umożliwiają przechowywanie dokumentów w obwolutach
- grubość folii: 120 mic.
- format: A4 i A4+



Indeks	Format
100550132	A4
100550133	A4 Maxi



### Koszulki na dokumenty DONAU



- wykonane z miękkiej, gładkiej folii polipropylenowej o grubości 50µm, wzmocniony brzeg
- posiada właściwości antyrefleksyjne
- krystaliczne, transparentne
- otwarte na górze
- antyelektrostatyczne
- odpowiednie do dokumentów w formacie A4
- ilość dziurek do wpięcia: 11
- rozmiar: 230x305mm
- 100 sztuk w j.s. (kartonik)
- kolor transparentny



Indeks	1772100PL-00B
Opak.	100 szt.

### Koszulki na dokumenty DONAU



- wykonane z miękkiej, gładkiej folii polipropylenowej o grubości 45µm, wzmocniony brzeg
- posiada właściwości antyrefleksyjne
- krystaliczne, transparentne
- otwarte na górze
- antyelektrostatyczne
- odpowiednie do dokumentów w formacie A4
- ilość dziurek do wpięcia: 11
- rozmiar: 233x302mm
- 100 sztuk w j.s. (kartonik)
- kolor transparentny



Indeks	1765100PL-00B
Opak.	100 szt.

### Koszulki z klapką DONAU



- wykonane z miękkiej matowej folii polipropylenowej o grubości 100µm
- groszkowe, transparentne, otwarte z prawego boku
- wzmocniony brzeg
- boczna klapa ułatwia wkładanie i wyjmowanie dokumentów, dodatkowo zabezpiecza przechowywane dokumenty
- przeznaczone na dokumenty w formacie A4 i B4
- ilość dziurek do wpięcia: 11
- 1745910PL-00 A4 - wymiary 236x308mm
- 1748910PL-00 B4 - wymiary 238x332mm
- 10 sztuk w j.s.
- kolor transparentny

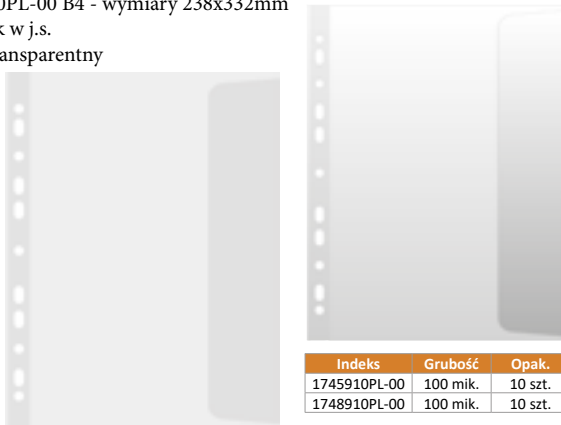

Indeks	Grubość	Opak.
1745910PL-00	100 mik.	10 szt.
1748910PL-00	100 mik.	10 szt.

### Koszulki na dokumenty DONAU, PP, A4, kryształ, 40mikr



- wykonane z miękkiej, ekologicznej folii polipropylenowej o grubości 40µm
- posiada Zielony Punkt (Der Grüne Punkt) - udział w systemie recyklingu i odzysku odpadów wynikający z przepisów prawa polskiego i UE
- wyprodukowane w fabryce posiadającej certyfikat kontroli jakości GB/T 19001-2016/ISO 9001:2015
- specjalnie wzmocniony, kolorowy brzeg
- krystaliczne, transparentne
- otwarte na górze, antyelektrostatyczne
- odpowiednie do dokumentów w formacie A4
- ilość dziurek do wpięcia: 11
- rozmiar: 230x304mm
- 100 sztuk w j.s.



Indeks	Kolor kraw.	Grubość	Opak.
1774100PL-04	czerwony	40mik.	100 szt.
1774100PL-06	zielony	40mik.	100 szt.
1774100PL-10	niebieski	40mik.	100 szt.
1774100PL-11	żółty	40mik.	100 szt.
1774100PL-23	fioletowy	40mik.	100 szt.

### Koszulki na dokumenty DONAU, poszerzane, PP, A4, kryształ, 120mikr



- wykonane z gładkiej, ekologicznej folii polipropylenowej o grubości 120µm
- specjalnie wzmocniony brzeg
- wersja poszerzana - format szerszy niż A4 pozwalający przechowywać katalogi lub znaczną ilość dokumentów (pojemność do 120 kartek A4)
- wyprodukowane w fabryce posiadającej certyfikat kontroli jakości GB/T 19001-2016/ISO 9001:2015
- krystaliczne, transparentne
- otwarte na górze
- antyelektrostatyczne
- ilość dziurek do wpięcia: 11
- rozmiar: 238x304mm
- kolor transparentny
- 25 szt. w j.s.

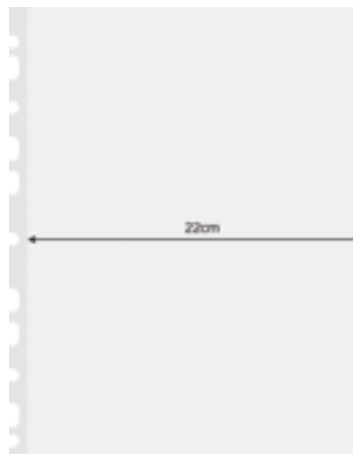

Indeks	Grubość	Opak.
1778925PL-00	120 mik.	100 szt.

### Koszulki na dokumenty DONAU, PP, A5, kryształ, 50mikr



- wykonane z miękkiej, gładkiej folii polipropylenowej o grubości 50µm
- krystaliczne, transparentne
- otwarte na górze
- antyelektrostatyczne
- odpowiednie do dokumentów w formacie A5
- ilość dziurek do wpięcia: 9
- wzmocniony brzeg
- rozmiar zewnętrzny: 171x215mm
- 100 sztuk w j.s.
- kolor transparentny

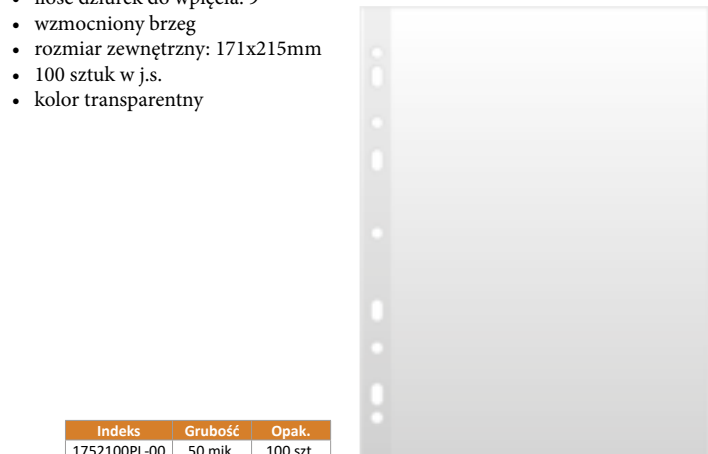

Indeks	Grubość	Opak.
1752100PL-00	50 mik.	100 szt.

## Koszulki na dokumenty OFFICE PRODUCTS



- ekonomiczne, wykonane z miękkiej folii polipropylenowej o grubości 40µm
- groszkowe, transparentne
- otwarte na górze
- odpowiednie do dokumentów w formacie A4
- ilość dziurek do wpięcia: 11
- rozmiar wewnętrzny: 220x300mm
- rozmiar zewnętrzny: 230x300mm
- 100 sztuk w j.s.
- kolor transparentny



Indeks	Grubość	Opak.
21141215-90	40 mik.	100 szt.

## Koszulki krystaliczne Quick'In Oxford



- koszulki do codziennego użytku
- wykonane z krystalicznej, antystatycznej folii
- otwierane z góry
- idealne do pracy z rzutnikami
- posiadają profilowany lewy, górny róg ułatwiający wkładanie dokumentów
- grubość folii: 75 mic.
- pakowane w wygodny i praktyczny karton
- format: A4



Indeks	Format
400012939	A4

## Koszulki na suwak Bantex



- mocna, przezroczysta struktura folii
- uniwersalna perforacja pozwala na użycie koszulek w każdym segregatorze
- na prawym boku suwak zamykający
- idealne do przechowywania drobnych przedmiotów
- folia - 10 szt.
- format A4 lub A5
- z groszkowego PVC o grubości 140 mic.



Indeks	Format
100550062	A4
100550060	A5

## Koszulki na dokumenty Q-CONNECT, poszerzone, PP, A4



- wykonane z gładkiej, ekologicznej folii polipropylenowej o grubości 60µm
- specjalnie wzmocniony brzeg
- wersja poszerzana - format szerszy niż A4 pozwalający przechowywać katalogi lub znaczną ilość dokumentów (pojemność do 120 kartek A4)
- wyprodukowane w fabryce posiadającej certyfikat kontroli jakości GB/T 19001-2016/ISO 9001:2015
- krystaliczne, transparentne
- otwarte na górze
- antyelektrostatyczne
- ilość dziurek do wpięcia: 11
- rozmiar: 220x300mm
- kolor: transparentny
- 50 szt. w j.s.



Indeks	Grubość	Opak.
KF11188	60mik.	50 szt.
KF11187	90mik.	50 szt.

## Obwoluty



- polipropylen



Indeks	Format/rodzaj	Opak.
PAT201	A5 Orange Peel	20 x 100 szt.
PAT401	A3 Crystal	10 x 25 szt.
PAT203	B4 z klapką	70 x 10 szt.
PAT203A	A4 z klapką	70 x 10 szt.

## Koszulki na zdjęcia Bantex



- krystaliczna struktura folii
- antystatyczne, trwałe i bezpieczne dla przechowywanych zdjęć
- uniwersalna perforacja pozwala na użycie koszulek w każdym segregatorze
- format: 210x322 mm



Indeks	Rodzaj
100080935	zdjęcia 10x15 cm

### Koszulki na CD Bantex



- przezroczysta, groszkowa struktura folii
- uniwersalna perforacja pozwala na użycie koszulek w każdym segregatorze
- antystatyczne i neutralne dla przechowywanych płyt
- format: 130x150 mm



Indeks	Rodzaj
100551464	na 1 CD

### Spinka archiwizacyjna Elba Rado Tric



- wykonane z polietylenu
- jedyne spinki na rynku nie wymagające przekładania dokumentów kartka po kartce
- spinki ułatwiają przenoszenie dokumentów z segregatora
- umożliwiają przeglądanie spiętych dokumentów



Indeks	Kolor
100552037	biały

### Skoroszyty oczkowe Elba



- wykonane z kartonu Manilla o gramaturze 250 g/m<sup>2</sup> barwionego w masie
- na frontowej okładce nadrukowane pola do opisów
- perforowany grzbiet dla zwiększenia pojemności
- metalowe wąsy
- format ok: 1/2 A4, A4



Indeks	Kolor
100551870	kremowy
100551869	niebieski
100551871	żółty
100551872	zielony
100551873	szary
100551874	pomarańczowy
100551875	czerwony

### Klips do spinania dokumentów



**Ergonomiczna konstrukcja. Dwuczęściowy, plastikowy klips archiwizacyjny umożliwiający bezpośrednie przeniesienie dokumentów z segregatorów i przechowywanie ich w pudełkach na akta.**

- funkcjonalny: pozwala na swobodne korzystanie z dokumentów
- ekologiczny: wykonany z polipropylenu pochodzącego w 100% z recyklingu nadaje się do ponownego przetworzenia
- pojemny: długość wąsów archiwizacyjnych 85 mm

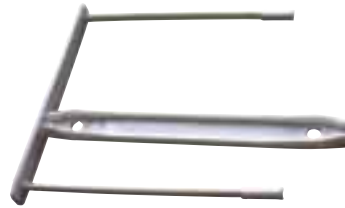

Indeks	Rodzaj	Kolor	Opakowanie
00895		biały	100 szt.
0187001		biały	50 szt.
0089701	PRO z rączką	biały	100 szt.
0089801	PRO z rączką	niebieski	50 szt.

### Skoroszyty tekturowe



Skoroszyt z listwą, oczko i zawieszka. Wykonany z ekologicznej białoszarej tektury bezkwasowej pH 7,5-9,5. Dostępne w gramaturach: 250 g/m<sup>2</sup>, 280 g/m<sup>2</sup>, 300 g/m<sup>2</sup>, 350 g/m<sup>2</sup>, (400 g/m<sup>2</sup> oraz 450 g/m<sup>2</sup> – tylko z listwą).

- wewnątrz metalowy wąs umieszczony w dodatkowym pasku tektury zwiększającym jego wytrzymałość (skoroszyt z listwą)
- wyposażony w zawieszkę umożliwiającą wpięcie do segregatora (skoroszyt zawieszka)
- wyposażony w metalowe oczka umożliwiające wpięcie do segregatora (skoroszyt oczko)
- skoroszyty z zawieszką i oczkiem dostępne z okładką wierzchnią całą oraz okładką wykonaną z połowy formatu.
- dostępne również bez nadruku
- pakowane po 50 szt.



### Skoroszyty zawieszkowe Elba Vertic Ultimate



- wykonane z mocnego kartonu o gramaturze 230 g/m<sup>2</sup>
- dodatkowa kieszeń na tylnej stronie umożliwia wkładanie dokumentów małoformatowych
- przesuwny szyldzik z wymienną etykietą opisową
- metalowe zapięcie skoroszytowe
- gwarancja 20 lat
- pojemność: 220 kartek



Indeks	Rodzaj
100081039	bez kieszeni
100552061	z kieszenią

### Skoroszyty zawieszkowe Elba Chic Ultimate



- wykonane z mocnego kartonu o gramaturze 230 g/m<sup>2</sup>
- przesuwany szyldzik z wymienną etykietą opisową
- metalowe zapięcie skoroszytowe
- pojemność: 220 kartek



Indeks	Kolor
100552090	grafitowy
100552091	niebieski
100552093	kremowy
100552094	granatowy
100552095	żółty
100552096	zielony
100552097	czerwony

### Skoroszyty i teczki zawieszane na Akta Osobowe



Przeznaczone do przechowywania akt osobowych.

- wewnątrz 5 przegródek do zachowania standardowego podziału dokumentów z przebiegu kariery pracownika: przyjęcie do pracy, rozwój, zakończenie pracy
- format A4



Indeks: 15211

Indeks	Rodzaj	Kolor
15211	Skoroszyt	siarczanowy
15212	Teczka	siarczanowy

Indeks: 15212

### Skoroszyty zawieszane ALPHA



Wysokiej jakości skoroszyty ze zintegrowanym mechanizmem do wpinania luźnych kartek.

- niezbędny do codziennego użytku
- przeznaczona do archiwizacji luźnych kartek
- z mechanizmem skoroszytowym
- format A4, 25 szt. w op.



Indeks	Kolor
19140100	siarczanowy
19840015	żółty
19840025	czerwony
19840035	niebieski
19840055	zielony

### Teczki zawieszane ALPHA



- wysokiej jakości teczka zawieszana na luźne dokumenty
- niezbędna do codziennego użytku
- przeznaczona do archiwizacji luźnych kartek, otwierana od dłuższego boku
- wykonana z kartonu 250 gsm.
- format A4, 25 szt. w op.



Indeks	Kolor
19150000	siarczanowy
19850015	żółty
19850025	czerwony
19850035	niebieski
19850055	zielony

### Teczki zawieszane Esselte A4 standard



- bardzo wytrzymałe teczki zawieszane w intensywnych kolorach
- teczka 10 razy mocniejsza od poprzedniej wersji
- format A4, 25 sztuk w op.



Indeks	Kolor
90311	niebieski
90314	żółty
90316	czerwony
90318	zielony
90319	biały
93042	kolory mix

### Teczki zawieszane z boczkami ALPHA



Wysokiej jakości teczka zawieszana w kształcie litery „V”.

- posiada boczki po obu stronach teczki, zapobiegające wypadaniu dokumentów.
- przeznaczona do archiwizacji luźnych kartek
- karton 250 gsm.
- format A4, 25 szt. w op.



Indeks	Kolor
19160000	siarczanowy
19860015	żółty
19860025	czerwony
19860035	niebieski
19860055	zielony

### Teczki zawieszkowe z poszerzonym dnem Elba



- wykonane z mocnego kartonu o gramaturze 320 g/m<sup>2</sup>
- wkładka plastikowa na dnie teczki z bocznymi ogranicznikami
- zwiększona pojemność i wytrzymałość
- przesuwany szyldzik z wymienną etykietą opisową
- dwie pary nacięć do pasków skoroszytowych Vertic Ultimate®
- gwarancja 20 lat



Indeks	Szerokość
100552064	6 cm
100552063	4 cm
100552068	2 cm
100552069	3 cm

### Teczki zawieszkowe Elba

- wykonane z mocnego kartonu o gramaturze 230 g/m<sup>2</sup>
- przesuwany szyldzik z wymienną etykietą opisową
- dwie pary nacięć do pasków skoroszytowych
- gwarancja 20 lat
- pojemność: 330 kartek



Indeks	Rodzaj	Kolor
100552082	Chic	graftowy
100552083	Chic	niebieski
100081041	Chic	kremowy
100552086	Chic	granatowy
100552087	Chic	żółty
100552088	Chic	zielony
100552089	Chic	czerwony
100331249	Vertic	brązowy



### Kartoteka na teczki zawieszane Leitz Plus



- do przechowywania teczek zawieszanych, pomieści do 20 teczek zawieszanych A4.
- zajmuje niewiele miejsca na biurku lub w regale
- obniżony przód ułatwia czytanie opisów
- posiada uchwyty służące do przenoszenia
- dla zaoszczędzenia przestrzeni można ustawiać jedną na drugiej
- zawiera 5 teczek zawieszanych
- wymiar 395x273x170 mm



Indeks	Kolor
19931003	przezroczysty
19931025	czerwony
19931035	niebieski
19931095	czarny

### Teczki zawieszkowe z płóciennymi bokami Elba



- wykonana z mocnego kartonu o gramaturze 230 g/m<sup>2</sup>
- harmonijkowe, płócienne boczki zapobiegają wysuwaniu dokumentów
- przesuwany szyldzik z wymienną etykietą opisową
- dwie pary nacięć do pasków skoroszytowych
- gwarancja 20 lat
- pojemność: 330 kartek



Indeks	Rodzaj	Kolor
100552098	Chic	graftowy
100552099	Chic	niebieski
100552101	Chic	kremowy
100552102	Chic	granatowy
100552103	Chic	żółty
100552104	Chic	zielony
100552105	Chic	czerwony
100081040	Vertic	brązowy



### Walizeczka na teczki zawieszane Esselte Europost

Nowoczesna walizeczka. Wspaniale pasuje do pozostałych artykułów z linii Europost VIVIDA, co tworzy profesjonalny wygląd biura.

- w komplecie z 5 teczkami zawieszanymi A4 Esselte i kieszonkami do opisu, pomieści do 15 teczek zawieszanych A4
- wyposażona w zapięcie zabezpieczające dokumenty
- ergonomiczny uchwyt ułatwiający przenoszenie
- dla zaoszczędzenia przestrzeni można ją stawiać jedna na drugiej
- po wyjęciu teczek może również służyć jako walizeczka do przechowywania różnych rzeczy
- wymiary 72 x 318 x 242mm



Indeks	Kolor
623983	niebieski
623767	czarny

### Skoroszyty z wążami Bantex Budget Standard



- przezroczysta przednia okładka, kolorowa tylna
- na grzbiecie wymienny, papierowy pasek do opisu
- zaokrąglone rogi
- metalowe wąsy
- format: A4



Indeks	Kolor
400076724	granatowy
400076725	zielony
400076726	szary
400076727	żółty
400076728	biały
400076729	czerwony
400076730	czarny
400076731	niebieski
400076732	pomarańczowy

### Skoroszyty z perforacją Bantex Budget Standard



- wykonane z folii PP
- przezroczysta przednia okładka, kolorowa tylna
- na grzbiecie wymienny, papierowy pasek do opisu
- zaokrąglone rogi
- metalowe wąsy
- standardowa perforacja na grzbiecie do wpięcia w segregator
- format: A4



Indeks	Kolor
400076701	granatowy
400076703	Zielony
400076704	szary
400076705	żółty
400076706	biały
400076707	czerwony
400076708	czarny
400076709	niebieski
400076720	pomarańczowy
400076721	jasnozielony
400076722	różowy
400076723	turkusowy

### Teczki kopertowe Oxford Urban



- wykonane z mocnego polipropylenu o grubości 300 mic.
- zamknięcie na zatrzask chroni skutecznie przed wypadaniem
- zaokrąglone rogi



Indeks	Format	Kolor
400147027	A5	czarny
400147030	A3	mix przezroczysty
400147024	A4	czarny
400147022	A4	mix przezroczysty
400147025	A5	mix przezroczysty
400147028	A6	mix przezroczysty
400147029	DL	mix przezroczysty

### Koperta na dok. A4 z europerforacją dwukolorowa



- koperta na dokumenty transparentna z europerforacją
- formaty A4
- 6 kolorów



Indeks	Format/kolor	Opak.
PAT3154A/N/02	A4-pomarańczowa	80 x 6 szt.
PAT3154A/N/12	A4- fioletowa	80 x 6 szt.
PAT3154A/N/15	A4 - zielona	80 x 6 szt.
PAT3154A/N/18	A4-niebieska	80 x 6 szt.

### Teczki kopertowe Oxford Hawaii



- transparentna folia PP o grubości 300 mic.
- zapięcie na zatrzask



Indeks	Format	Kolor
400031413	DL	mix
400031401	A5	mix
400031403	A5	niebieski
400031404	A5	bezbardwy
400031405	A4	mix
400031408	A4	bezbardwy
400031409	A3	mix

### Koperta na dokumenty A4 i A5 transparentna



- koperta na dokumenty transparentna
- formaty A4 i A5
- 6 kolorów



Indeks	Format/kolor	Opak.
PAT3139A/N/11	A5/dymna	80 x 6 szt.
PAT3139A/N/12	A5/fioletowa	80 x 6 szt.
PAT3139A/N/13	A5/bezbarwna	80 x 6 szt.
PAT3139A/N/14	A5/różowa	80 x 6 szt.
PAT3139A/N/15	A5/zielona	80 x 6 szt.
PAT3139A/N/18	A5/niebieska	80 x 6 szt.
PAT3133A/N/12	A4/fioletowa	80 x 6 szt.
PAT3133A/N/13	A4/bezbarwna	80 x 6 szt.
PAT3133A/N/14	A4/różowa	80 x 6 szt.
PAT3133A/N/15	A4/zielona	80 x 6 szt.
PAT3133A/N/18	A4/niebieska	80 x 6 szt.

### Koperty na dokumenty Vertical



- koperta na dokumenty Vertical
- format A4, A5, A6, A7
- przezroczysta
- pionowa

Indeks	Format	Opak.
PAT3166/N/13	A7	80 x 6 szt.
PAT3165/N/13	A6	80 x 6 szt.
PAT3164/N/13	A5	80 x 6 szt.
PAT3163/N/13	A4	80 x 6 szt.



### Koperta na dok. A4 i A5 z identyfikatorem



- koperta na dokumenty z identyfikatorem
- formaty A4 i A5
- 6 kolorów



Indeks	Format/kolor	Opak.
PAT3139/N/01	A5/czarna	80 x 6 szt.
PAT3139/N/04	A5/czerwona	80 x 6 szt.
PAT3139/N/05	A5/zielona	80 x 6 szt.
PAT3139/N/06	A5/żółta	80 x 6 szt.
PAT3139/N/08	A5/niebieska	80 x 6 szt.
PAT3133/N/01	A4/czarna	80 x 6 szt.
PAT3133/N/04	A4/czerwona	80 x 6 szt.
PAT3133/N/05	A4/zielona	80 x 6 szt.
PAT3133/N/06	A4/żółta	80 x 6 szt.
PAT3133/N/08	A4/granatowa	80 x 6 szt.

### Koperta na dokumenty bankowe



- polipropylen
- rozmiar 225x125 mm



Indeks	Kolor	Opak.
PAT3153/N/11	dymna	80 x 6 szt.
PAT3153/N/12	fioletowa	80 x 6 szt.
PAT3153/N/13	bezbarna	80 x 6 szt.
PAT3153/N/14	różowa	80 x 6 szt.
PAT3153/N/15	zielona	80 x 6 szt.
PAT3153/N/18	niebieska	80 x 6 szt.

### Koperta na zatrask A4 PP-231/ A5 PP -233



- koperta wykonana z kolorowego polipropylenu o grubości 0,15 mm
- zamykana na zatrask
- wymiary: 310 x 234 mm (A4PP-231)
- wymiary: 240 x 170 mm (A5PP-233)



Indeks	Format	Kolor	Opak.
TT6705	A4	bezbarna	12 szt.
TT6706	A4	czerwona	12 szt.
TT6707	A4	niebieska	12 szt.
TT6708	A4	zielona	12 szt.
TT6713	A4	żółta	12 szt.
TT6817	A5	bezbarna	12 szt.
TT6818	A5	czerwona	12 szt.
TT6819	A5	niebieska	12 szt.
TT6820	A5	zielona	12 szt.
TT6821	A5	żółta	12 szt.

### Koperta na dokumenty A4, A5 i DL zamykana na zamek strunowy



- zamykana na zamek strunowy
- chroni dokumenty przed zabrudzeniami i zamoczeniem



Indeks	Rodzaj	Kolor	Opak.
PAT3152/N/12	Koperta zamykana na zamek strunowy	fioletowa	80 x 6 szt.
PAT3152/N/13	Koperta zamykana na zamek strunowy	bezbarna	80 x 6 szt.
PAT3152/N/14	Koperta zamykana na zamek strunowy	różowa	80 x 6 szt.
PAT3152/N/15	Koperta zamykana na zamek strunowy	zielona	80 x 6 szt.
PAT3152/N/18	Koperta zamykana na zamek strunowy	niebieska	80 x 6 szt.
PAT3118/N/12	Teczka Zipa Bag A4 – przestrzenna z identyfikatorem	fioletowa	40 x 10 szt.
PAT3118/N/13	Teczka Zipa Bag A4 – przestrzenna z identyfikatorem	bezbarna	40 x 10 szt.
PAT3118/N/18	Teczka Zipa Bag A4 – przestrzenna z identyfikatorem	niebieska	40 x 10 szt.
PAT3119/N/12	Teczka Zipa Bag A5 – przestrzenna z identyfikatorem	fioletowa	40 x 10 szt.
PAT3119/N/13	Teczka Zipa Bag A5 – przestrzenna z identyfikatorem	bezbarna	40 x 10 szt.
PAT3119/N/14	Teczka Zipa Bag A5 – przestrzenna z identyfikatorem	różowa	40 x 10 szt.
PAT3119/N/15	Teczka Zipa Bag A5 – przestrzenna z identyfikatorem	zielona	40 x 10 szt.
PAT3119/N/18	Teczka Zipa Bag A5 – przestrzenna z identyfikatorem	niebieska	40 x 10 szt.

### Teczka na gumkę A4 Gradient

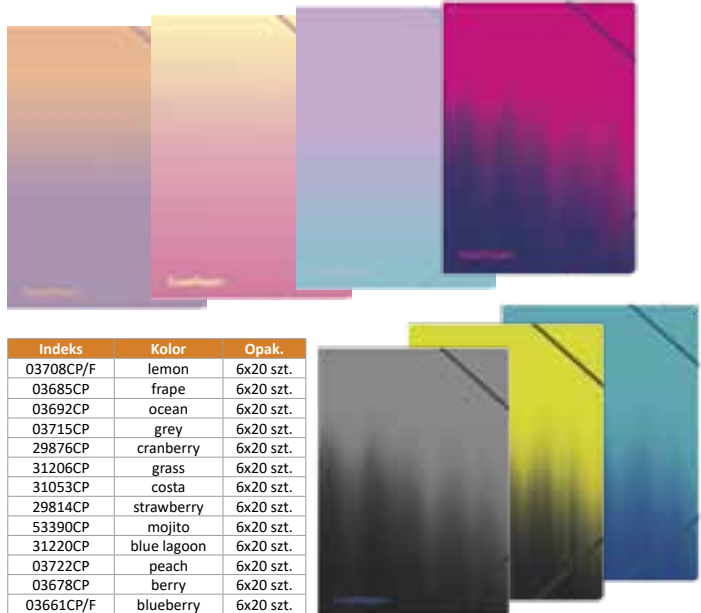

Indeks	Kolor	Opak.
03708CP/F	lemon	6x20 szt.
03685CP	frape	6x20 szt.
03692CP	ocean	6x20 szt.
03715CP	grey	6x20 szt.
29876CP	cranberry	6x20 szt.
31206CP	grass	6x20 szt.
31053CP	costa	6x20 szt.
29814CP	strawberry	6x20 szt.
53390CP	mojito	6x20 szt.
31220CP	blue lagoon	6x20 szt.
03722CP	peach	6x20 szt.
03678CP	berry	6x20 szt.
03661CP/F	blueberry	6x20 szt.

### Teczka z gumką A4 PP-101



- teczka wykonana ze sztywnego polipropylenu o grubości 0,5 mm
- zamykana za pomocą narożnych gumek w Wymiary: 240 x 320 mm
- możliwość umieszczenia 250 szt. kartek forma tu A4
- pakowana pojedynczo w woreczek foliowy



Indeks	Kolor
TT7577	różowa
TT7578	pomarańczowa
TT7579	fioletowa
TT7580	żółta
TT7581	niebieska
TT7582	zielona

### Teczka z gumką Trend PP A4 700mic



Teczka z gumkami, 5 oddzielnych przegródek, umożliwiających łatwe sortowanie znajdujących się w niej dokumentów. Wymiar A4. Dostępna w 3 kolorach. Z otwieraną nakładką znajdującą przedniej okładce, którą można opisać, pod którą można włożyć płytę CD lub wizytówkę. Wykonana z polipropylenu, chroniąca dokumenty.



Indeks	Kolor
01	czarna
03	czerwona
04	żółta
05	zielona
07	granatowa
09	pomarańczowa
12	fioletowa
13	jasno niebieska
17	zielona pastelowa
19	przezroczysta
34	ciemno różowa

### Teczka z gumką Trend PP A3 700mic



Teczka z gumkami, 5 oddzielnych przegródek, umożliwiających łatwe sortowanie znajdujących się w niej dokumentów. Wymiar A3. Dostępna w 3 kolorach. Z otwieraną nakładką znajdującą przedniej okładce, którą można opisać, pod którą można włożyć płytę CD lub wizytówkę. Wykonana z polipropylenu, chroniąca dokumenty.



Indeks	Kolor
01	czarna
03	czerwona
04	żółta
05	zielona
07	granatowa
09	pomarańczowa
12	fioletowa
13	jasno niebieska
17	zielona pastelowa
19	przezroczysta
34	ciemno różowa

### Teczka z gumką DONAU Life



- 3-skrzydłowa teczka wykonana z kartonu o grubości 0,9mm
- okrągła, pionowa gumka w kolorze czarnym chroni zawartość przed wysunięciem
- zaokrąglone rogi
- certyfikat FSC® gwarantuje, że surowiec potrzebny do produkcji wyrobu pochodzi z lasów zarządzanych w odpowiedzialny sposób; promuje on trwałą gospodarkę leśną opartą o najwyższe światowe standardy w dziedzinie ochrony przyrody i gwarantuje legalność pochodzenia surowca
- gramatura: 500g/m<sup>2</sup>
- format: A4
- wymiary: 250x330mm



Indeks	Kolor
2060001FSC-30	różowy
2060001FSC-12	pomarańczowy
2060001FSC-11	żółty
2060001FSC-10	niebieski
2060001FSC-06	zielony



### Teczka z gumką Q-CONNECT



- wykonana ze sztywnego transparentnego polipropylenu o grubości 400 µm
- 3-skrzydłowa
- zamykana za pomocą 2 okrągłych, narożnych gumek w kolorze teczki
- format: A4
- rozmiar: 247x319mm
- mix kolorów transparentnych



Indeks	Kolor
KF02314	transparentna czarna
KF02315	transparentna biała
KF02312	transparentna niebieska
KF02313	transparentna zielona
KF02311	transparentna czerwona



### Teczka A4 na dokumenty z 12 przegrodami



- teczka A4 na dokumenty z gumką
- format A4
- 12 przegródek
- 6 kolorów



Indeks	Format/kolor	Opak.
PAT5057/N/01	A4 czarna	48 x 1 szt.
PAT5057/04	A4 czerwona	48 x 1 szt.
PAT5057/05	A4 zielona	48 x 1 szt.
PAT5057/06	A4 żółta	48 x 1 szt.
PAT5057/07	A4 granatowa	48 x 1 szt.
PAT5057/09	A4 szara	48 x 1 szt.

### Teczka A4 na dokumenty z 12 przegrodami dwukolorowa



- polipropylen
- harmonijkowe przegrody
- zamykana na gumkę



Indeks	Kolor	Opak.
PAT5066/01	czarna	48 x 1 szt.
PAT5066/N/01	czarna	48 x 1 szt.
PAT5066/04	bordowa	48 x 1 szt.
PAT5066/05	zielona	48 x 1 szt.
PAT5066/07	granatowa	48 x 1 szt.
PAT5066/09	szara	48 x 1 szt.





### Teczka z gumką Leitz WOW, 30 mm i 15 mm

Idealna do przenoszenia i przechowywania większych dokumentów i folderów. Ozdobne zamknięcie na gumkę zabezpiecza dokumenty podczas przenoszenia. Wykonana z lekkiego, trwałego polipropylenu.

Opis	Kod
A Teczka z gumką, A4, mieści 250 kartek A4, wykonana z PP	462900-
B Teczka z gumką, A4, mieści 150 kartek A4, wykonana z PP	459900-

### Skoroszyt i teczka z gumką Leitz WOW

#### Skoroszyt

Mechanizm skoroszytowy umożliwia spinanie przedziurkowanych dokumentów.

#### Teczka z gumką

Kłapki od góry i po bokach zabezpieczają dokumenty przed zagubieniem lub zniszczeniem. Zamknięcie na gumkę zabezpiecza dokumenty podczas przenoszenia.

Opis	Kod
C Skoroszyt, mieści 250 kartek, A4, wykonany z kartonu	300100-
D Teczka z gumką, mieści 250 kartek, A4, wykonana z kartonu	398200-

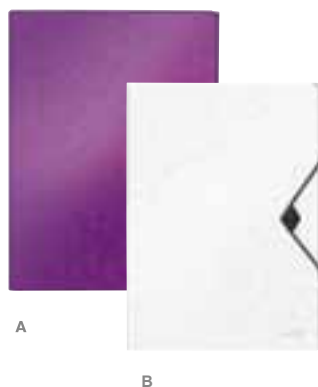

### Teczka segregująca Leitz WOW

Wykonana z lekkiego polipropylenu. Idealna do sortowania i porządkowania dokumentów. Przegródki i indeksy na przekładkach umożliwiają szybki dostęp do dokumentów. Trzy dodatkowe kłapki do przechowywania luźnych dokumentów na tylnej okładce.

Opis	Kod
G Teczka segregująca, 12 przekładek, A4, PP	463400-*

\*) niedostępna w -26 czerwonym

### Album ofertowy Leitz WOW

Lekki do przenoszenia, a przy tym bardzo trwały. Z koszulkami na dokumenty lub grafikę. Łatwy podgląd zawartości dzięki 20 lub 40 przezroczystym plastikowym koszulkom przymocowanym do grzbietu.

Opis	Kod
H Album ofertowy, 40 koszulek, A4, PP	463200-
Album ofertowy, 20 koszulek, A4, PP	463100-



### Teczka z przegródkami Leitz WOW

Idealne rozwiązanie, by zachować porządek wśród dokumentów, notatek i projektów podczas podróży. Wykonana z lekkiego materiału, pasuje do standardowych toreb na laptopa. 6 poszerzonych przegródek z indeksami do opisu ułatwia identyfikację zawartości.

Opis	Kod
I Teczka z przegródkami, zmieści 250 kartek, A4, PP	458900-

## Notatniki Leitz WOW

Wysokiej jakości notatniki z białym, dziurkowanym papierem z satynowym wykończeniem i certyfikatem FSC® oraz mikroperforacją z nacięciem ułatwiającą odrywanie. Mocna okładka z polipropylenu ma atrakcyjny wzór i kolor.

	Koło notatnik	Kod
	Koło notatnik, PP, w kratkę, A5	464100- <sup>1</sup>
E	Koło notatnik, PP, w kratkę, A4	463800- <sup>1</sup>

1) niedostępny w -16 żółtym, -26 czerwonym

	Okładka twarda	Kod
	Klasycznie zaprojektowany notatnik z kartkami z papieru FSC® o gramaturze 90 gsm.	
	Okładka twarda, w kratkę, A4	462611- <sup>2</sup>
F	Okładka twarda, w kratkę, A5	462811- <sup>3</sup>

2) niedostępny w -01 białym, -16 żółtym, -62 fioletowym, -26 czerwonym

3) niedostępny w -16 żółtym, -62 fioletowym, -26 czerwonym



## Deska Leitz WOW z klipsem i okładką oraz bez okładki

Idealna do zabezpieczenia papieru dzięki mocnemu metalowemu klipsowi.

### Deska z klipsem i okładką

Eleganckie wzornictwo do prezentacji publicznych i robienia notatek podczas podróży. Dokumenty i drobne przedmioty można przechowywać wewnątrz okładki.

### Deska z klipsem

Idealna do prezentacji, ale także bardzo przydatna dla tych, którzy pracują na stojąco lub przemieszczają się. Deska ma zaczep do powieszenia, co umożliwia prezentację przypiętej informacji.

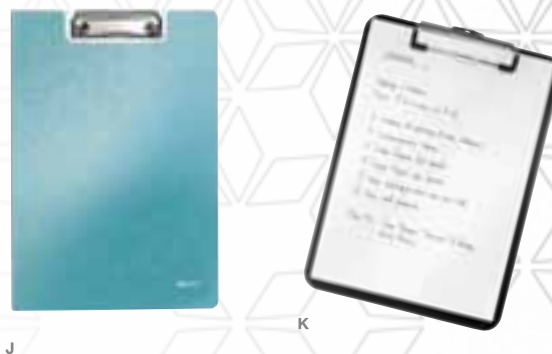

	Opis	Kod
J	Deska z klipsem i okładką	419900-
K	Deska z klipsem	397100-

## Skoroszyt Leitz WOW ColorClip

Wysokiej jakości skoroszyt do przechowywania do 30 nieprzebiurkowanych kartek.

	Opis	Kod
L	Skoroszyt ColorClip, A4, PP	418500-*

\*) niedostępny w -26 czerwonym



## Teczka kopertowa, ofertówka oraz koszulka z klapką LEITZ WOW

Pokryte mocną folią PP. Różne kolory WOW.

	Opis	Kod
	Teczka kopertowa, mieści 120 kartek, A4, PP	44690099
	Ofertówka, mieści 40 kartek, A4, PP	40500099
	Koszulka z klapką, mieści 50 kartek, A4, PP	47070099



### Teczka harmonijkowa Oxford Urban



- wykonane z mocnego polipropylenu o grubości 650 mic.
- etykiety opisowe zarówno na grzbiecie jak i etykiety opisowe do przegródek
- kieszonka na wizytówkę
- zamykane na gumkę
- format A4+
- 12 lub 8 przegródek



Indeks	Format	Ilość kartek	Kolor
400147018	A4+	12	mix przezroczysty
400147019	A4+	8	mix przezroczysty

### Album ofertowy Leitz WOW



- Album ofertowy z wysokiej jakości polipropylenu (PP), w modnym stylu WOW, z wykończeniem w 2 kolorach.
- 20 przezroczystych koszulek
- etykieta na grzbiecie ułatwia opis zawartości
- można go umieścić wewnątrz teczki z gumką WOW, 30 mm oraz w standardowych pojemnikach na czasopisma i w półkach na dokumenty
- mieści 40 kartek A4 (po 2 w koszulce, 80 gsm)
- wymiary 231 x 13 x 310mm



20 koszulek	40 koszulek	Kolor
46310023	46320023	różowy
46310026	46320026	czerwony
46310036	46320036	niebieski
46310051	46320051	turkusowy
46310062	46320062	fioletowy
46310001	46320001	biały
46310016	46320016	żółty
46310054	46320054	zielony
46310095	46320095	czarny

### Album ofertowy Oxford Urban



- wykonane z mocnego polipropylenu o grubości 450 mic.
- kryształiczne koszulki 50 mic. z przezrzystego polipropylenu
- format A4 do standardowych dokumentów



Indeks	Oprawa	Format	Ilość kartek	Kolor
400146996	-	A4	20	mix przezroczysty
400147011	-	A4	40	mix przezroczysty
400104496	na spirali	A4	40	czarny
400147016	na spirali	A4	20	mix przezroczysty
400147014	na spirali	A4	40	mix przezroczysty

### Teczka Clear Book



- teczka Clear Book z koszulkami
- opakowanie 10 do 100 koszulek
- polipropylen



Indeks	Ilość/kolor/rozmiar	Opak.	Indeks	Ilość/kolor/rozmiar	Opak.
PAT1131/N/01	10 koszulek czarna	120x1 szt.	PAT1133/N/01	30 koszulek czarna	60x1 szt.
PAT1131/N/04	10 koszulek czerwona	120x1 szt.	PAT1133/N/04	30 koszulek czerwona	60x1 szt.
PAT1131/N/05	10 koszulek zielona	120x1 szt.	PAT1133/N/05	30 koszulek zielona	60x1 szt.
PAT1131/N/06	10 koszulek żółta	120x1 szt.	PAT1133/N/06	30 koszulek żółta	60x1 szt.
PAT1131/N/08	10 koszulek niebieska	120x1 szt.	PAT1133/N/08	30 koszulek niebieska	60x1 szt.
PAT1132/N/01	20 koszulek czarna A4	60x1 szt.	PAT1134/01	40 koszulek czarna	36x1 szt.
PAT1132/N/04	20 koszulek czerwona A4	60x1 szt.	PAT1134/04	40 koszulek czerwona	36x1 szt.
PAT1132/N/05	20 koszulek zielona A4	60x1 szt.	PAT1134/05	40 koszulek zielona	36x1 szt.
PAT1132/N/06	20 koszulek żółta A4	60x1 szt.	PAT1134/06	40 koszulek żółta	36x1 szt.
PAT1132/N/08	20 koszulek niebieska A4	60x1 szt.	PAT1134/08	40 koszulek niebieska	36x1 szt.
PAT2232/N/01	20 koszulek czarna A5	60x1 szt.	PAT1136/01	60 koszulek czarna	36x1 szt.
PAT2232/N/04	20 koszulek czerwona A5	60x1 szt.	PAT1136/04	60 koszulek czerwona	36x1 szt.
PAT2232/N/05	20 koszulek zielona A5	60x1 szt.	PAT1136/05	60 koszulek zielona	36x1 szt.
PAT2232/N/06	20 koszulek żółta A5	60x1 szt.	PAT1136/06	60 koszulek żółta	36x1 szt.
PAT2232/N/08	20 koszulek niebieska A5	60x1 szt.	PAT1136/08	60 koszulek niebieska	36x1 szt.

### Albumy ofertowe Oxford 2'Nd Life



- ekologiczna seria 2nd Life w 100% pochodząca z recyklingu
- wykonane z przezrzystego PP o grubości 500 mic.
- 20 lub 40 kieszeni o grubości 55 mic.
- format: A4



Indeks	Rodzaj	Format
400059341	20 koszulek	A4
400059343	40 koszulek	A4

### Teczka wiązana A4, teczka z gumką A4



- wykonane z mocnego polipropylenu o grubości 450 mic.
- kryształiczne koszulki 50 mic. z przezrzystego polipropylenu
- format A4 do standardowych dokumentów

Klasykne teczki do przechowywania i archiwizowania dokumentów w formacie A4, posiadają trzy wewnętrzne klapy zabezpieczające dokumenty przed wypadnięciem.

Opakowanie zbiorcze: teczka wiązana 50 szt., teczka z gumką 25 szt.

- format: 320x220 mm
- pojemność: 35 mm około 350 arkuszy A4 80g/m2
- materiał: karton bezkwasowy klasy GD
- pH: >7
- kolor teczki: biało-szary



### Teczka wiązana



Wykonana z ekologicznej białoszarej tektury bezkwasowej pH 7,5-9,5. Dostępna w gramaturach 250 g/m<sup>2</sup>, 280 g/m<sup>2</sup>, 300 g/m<sup>2</sup>, 350 g/m<sup>2</sup>, 400g/m<sup>2</sup> oraz 450g/m<sup>2</sup>.

- wyposażona w tasemki
- posiada trzy wewnętrzne klapki zabezpieczające dokumenty przed wypadnięciem
- dostępne również z nadrukiem
- format A4 i A3
- pakowane po 50 szt./A3 po 25 szt.



### Teczki z gumką



Wykonana z ekologicznej białoszarej tektury bezkwasowej pH 7,5-9,5. Dostępna w gramaturach: 250 g/m<sup>2</sup>, 280 g/m<sup>2</sup>, 300g/m<sup>2</sup>, 350 g/m<sup>2</sup>, 400 g/m<sup>2</sup>.

- wyposażona w gumkę wzdłuż długiego boku
- posiada trzy wewnętrzne klapki zabezpieczające dokumenty przed wypadnięciem
- format A4
- pakowane po 25 szt.



### Teczka przespanowa z gumką Esselte



Teczka z gumką, w śmiałych kolorach, do praktycznego zarządzania dokumentami.

- szybkie i łatwe rozwiązanie na przenoszenie i porządkowanie dokumentów w biurze, w szkole i w podróży
- radosne kolory rozświetlą twoje miejsce pracy
- elastyczne gumki zabezpieczają dokumenty przed wypadaniem
- wytrzymały produkt wykonany z cienkiego, mocnego kartonu
- najwyższej jakości, w 100% z kartonu z odzysku, certyfikat FSC®
- wymiar 240 x 4 x 320mm
- opakowanie: 10 szt.



Indeks	Kolor
26591	żółty
26593	czerwony
26594	pomarańczowy
26595	niebieski
26596	zielony

### Teczka lakierowana z gumką



- teczka na dokumenty o formacie A4
- zamykana elastyczną gumką
- wykonana z mocnego kartonu o grubości 400 gsm, barwionego i lakierowanego z zewnętrznej strony
- trzy zakładki chroniące dokumenty przed wypadaniem
- opakowanie: 10 szt.



Indeks	Kolor
13434	granatowy
13435	niebieski
13436	czerwony
13437	zielony
13438	żółty
13439	czarny

### Teczki kartonowe z gumką Bantex



- wykonane z mocnego, lakierowanego kartonu
- trzy wewnętrzne skrzydła zamykające
- podwójna perforacja do zwiększania grzbietu o 10 mm lub 20 mm
- gumka w kolorze teczki - płaska
- format: A4



Indeks	Kolor
100553870	żółty
100553871	czerwony
100553872	czarny
100553873	jasnoniebieski
100553874	jasnozielony

### Teczka przespanowa



- teczka przespanowa,
- pojemność 200 kartek

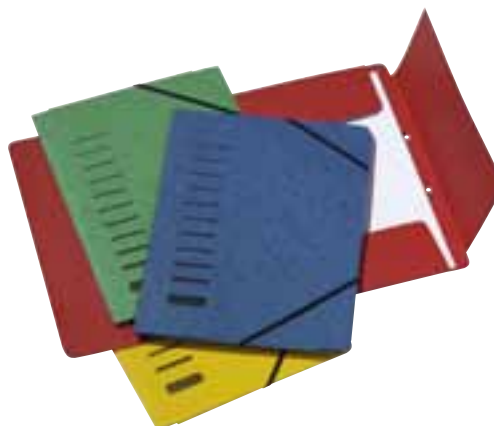

Indeks	Kolor
01	czerwony
02	niebieski
03	zielony
05	żółty
12	pomarańczowy

### Teczki z gumką Oxford Touch Pastel



- aksamitnie miękka w dotyku okładka pokryta specjalnym laminatem
- zamykana na 2 narożne gumki, które chronią zawartość teczki
- w środku 3 skrzydła oraz bigowanie, umożliwiające dopasowanie rozmiarów teczki do jej zawartości
- dostępna w 4 stonowanych kolorach
- format 24x32 cm idealnie chroni wszystkie kartki formatu A4
- pojemność do 250 kartek



Indeks	Rodzaj	Format
400084052	teczka	A4

### Teczka z gumką A4+

- doskonała ochrona dokumentów
- zamykana na gumkę



Indeks	Rodzaj
5902277277053	A4+ Girls
5902277277060	A4+ Boys
5902277215406	A4+ Puppy Sign
5902277259103	A4+ Botanique
5902277296863	A4+ Teen
5902277212023	A4+ City

### Teczka kartonowa A4 gładka BT600 i BT601 z grafiką



- teczka kartonowa z gumką narożną mieszcząca format A4
- lakierowana
- wymiary teczki 320x240 mm
- gramatura: 350 g/m<sup>2</sup>
- opakowanie: folia 6 szt.



Indeks	Kolor
BT601-M1	owoce
BT601-M2	liście
BT601-M3	pastelowe kwiaty
BT601-M4	róże

Indeks	Kolor
BT600-N	niebieski
BT600-C	czerwony
BT600-P	pomarańczowy
BT600-Y	limonkowy
BT600-V	czarny

### Teczka z gumką A4+ jednokolorowe



- doskonała ochrona dokumentów
- wykonana z wysokiej jakości surowca



Indeks	Rodzaj
5902277204325	A4+ mix kolorów
5902277213044	A4+ czerwona
5902277213051	A4+ czarna
5902277213068	A4+ granatowa
5902277213075	A4+ niebieska
5902277213082	A4+ pomarańczowa
5902277213099	A4+ zielona
5902277213105	A4+ żółta

### Teczka z gumką A4 TOP



- wykonana z tektury o zwiększonej gramaturze i sztywności (600 g)
- format A4 powiększony 25,6 cm x 34,2 cm
- dwustronnie barwiona powlekana elastyczną folią
- zamykana mocną gumką wykonaną w kolorze teczki



Indeks	Kolor	Opak.	Indeks	Kolor	Opak.
TT6590	pomarańczowa	10 szt.	TT6399	czarna	10 szt.
TT6591	fioletowa	10 szt.	TT6396	czerwona	10 szt.
TT6592	szara	10 szt.	TT6397	niebieska	10 szt.
TT6626	błękitna	10 szt.	TT6395	zielona	10 szt.
TT6627	różowa	10 szt.	TT6398	żółta	10 szt.
TT6834	jasnozielona	10 szt.	TT6438	niebieska pastelowa	10 szt.

### Teczka na rzepy DONAU LIFE A4



- sztywna teczka zamykana na rzepy
- wykonana z tektury o gramaturze 650 gsm
- tektura zabezpieczona folią matową
- certyfikat FSC® gwarantuje, że surowiec potrzebny do produkcji wyrobu pochodzi z lasów zarządzanych w odpowiedzialny sposób; promuje on trwałą gospodarkę leśną opartą o najwyższe światowe standardy w dziedzinie ochrony przyrody i gwarantuje legalność pochodzenia surowca
- pojemność: ok. 250 kartek A4 o gramaturze 80gsm
- szerokość grzbietu: 30mm
- wymiary: 240x320mm
- kolor: zielony

Indeks	Kolor
2074001FSC-06	zielona
2074001FSC-10	niebieska
2074001FSC-11	żółta
2074001FSC-12	pomarańczowa
2074001FSC-30	różowa



### Teczki z gumką Oxford 2'Nd Life



- ekologiczna seria teczek w 100% pochodząca z recyklingu
- wykonane z przezrystego PP o grubości 500 mic.
- etykieta opisowa na grzbiecie
- zamykane na czarne gumki

#### Teczki wąskie:

- format A4
- 3 wewnętrzne skrzydła

#### Teczki szerokie:

- format A4+; 24x32cm
- szerokość grzbietu: 25mm

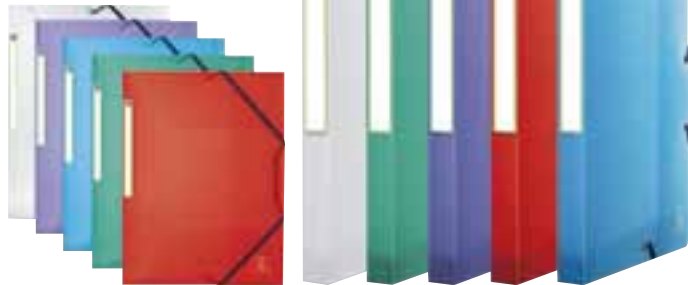

Indeks	Rodzaj
400059471	szeroka
400057734	wąska

### Teczka z gumką ECONOMY

VauPe

- wykonana z tektury o gramaturze 380 g/m<sup>2</sup>
- jednostronnie barwiona, pokryta lakierem
- format A4
- szerokość grzbietu do 20 mm
- zamykana na gumkę w kolorze teczki



Indeks	Kolor	Pakowanie
319/02	czarna	60szt.
319/03	niebieska	60szt.
319/06	zielona	60szt.
319/08	żółta	60szt.
319/09	popielata	60szt.
319/11	różowa	60szt.
319/16	pomarańczowa	60szt.
319/19	jasnoniebieska	60szt.

### Teczka z gumką II

VauPe

- Bardzo lekka teczka, nie mająca odpowiednika na polskim rynku.
- Zapewnia zwiększoną ochronę przenoszonych dokumentów.
- wykonana ze specjalnej, twardej tektury o grubości 1 mm
- powlekana polipropylenem i dwustronnie barwiona
- format A4
- gumka w kolorze czarnym



Indeks	Kolor	Pakowanie
308-01	czerwony	15szt.
308-02	czarny	15szt.
308-03	niebieski	15szt.
308-04	fioletowy	15szt.
308-05	turkus	15szt.
308-06	zielony	15szt.
308-08	żółty	15szt.
308-09	popielaty	15szt.

### Teczka z gumką Medium

VauPe

- Funkcjonalna teczka z gumką, wykonana z tektury jednostronnie barwionej.
- wykonana z tektury o gramaturze 700 g/m<sup>2</sup>
- pokryta folia polipropylenową
- format A4
- szerokość grzbietu 20 mm
- kremowa od wewnątrz
- gumka w kolorze czarnym
- dodatkowym elementem dekoracyjnym są poprzeczne bigi na okładce



Indeks	Kolor	Pakowanie
307-01	czerwony	30szt.
307-02	czarny	30szt.
307-03	niebieski	30szt.
307-04	fioletowy	30szt.
307-05	turkus	30szt.
307-06	zielony	30szt.
307-08	żółty	30szt.
307-09	popielaty	30szt.

### Teczka z gumką Soft

VauPe

- Funkcjonalna teczka wykonana z tektury o zwiększonej gramaturze i sztywności.
- wykonana z tektury o gramaturze 450 g/m<sup>2</sup>
- jednostronnie barwiona, pokryta folia polipropylenową
- format A4
- kremowa od wewnątrz
- gumka w kolorze czarnym

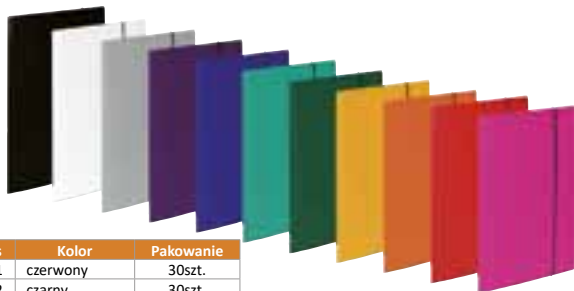

Indeks	Kolor	Pakowanie
302-01	czerwony	30szt.
302-02	czarny	30szt.
302-03	niebieski	30szt.
302-04	fioletowy	30szt.
302-05	zielony jasny	30szt.
302-06	zielony	30szt.
302-07	biały	30szt.
302-08	żółty	30szt.
302-09	popielaty	30szt.
302-11	różowy	30szt.
302-16	pomarańczowy	30szt.

### Teczka skrzydłowa CARIBIC

VauPe

- Innowacyjna teczka skrzydłowa z czarną elegancką wyklejką.
- wykonana z twardej tektury o grubości 2 mm
- posiada czarną wyklejkę z wysokiej jakości surowca
- pokryta folią polipropylenową
- do formatu A4
- szerokość grzbietu 20 i 40 mm
- zamykana na gumkę lub rzepy
- neonowe kolory

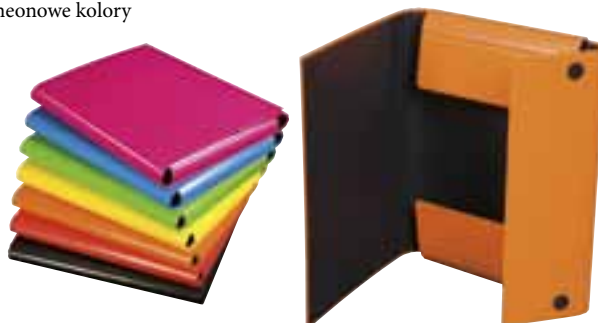

Indeks	Nazwa	FCK	Pakowanie
340/(02-28)	Teczka skrzydłowa z rzepem Caribic	FCK	12szt.
339/(02-28)	Teczka skrzydłowa z gumką Caribic	FCK	12szt.
342/(02-28)	Teczka z gumką 2cm Caribic	FCK	14szt.
343/(02-28)	Teczka z rzepem 2cm Caribic	FCK	14szt.

### Teczka skrzydłowa z gumką

VauPe

Teczka łączy doskonałą ochronę dokumentów, dzięki zastosowaniu twardej i sztywnej 2mm tektury z estetycznym wyglądem powlekana jest folią polipropylenową, posiada fakturę lnu.

Dostępna jest do formatu A4, z zamknięciem na gumkę.

Indeks	Kolor	Grzbiet	Pakowanie
310/02	czarny	40mm	12szt.
310/03	niebieski	40mm	12szt.
310/04	fioletowy	40mm	12szt.
310/05	turkusowy	40mm	12szt.
310/06	zielony	40mm	12szt.
310/07	biały	40mm	12szt.
310/08	żółty	40mm	12szt.
310/09	popielaty	40mm	12szt.
310/10	pastelowy róż	40mm	12szt.
310/12	pastelowy błękit	40mm	12szt.
310/13	waniliowy	40mm	12szt.
310/14	kakaowy	40mm	12szt.
310/16	pomarańczowy	40mm	12szt.
310/20	czekoladowy	40mm	12szt.
311/01	czerwony	40mm	12szt.



### Teczka skrzydłowa z rzepem

VauPe

Teczka łączy doskonałą ochronę dokumentów, dzięki zastosowaniu twardej i sztywnej 2mm tektury z estetycznym wyglądem powlekana jest folią polipropylenową, posiada fakturę lnu.

Dostępna jest do formatu A4, A5 z zamknięciem na 2 rzepy.

Indeks	Kolor	Grzbiet	Pakowanie
311/03	niebieski	40mm	12szt.
311/04	fioletowy	40mm	12szt.
311/05	turkusowy	40mm	12szt.
311/06	zielony	40mm	12szt.
311/07	biały	40mm	12szt.
311/08	żółty	40mm	12szt.
311/09	popielaty	40mm	12szt.
311/10	pastelowy róż	40mm	12szt.
311/12	pastelowy błękit	40mm	12szt.
311/13	waniliowy	40mm	12szt.
311/14	kakaowy	40mm	12szt.
311/16	pomarańczowy	40mm	12szt.
311/20	czekoladowy	40mm	12szt.



### Teczka Box Caribic

VauPe

Innowacyjna teczka typu BOX o poszerzonym grzbiecie i szerokiej gamie kolorystycznej.

- wykonana z twardej tektury o grubości 2 mm
- posiada czarną wyklejkę z wysokiej jakości surowca
- pokryta folią polipropylenową
- do formatu A4
- szerokość grzbietu do 50 mm
- zamykana na szeroką gumkę
- neonowe kolory



Indeks	Kolor	Pakowanie
341-01	czerwony	7szt.
341-02	czarny	7szt.
341-03	niebieski	7szt.
341-06	zielony	7szt.
341-08	żółty	7szt.
341-11	różowy	7szt.
341-15	zielony jasny	7szt.
341-16	pomarańczowy	7szt.
341-19	niebieski jasny	7szt.

### Teczka akademicka

VauPe

Funkcjonalna teczka wzmocniona dodatkowo przez boki wykonane z tworzywa.

- wykonana z twardej tektury o grubości 2 mm
- kolorowa oklejka, pokryta folią polipropylenową
- wyklejka papierowa
- do formatu A4
- szerokość grzbietu 35 mm
- zamykana na rzep
- boki z tworzywa



Indeks	Kolor	Pakowanie
314-01	czerwony	10szt.
314-02	czarny	10szt.
314-03	niebieski	10szt.
314-06	zielony	10szt.

### Teczka kopertowa A4

VauPe

Funkcjonalna teczka kopertowa A4 z nadrukiem krata wykonana z tektury o grubości 1mm.

- dwustronnie barwiona, pokryta folią polipropylenową - dodatkowym elementem dekoracyjnym jest nadruk „krata” wykonany metodą sitodruku
- teczka idealna do przenoszenia dokumentów A4
- posiada zamknięcie na rzep
- szerokość grzbietu 20 mm



Indeks	Kolor	Pakowanie
316-01	czerwony	15szt.
316-02	czarny	15szt.
316-03	niebieski	15szt.
316-04	fioletowy	15szt.
316-05	zielony jasny	15szt.
316-06	zielony	15szt.
316-08	żółty	15szt.
316-09	szary	15szt.

### Teczka kopertowa A3

VauPe

Praktyczna teczka kopertowa o powiększonym formacie, doskonała do archiwizowania rysunków.

- wykonana z tektury o gramaturze 700 g/m2
- jednostronnie barwiona, pokryta folią polipropylenową
- szerokość grzbietu do 20 mm
- zamykana na rzep



Indeks	Kolor	Pakowanie
318-01	czerwony	20szt.
318-02	czarny	20szt.
318-03	niebieski	20szt.
318-06	zielony	20szt.

## Teczka Classic i Classic II

VauPe

Funkcjonalna teczka z rączką przeznaczona do dokumentów o formacie A4.

- wykonana z twardej tektury o grubości 2 mm
- kolorowa oklejka, pokryta folią polipropylenową
- wyklejka papierowa
- do formatu A4
- szerokość grzbietu 40 mm lub 80 mm
- zamykana na zamek z tworzywa
- wyposażona w rączkę z tworzywa



Classic



Classic Large

Indeks	Kolor	Szerokość	Pakowanie
304-01	czerwony	40mm	7szt.
304-02	czarny	40mm	7szt.
304-03	niebieski	40mm	7szt.
304-06	zielony	40mm	7szt.
304-08	żółty	40mm	7szt.
304-11	różowy	40mm	7szt.
304-15	zielony jasny	40mm	7szt.
304-16	pomarańczowy	40mm	7szt.
304-19	niebieski jasny	40mm	7szt.

Indeks	Kolor	Szerokość	Pakowanie
304-01	czerwony	80mm	4szt.
304-02	czarny	80mm	4szt.
304-03	niebieski	80mm	4szt.
304-06	zielony	80mm	4szt.

## Teczka Meeting/ Meeting II

VauPe

Oryginalna teczka z rączką z nadrukiem krata.

- wykonana z wielokolorowej tektury dwustronnie powlekanej polipropylenem
- do formatu A4
- szerokość grzbietu 40 i 80 mm
- posiada nadruk „krata” wykonany metodą sitodruku
- zamykana na zamek z tworzywa
- wyposażona w rączkę z tworzywa



Meeting



Meeting Large

Meeting	Pakowanie	Kolor	Meeting L.	Pakowanie
300-01	12szt.	czerwony	301-01	8szt.
300-02	12szt.	czarny	301-02	8szt.
300-03	12szt.	niebieski	301-03	8szt.
300-06	12szt.	zielony	301-06	8szt.
300-08	12szt.	żółty	301-08	8szt.

## Teczka do rysunków B3

VauPe

Wyjątkowa teczka z rączką o powiększonym formacie, doskonała do przenoszenia rysunków.

- wykonana z tektury o grubości 1 mm
- dwustronnie barwiona, pokryta folia polipropylenową
- do formatu B3
- szerokość grzbietu 30 mm
- zamykana na zamek z tworzywa
- wyposażona w rączkę z tworzywa



Indeks	Kolor	Pakowanie
309-01	czerwony	14szt.
309-02	czarny	14szt.
309-03	niebieski	14szt.
309-06	zielony	14szt.

## Kolekcja KRAFT-teczka i segregator

VauPe

Segregatory Kraft z gumką.

- wykonany z twardej 2 mm tektury
- oklejka papierowa
- wyklejka papierowa
- szerokość grzbietu 75mm
- mechanizm dźwigniowy z dociskiem
- metalowe oczko grzbietowe
- metalowe okucia dolnej krawędzi
- okucia owalne
- naklejona etykieta z drzewem
- do formatu A4
- pakowane po 25 szt.



Indeks: 060/00

Teczki Kraft z gumką.

- wykonana z twardej tektury o grubości 2 mm
- oklejka papierowa
- wyklejka papierowa do formatu A4
- szerokość grzbietu 40 mm
- guma płaska kolorowa
- pakowane po 12 szt.



Indeks: 317/99

## Segregator ringowy DONAU do akt osobowych, tekturowy, A4/2R/20mm, przek. A-E, niebieski

DONAU

- wykonany z tektury o grubości 1,9mm i gramaturze 1170gsm
- pokryty lakierowaną okleiną
- 2-pięścieniowy mechanizm w kształcie litery O
- średnica pierścieni: 20mm
- do porządkowania i archiwizowania historii zatrudnienia pracownika
- zawiera różnokolorowe przekładki A, B, C, D, E:
- A. dokumentacja zgromadzona w związku z ubieganiem się o zatrudnieniu (niebieski)
- B. dokumentacja dotycząca nawiązania stosunku pracy oraz przebiegu zatrudnienia (zielony)
- C. dokumentacja związana z rozwiązaniem lub wygaśnięciem stosunku pracy (pomarańczowy)
- D. dokumentacja związana z ponoszeniem przez pracownika odpowiedzialności (czerwony)
- E. dokumentacja związana z kontrolą trzeźwości pracownika lub kontrolą na obecność w jego organizmie środków działających podobnie do alkoholu (fioletowy)
- pomagają porządkować dokumenty, które zgodnie z ustawą, muszą obowiązkowo znajdować się w aktach osobowych pracownika
- na grzbiecie okienko z wymienną etykietą
- szerokość grzbietu: 35mm
- wymiary: 35x315x255mm
- 2 lata gwarancji na mechanizm
- kolor niebieski



NOWOŚĆ



Indeks	Wymiary	Grzbiet	Kolor
3731011PL-99	35x315x255mm	35mm	niebieski



## Teczki do akt osobowych



- posiada dwustronnie zadrukowane przekładki A, B, C, D, E o gramaturze 80 g/m<sup>2</sup> z ekologicznego papieru offsetowego z opisem tematycznie segregowanych dokumentów akt osobowych
- występują w wersji rozszerzonej (TAO) lub oczkowej (TAOO- oczka umożliwiają wpięcie do segregatora)
- plastikowy docisk dokumentów zabezpiecza przed skażeniem
- wykonane z bezkwasowego kartonu o gramaturze 280 i 300g/m<sup>2</sup>
- opakowanie zbiorcze 10 sztuk



## Teczka na akta osobowe



Przeznaczona do prowadzenia historii zatrudnienia pracownika.

- zawiera przekładki A, B, C:
- A – dokumenty złożone przez pracownika w związku z ubieganiem się o stanowisko
- B – dokumenty dotyczące nawiązania stosunku pracy oraz przebiegu zatrudnienia
- C – dokumenty związane z ustaniem zatrudnienia
- grzbiet 20 mm
- mechanizm 2 ringowy 13 mm



Indeks	Kolor	Pakowanie
030-02	czarny	12szt.
030-03	niebieski	12szt.
030-06	zielony	12szt.
030-18	czerwony	12szt.

## Książka na dokumenty do podpisu Leitz



- eleganckie, modne wzornictwo i kolory okładki
- laminowana błyszcząca okładka zapewnia atrakcyjny wygląd i długotrwałą ochronę
- 18 sztywnych przegródek z szorstką powierzchnią zabezpieczającą dokumenty przed wypadaniem
- okienko do opisu zawartości (np. nazwa działu lub nazwisko osoby)
- przekładki z otworami do podglądu zawartości
- produkt w 90% wykonany z materiałów w 100% pochodzących z odzysku
- przekładki wyposażone w dolne indeksy ułatwiające przekładanie stron
- wymiary 240 x 25 x 340mm

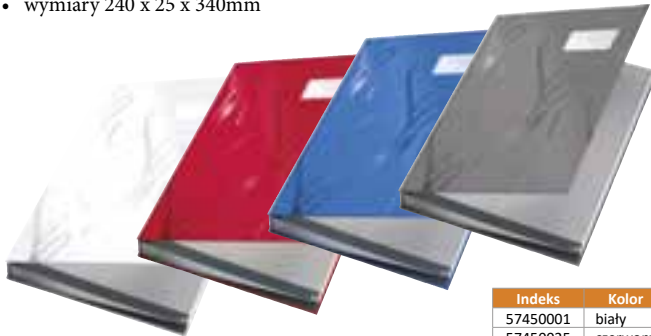

Indeks	Kolor
57450001	biały
57450025	czerwony
57450035	niebieski
57450085	szary

## Teczka do podpisu DONAU



- wykonana z tektury o grubości 1,9mm i gramaturze 1200gsm
- pokryta folią polipropylenową o fakturze skóry
- 4 specjalne otwory w przegródkach
- posiada Zielony Punkt (Der Grüne Punkt) - udział w systemie recyklingu i odzysku odpadów wynikający z przepisów prawa polskiego i UE
- gramatura wewnętrznych przekładek ok. 450gsm
- faktura skóry na okładkach
- wewnątrz 20 przegródek, które ułatwiają segregowanie dokumentów
- specjalne otwory w przegródkach pozwalają kontrolować, grupować oraz odnajdywać dokumenty
- harmonijkowy grzbiet pozwala na zwiększenie pojemności
- wzmocnione paski oddzielające
- posiada wymienną etykietę na nazwisko
- format: A4
- rozmiar: 245x343mm



Indeks	Kolor
8690001-01	czarna
8690001-05	bordowa
8690001-06	zielona
8690001-18	granatowa

## Dzienniki korespondencyjne



- twarda oprawa, wysoka jakość wykonania
- szyty i wzmocniony grzbiet
- 96, 192 lub 288 kartek
- do ewidencji korespondencji przychodzącej i wychodzącej



Indeks	Rodzaj
5902277179760	A4 96 kartek
5902277179777	A4 192 kartki
5902277179784	A4 288 kartek

## Kroniki Barbara

**Kronika szyta** Elegancka oprawa introligatorska.

Dostępna z napisem "KRONIKA" oraz "ZŁOTA KSIĘGA".

- wewnątrz 200 białych kartek
- dostępna w 4 kolorach: bordo, granat, zieleń i czerń. format A4 i A3
- pakowane pojedynczo

**Kronika nity** Elegancka oprawa introligatorska z napisem „KRONIKA” oraz „ZŁOTA KSIĘGA”.

- wewnątrz 100 białych kartek dzielonych specjalnymi przekładkami umożliwiającymi wklejanie zdjęć
- na pionowym lub poziomym boku ozdobne złote nity
- dostępna w 4 kolorach: granat, bordo, zieleń i czerń
- format A4 oraz A3
- pakowane pojedynczo



### Szufladka na biurko OFFICE PRODUCTS



- wykonana z trwałej mieszanki polistyrenu i polipropylenu
- niełamiwa, cechuje się niezwykłą trwałością oraz solidnością
- miejsce na umieszczenie etykiety
- możliwość łączenia szufladek w pionie oraz kaskadowo
- wymiary zewnętrzne: 255x60x348mm
- wymiary wewnętrzne: 244x43x325mm



Indeks	Kolor
18016011-90	transparentna
18016011-91	dymna

### Szuflady na biurko przezroczyste Bantex



- wykonane z wytrzymałego polistyrenu
- z przodu miejsca do naklejania etykiety
- specjalnie profilowany przód zabezpieczający dokumenty przed wypadaniem
- możliwość łączenia w pionie oraz kaskadowo

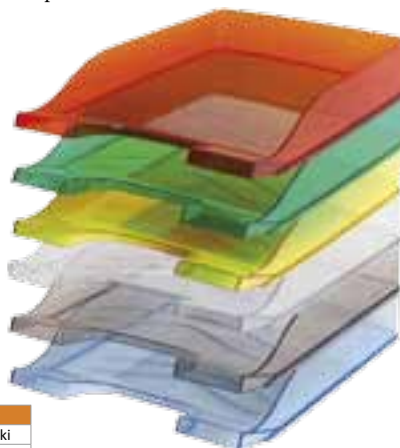

Indeks	Kolor
100553683	niebieski
100553684	zielony
100553685	żółty
100553686	bezbardwy
100553687	czerwony
100553688	przydymiony

### Szuflady na biurko Bantex Colors



- wykonane z wytrzymałego, nieprzezroczystego polistyrenu
- z przodu miejsca do naklejania etykiety
- specjalnie profilowany przód zabezpieczający dokumenty przed wypadaniem
- możliwość łączenia pionowo lub pod kątem



Indeks	Kolor
400050166	niebieski
400050167	czarny
400050168	zielony
400050169	czerwony
400050180	żółty
400052327	antracytowy

### Tacka na dokumenty ECO



- poręczna taca na dokumenty
- wykonana z tworzyw sztucznych z recyklingu w jakości Blue Angel
- możliwość układania tacek w pionie lub kaskadowo
- z szerokim wgłębieniem dla łatwego dostępu do dokumentów
- podniesiony przód zapobiega wysunięciu się dokumentów
- do formatów A4 do C4
- wymiary: 253 x 63 x 337 mm (S x W x G)

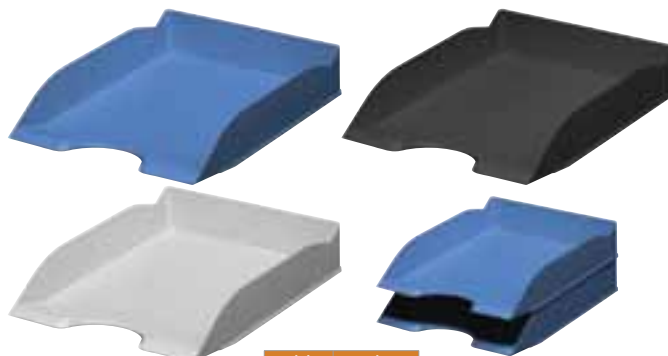

Indeks	Kolor
7756-01	czarny
7756-06	niebieski
7756-10	szary

### Zestaw 5 tacek Varicolor Tray Set



Zestaw 5 tacek na dokumenty, można je ustawiać jedna na drugą i kaskadowo. Wysoka jakość. Wymiary: 255x55x330 mm.

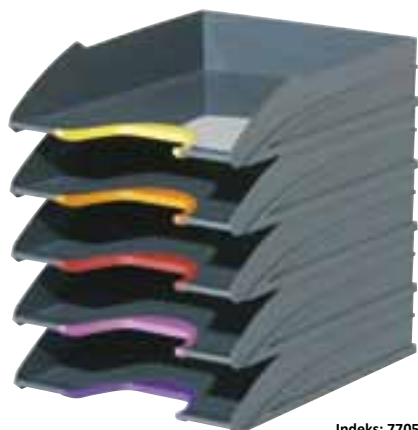

Indeks: 7705

### Tacka na dokumenty TREND/BAISC



- tacka na dokumenty A4 do C4
- ułatwiony dostęp do dokumentów poprzez możliwość uniesienia dowolnego pojemnika w zestawie



Indeks	Kolory
1701626010	biały
1701626060	czarny
1701626400	przezroczysty
1701626540	niebieski-przezroczysty
1701672010	biały
1701672012	fioletowy
1701672020	zielony
1701672040	niebieski
1701672060	czarny
1701672080	czerwony
1701672400	przezroczysty
1701673017	zielona-przezroczysta
1701673540	niebieska-przezroczysta
1701673992	fioletowy-przezroczysty

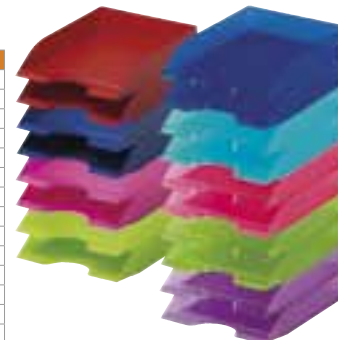

## Pojemniki VARICOLOR®



Łatwiejsza organizacja dokumentów: pojemniki z szufladami w nowoczesnym wzornictwie VARICOLOR®. Delikatne kolorowe linie na brzegach frontów szuflad są pomocne przy porządkowaniu dokumentów i wyglądają atrakcyjnie na każdym biurku.

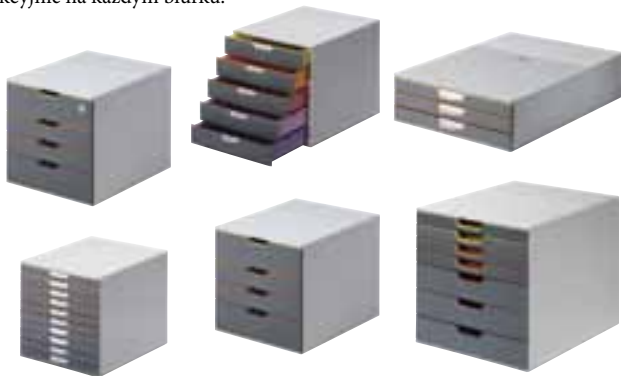

Indeks	Rodzaj
760327	VARICOLOR® 3 pojemnik z trzema kolorowymi szufladkami
760427	VARICOLOR® 4 pojemnik z czterema kolorowymi szufladkami
760527	VARICOLOR® 5 pojemnik z pięcioma kolorowymi szufladkami
760627	VARICOLOR® SAFE pojemnik z czterema kolorowymi szufladkami, górna zamykana na klucz
760727	VARICOLOR® 7 pojemnik z siedmioma kolorowymi szufladkami
761027	VARICOLOR® 10 pojemnik z dziesięcioma kolorowymi szufladkami

## Pojemniki VARICOLOR® MIX



Łatwiejsza organizacja dokumentów: pojemniki z szufladami w nowoczesnym wzornictwie VARICOLOR®. Zamknięte szuflady z delikatnymi kolorowymi liniami na brzegach szuflad pomagają kategoryzować dokumenty, a także wyglądają atrakcyjnie na każdym biurku.

- pojemnik z 5 kolorowymi szufladami
- wykonany w wysokiej jakości tworzywa sztucznego
- cicho i lekko wysuwające się szuflady, posiadające blokady
- kolorowe szuflady pomagają w organizacji dokumentów
- wymiary: 280 x 292 x 356 mm (szer. x wys. x gł.)



Indeks	Rodzaj
762527	VARICOLOR MIX 5, pojemnik z pięcioma kolorowymi szufladkami biało-szary
763027	VARICOLOR MIX 10, pojemnik z dziesięcioma kolorowymi szufladkami biało-szary

## Pionowe pojemniki Flexiplus



Zestaw 6 pojemników na dokumenty formatu A4. Pojemniki z zestawów Flexiplus można odczepić od zestawu i pojedynczo wieszać na ścianie. Wymiary: 247 x 1080 x 100 mm



Indeks	Kolor
170008011	biały
170008061	czarny
170008401	transparentny

## Pojemniki VARICOLOR® MIX



Łatwiejsza organizacja dokumentów: pojemniki z szufladami w nowoczesnym wzornictwie VARICOLOR®. Zamknięte szuflady z delikatnymi kolorowymi liniami na brzegach szuflad pomagają kategoryzować dokumenty, a także wyglądają atrakcyjnie na każdym biurku.

- pojemnik z 5 kolorowymi szufladami
- wykonany w wysokiej jakości tworzywa sztucznego
- cicho i lekko wysuwające się szuflady, posiadające blokady
- kolorowe szuflady pomagają w organizacji dokumentów
- wymiary: 280 x 292 x 356 mm (szer. x wys. x gł.)



Indeks	Rodzaj
762527	VARICOLOR MIX 5, pojemnik z pięcioma kolorowymi szufladkami biało-szary
763027	VARICOLOR MIX 10, pojemnik z dziesięcioma kolorowymi szufladkami biało-szary

## Pionowe pojemniki na dokumenty FLEXIPLUS/LANDSCAPE



- zestaw 2 pojemników na dokumenty formatu A4
- pojemniki z zestawów Flexiplus można odczepić od zestawu i pojedynczo wieszać na ścianie
- wymiary: 247 x 360 x 100 mm (SxWxG)



Indeks	Kolor
1709008060	czarny
1709008400	przezroczysty

## Pojemniki na katalogi TREND



- pojemnik na katalogi A4
- otwory po obu stronach w górnej części pojemnika ułatwiają przenoszenie
- zabezpieczenie przed całkowitym wysunięciem się pojemnika z półki
- okienko do umieszczenia opisu



Indeks	Kolory
1701625010	biały
1701625060	czarny
1701625400	przezroczysty
1701625540	niebieski-przezroczysty

### Pojemnik na katalogi ECO



- praktyczny pojemnik na katalogi
- wykonany z tworzywa sztucznego z recyklingu w jakości Blue Angel
- do formatu A4
- z praktycznym otworem ułatwiającym wyjmowanie
- do przechowywania dokumentów, katalogów, broszur itp.
- wymiary: 73 x 306 x 241 mm (S x W x G)

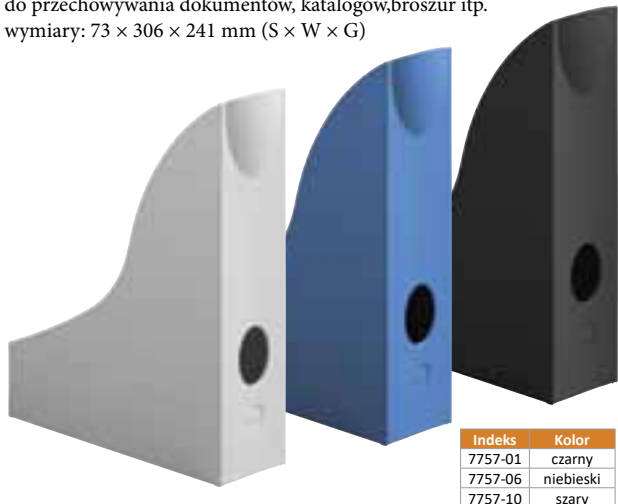

Indeks	Kolor
7757-01	czarny
7757-06	niebieski
7757-10	szary

### Pojemnik na katalogi A4 BASIC



- pojemnik na katalogi formatu A4 z uchwytem
- do czasopism, katalogów, ulotek, itp
- wymiary 73x306x241mm (SxWxG)



Indeks	Kolor
1701711010	biały
1701711020	zielony
1701711040	niebieski
1701711060	czarny
1701711080	czerwony
1701711012	fioletowy
1701711400	przezroczysty
1701712540	niebieski-przez.
1701712992	fioletowy-przez.

### Pojemnik na dokumenty ażurowy DONAU



- pojemnik na dokumenty, ażurowy, wykonany z twardego, odpornego na pęknięcia polistyrenu
- szerokość grzbietu: 70mm
- pojemność: do 700 kartek o gramaturze 80gsm
- sztywna konstrukcja o zwiększonej stabilności
- ścięte boki ułatwiają wkładanie i wyjmowanie dokumentów
- tworzywo przeznaczone do recyklingu
- wymiary: 70x315x240mm



Indeks	Kolor
7462001PL-01	czarny
7462001PL-05	bordowy
7462001PL-06	zielony
7462001PL-10	niebieski
7462001PL-13	szary

### Pojemnik ażurowy na dokumenty DONAU



- wykonany z ażurowego, odpornego na pęknięcia ekologicznego PP
- doskonale sprawdza się do przechowywania katalogów, folderów itp.
- szerokość grzbietu: 85mm
- pojemność: do 850 kartek o gramaturze 80gsm
- posiada wycięcie na palec do wygodnego wkładania / zdejmowania pojemnika z półki
- ścięte boki ułatwiają wkładanie i wyjmowanie dokumentów
- posiada naklejoną grzbietową etykietę opisową
- składany – bardzo prosty w montażu
- wymiary: 85x315x245mm



Indeks	Kolor
7464001PL-01	czarny
7464001PL-02	dymny
7464001PL-04	czerwony
7464001PL-06	zielony
7464001PL-09	transparentny biały
7464001PL-10	niebieski
7464001PL-11	żółty

### Pojemnik na dokumenty DONAU Life



- wykonany z tektury o grubości 1,2mm
- szerokość grzbietu: 80mm
- pojemność: do 800 kartek o gramaturze 80gsm
- ściana grzbietowa dostosowana do opisu
- składany - bardzo prosty w montażu
- certyfikat FSC® gwarantuje, że surowiec potrzebny do produkcji wyrobu pochodzi z lasów zarządzanych w odpowiedzialny sposób; promuje on trwałą gospodarkę leśną opartą o najwyższe światowe standardy w dziedzinie ochrony przyrody i gwarantuje legalność pochodzenia surowca
- gramatura: 800g/m2



Indeks	Kolor
3550001FSC-30	różowy
3550001FSC-12	pomarańczowy
3550001FSC-11	żółty
3550001FSC-10	niebieski
3550001FSC-06	zielony

### Pojemnik na czasopisma Esselte VIVIDA



- składany, co oszczędza powierzchnię do przechowywania
- na grzbiecie kieszonka na wymienne etykiety, ułatwiająca opisywanie zawartości
- z otworem ułatwiającym wyjmowanie
- wspaniale pasuje do pozostałych artykułów z linii VIVIDA
- wymiar 72 x 318 x 242mm



Indeks	Kolor
56000	biały
56001	żółty
56003	czerwony
56005	niebieski
56006	zielony
56007	czarny
56008	szary



## Seria kolorów ożywiających Twoje biuro!

Wprowadź harmonię barw w Twoim miejscu pracy. Wybierz produkty dla siebie w jednym z 6 wyrazistych kolorów VIVIDA.

### Teczka z gumką VIVIDA 15 mm

- ozdobne zamknięcie zabezpieczające dokumenty podczas przenoszenia
- wykonana z przezroczystego PP
- mieści 150 kartek A4 (80 gsm)



- 624043
- 624040
- 624042
- 624041
- 624045
- 624044

### Teczka z gumką VIVIDA 40 mm

- ozdobne, ergonomiczne zapięcie zabezpieczające dokumenty podczas przenoszenia
- idealnie pasuje do teczki z gumką VIVIDA 15 mm
- mieści 350 kartek A4 (80 gsm)



- 624049
- 624047
- 624048
- 624051
- 624052
- 624050

### Album ofertowy VIVIDA

- etykieta na grzbiecie do opisu zawartości
- przezroczysty materiał PP



40 koszulek	20 koszulek
623999	<input type="checkbox"/> 623992
623997	<input type="checkbox"/> 623990
-	<input type="checkbox"/> 623991
-	<input type="checkbox"/> 623994
-	<input type="checkbox"/> 623995
-	<input type="checkbox"/> 623993

### Teczka z przegródkami VIVIDA

- stylowe i ergonomiczne zamknięcie
- kieszeń na wizytówki na przedniej okładce
- wykonana z przezroczystego PP
- mieści 300 kartek A4 (80 gsm)



- 624017
- 624015
- 624016
- 624019
- 624020
- 624018

### Pojemnik na czasopisma Europost VIVIDA

- stylowy pojemnik, o nowoczesnym wyglądzie
- posiada niski grzbiet 256 mm co znacznie ułatwia identyfikację zawartości



- 21440
- 623937
- 623935
- 623938
- 623936
- 623702

### Półka na dokumenty Europost VIVIDA

- możliwość ustawiania w pionie lub schodkowo w 3 pozycjach
- duże wycięcie z przodu dla łatwego dostępu do dokumentów

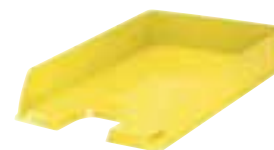

- 623605
- 623926
- 623607
- 623927
- 623925
- 623608

### Teczka z przegródkami i rączką VIVIDA

- solidne zamknięcie i rączka do bezpiecznego przenoszenia dokumentów
- kieszeń na wizytówki na przedniej okładce
- 12 przekładek z indeksem do opisu
- mieści 350 kartek A4 (80 gsm)



- 624024
- 624022

### Kosz na śmieci Europost VIVIDA

- modny kształt zapewnia idealne dopasowanie do każdego otoczenia
- wygodny uchwyt do przenoszenia
- 14 litrów



- 623952
- 623948
- 623947
- 623950
- 623946
- 623945

### Pojemnik z szufladami Europost VIVIDA

- 4 szuflady z blokadą zabezpieczającą przed ich całkowitym wysunięciem
- gumowe nóżki zapobiegające ślizganiu, możliwość ustawienia 3 pojemników w pionie



- 623959
- 623960
- 623961
- 623761
- 626499

## Leitz Plus

### Solidna. Wytrzymała. Modułowa. Elastyczna

Leitz Plus jest zdecydowanym faworytem w milionach biur. Półki na dokumenty Leitz Plus są najbardziej wytrzymałe w swojej klasie\*, wytrzymując obciążenia do 4 kg bez wyginania, a co dopiero złamania. Cała kolekcja Leitz Plus charakteryzuje się wysokiej jakości, solidnymi produktami.



Zeskanuj QR kod, aby obejrzeć kolekcję Plus

\*Odnosi się do standardowej półki na dokumenty Leitz Plus w porównaniu do standardowego plastiku.



Kolory: Krystalicznie przezroczysty (02), Przezroczysty (03), Czerwony (25), Niebieski (35), Szary (85), Przezroczysty grafitowy (92), Czarny (95).

## Półki na dokumenty Leitz Plus

- Najwyższej jakości, mocna półka na dokumenty. Każdy z 3 rozmiarów może być umieszczany jeden na drugim prosto lub schodkowo.
- Najtrwalsza półka w swojej klasie, mocna i wytrzymała
- Łatwy dostęp do dokumentów dzięki szerokiemu wycięciu z przodu

Opis	Kod
<b>A Standard</b> <ul style="list-style-type: none"> <li>• Standardowa pojemność, A4</li> <li>• Wyższe ścianki boczne gwarantują większą od przeciętnej pojemność</li> <li>• 255 x 70 x 360 mm</li> </ul>	522720- 
<b>Przezroczysta</b> <ul style="list-style-type: none"> <li>• Standardowa pojemność, A4</li> <li>• Wyższe ścianki boczne gwarantują większą od przeciętnej pojemność</li> <li>• 255 x 70 x 360 mm</li> </ul>	522620- 
<b>Przezroczysta z etykietą</b> <ul style="list-style-type: none"> <li>• Standardowa pojemność, A4</li> <li>• Wyższe ścianki boczne gwarantują większą od przeciętnej pojemność</li> <li>• 255 x 70 x 360 mm</li> </ul>	523800- 
<b>B Jumbo</b> <ul style="list-style-type: none"> <li>• Duża pojemność, A4</li> <li>• Wygodny sposób przechowywania nawet bardzo dużej ilości dokumentów</li> <li>• 255 x 103 x 360 mm</li> </ul>	523300- 
<b>C Slim</b> <ul style="list-style-type: none"> <li>• Mała pojemność, idealnie sprawdzi się w zarządzaniu bieżącej dokumentacji, A4</li> <li>• 255 x 37 x 360 mm</li> </ul>	523700- 
<b>D Standard, do wkładania dokumentów po długim boku</b> <ul style="list-style-type: none"> <li>• Świetnie nadaje się do przechowywania grubszych dokumentów np. katalogów</li> <li>• Unikalny patent "Naciśnij i Kliknij" stabilizujący moduły ustawiane jeden na drugim</li> <li>• 363 x 70 x 273 mm</li> </ul>	521800- 
<b>E Jumbo, do wkładania dokumentów po długim boku</b> <ul style="list-style-type: none"> <li>• Duża pojemność z wkładaniem dokumentów po długim boku, A4 Maxi</li> <li>• Wyższe ścianki boczne gwarantują większą od przeciętnej pojemność</li> <li>• Świetnie nadaje się do przechowywania grubszych dokumentów np. katalogów</li> <li>• Unikalny patent "Naciśnij i Kliknij" stabilizujący moduły ustawiane jeden na drugim</li> <li>• 363 x 103 x 273 mm</li> </ul>	521900- 
<b>F Pojemnik na czasopisma Leitz Plus</b> <ul style="list-style-type: none"> <li>• Najwyższej jakości pojemnik na czasopisma. Możliwość ustawienie w pionie lub w poziomie. Posiada ramkę na etykiety do opisu. A4.</li> <li>• odznacza się wysoką odpornością i wytrzymałością</li> <li>• w zestawie z ramką na etykiety, do opisu zawartości</li> <li>• wysoka ścianka z przodu zabezpiecza dokumenty przed wysuwaniem</li> <li>• 78 x 300 x 278 mm</li> </ul>	247600- 
<b>G Pojemnik na czasopisma Leitz Plus Jumbo</b> <ul style="list-style-type: none"> <li>• Dużo większa pojemność, szerokość grzbietu (205 mm). Bardzo wytrzymały.</li> <li>• W komplecie etykiety do opisu. A4.</li> <li>• zapewnia mnóstwo miejsca na duże ilości dokumentów lub katalogi</li> <li>• w zestawie z dwiema przegródkami, które pozwalają na utrzymanie zawartości w pionie nawet wówczas, gdy pojemnik nie jest w całości wypełniony, przegródki można wyjąć jeśli nie są potrzebne</li> <li>• 213 x 321 x 250 mm</li> </ul>	523900- 

### Pojemniki lakierowane na czasopisma Bantex



- wykonane z elastycznego, kolorowego kartonu lakierowanego
- otwór na palec umożliwia łatwe zdejmowanie pojemnika z półki



Indeks	Format
100552127	czarny
100552128	czerwony
100552129	żółty
100552130	niebieski
100552131	zielony

### Pudło archiwizacyjne Woodgrain brązowe/niebieskie



- w biurach może służyć do archiwizacji dokumentów w pudełkach na akta (seria R-kive® Basics lub Bankers Box® System) lub segregatorach
- w domu idealne do przechowywania zabawek, odzieży, artykułów sezonowych itp.
- wytrzymałe i bezpieczne - wykonane z grubej tektury falistej z podwójnym systemem ścian bocznych i dna, utrzymuje ciężar do 35 kg
- łatwe do złożenia - konstrukcja z systemem FastFold pozwala na złożenie pudła w kilka sekund
- otwory w ścianach bocznych ułatwiają przenoszenie
- duże etykiety do opisu zawartości
- wymiar produktu wewnętrzny: 325 x 285 x 385 mm



Indeks	Opak.	Kolor
0061002	10 szt.	brązowy
0061002-BLUE	10 szt.	niebieski
0061001	2 szt.	brązowy
0061001	2 szt.	niebieski

### Pudełko na akta R-Kive Basic



Możliwość ustawienia jednego na drugim do 3 szt.

- dwa rozmiary grzbietu: 80 mm i 100 mm
- etykiety do opisu zawartości
- wymiary zewnętrzne w mm: 80/ 100x262x323



Indeks	Rodzaj/szerokość	Opakowanie
0091402	pudełko na akta 80 mm	10 szt.
0091601	pudełko na akta 100 mm	10 szt.

### Pudełko na archiwa R-Kive Basic



- umożliwia przechowywanie 5 pudełek 80 mm lub 4 pudełek 100 mm
- możliwość ustawienia jednego na drugim
- klejona konstrukcja ułatwia złożenie i przechowywanie
- otwory w ścianach bocznych ułatwiają przenoszenie
- etykiety do opisu zawartości na bocznych ścianach
- wymiary w mm (sz. x wys. x gł.): (zew.) 340x450x275, (wew.) 325x415x265



Indeks	0020303
Rodzaj/szerokość	pudło na archiwa na pudełka na akta
Opakowanie	10 szt.

### Pudła archiwizacyjne EXTRA STRONG



Extra wytrzymałe, super bezpieczne i wygodne pudła transportowo-archiwizacyjne do biura i domu. Udźwig do 35 kg (przy równomiernym rozłożeniu zawartości). Idealne do przechowywania w domu (garażu, spiżarni, piwnicy, na strychu). W biurze zapewniają bezpieczeństwo - dzięki dodatkowym otworom na wieku mogą zostać zaplombowane.



Indeks	Wymiary zew.	Nośność
7205301 L	338x312x428 mm	35 kg
7205401 L	338x312x628 mm	40 kg

## Przechowywanie i archiwizacja

Nowość



### Pudła Esselte Speedbox - nowe rozwiązanie do archiwizacji

Pudła i kontenery Esselte Speedbox zapewniają oszczędność czasu i wysiłku. Posiadają automatycznie składane dno, co umożliwi szybką i intuicyjną pracę – od teraz złożenie pudła jest niezwykle proste i szybkie.



#### Pudła archiwizacyjne Esselte Speedbox

- Automatycznie składane dno
- Mają podwójne wieko zabezpieczające przed przypadkowym otwarciem oraz wzmocniony otwór na palec
- Do przechowywania dokumentów w formacie A4, będących w koszulkach czy folderach
- Wykonane z kartonu w 100% pochodzącego z recyklingu i w 100% nadającego się do ponownego przetworzenia; posiadają certyfikat FSC

Opis	Rozmiar SxWxG mm	Kod
A Grzbiet 80 mm; format A4	80 x 350 x 250	<input type="checkbox"/> 623985
B Grzbiet 100 mm; format A4	100 x 350 x 250	<input type="checkbox"/> 623908
C Grzbiet 150 mm; format A4	150 x 350 x 250	<input type="checkbox"/> 623909
D Grzbiet 80 mm; otwierane od szerszej strony, format A4	80 x 350 x 250	<input type="checkbox"/> 623910

### Bestsellers

#### NOWE KOLORY VIVIDA



### Pudła do archiwizacji Esselte

Standardowe pudła do archiwizacji Esselte są doceniane przez Klientów z różnych branż już od ponad 25 lat. Każdego roku ogromnie duża ilość dokumentów jest przechowywana w pudłach Esselte w wielu sektorach takich jak: bankowość, ochrona zdrowia czy w administracji rządowej.

Opis	Rozmiar WxSxG mm	Kod
<b>Pudła archiwizacyjne</b>		
A Grzbiet 100 mm, format A4	345 x 100 x 245 mm	<input checked="" type="checkbox"/> 128421
		<input checked="" type="checkbox"/> 128424
		<input checked="" type="checkbox"/> 128422
		<input checked="" type="checkbox"/> 128423
		<input type="checkbox"/> 128102
Grzbiet 80 mm, format A4	345 x 80 x 245 mm	<input checked="" type="checkbox"/> 128411
		<input checked="" type="checkbox"/> 128414
		<input checked="" type="checkbox"/> 128412
		<input checked="" type="checkbox"/> 128413
		<input type="checkbox"/> 128080
B Grzbiet 150 mm, format A4	345 x 150 x 245 mm	<input type="checkbox"/> 128602
Grzbiet 200 mm, format A4	352 x 200 x 250 mm	<input type="checkbox"/> 128701
<b>Kontenery do przechowywania dokumentów czy segregatorów</b>		
E Na segregatory (mieści 6 segregatorów lub 6 pojemników 75 mm)	338 x 306 x 525 mm	<input type="checkbox"/> 10964
F Otwierane z góry (mieści 6x pudło 80 mm lub 5x pudło 100 mm)	550 x 365 x 255 mm	<input type="checkbox"/> 128900
Pudło otwierane z przodu	258 x 360 x 540 mm	<input type="checkbox"/> 128910



## Przechowywanie i archiwizacja

Nowość



### Kontenery Esselte Speedbox do przechowywania czy przenoszenia

- Automatycznie składane dno
- Mają podwójne ściany i dno zapewniające stabilną konstrukcję przy ich pełnym zapełnieniu czy przy przenoszeniu
- Do przechowywania dokumentów w formacie A4, będących w koszulkach czy folderach
- Wykonane z kartonu w 100% pochodzącego z recyklingu i w 100% nadającego się do ponownego przetworzenia; posiadają certyfikat FSC



Opis	Rozmiar SxWxG mm	Kod
E Otwierane z góry, format A4	355 x 252 x 193	□ 623911
F Rozmiar M, mieści 3 x pudło 100 mm lub 2 x pudło 150 mm	367 x 325 x 263	□ 623912
Rozmiar L, mieści: 5 x pudło 80 mm lub 4 x pudło 100 mm	433 x 364 x 263	□ 623913
G Mieści 5 segregatorów 75 mm	392 x 334 x 301	623914



### Pudła Esselte Eco

Kolekcja produktów Eco została zaprojektowana z myślą o ekologicznych rozwiązaniach zmierzających do ochrony naszej planety.



- Wykonane w 100% z kartonu pochodzącego z odzysku; z 85% udziałem surowców pochodzących z odpadów konsumpcyjnych
- Rozmiar pudeł został zoptymalizowany tak, by pasował do dokumentów A4 przy jednoczesnym zminimalizowaniu odpadów w produkcji
- Tylko naturalny kolor brązowy pudełka, nie są stosowane żadne wybielacze
- W 100% zdatne do ponownego przetworzenia; posiadają certyfikat FSC
- Nadruk wykonany przy użyciu ekologicznych farb bazujących na wodzie

Zaprojektowane z myślą o zrównoważonym rozwoju



Opis	Rozmiar GxSxW mm	Kod
<b>Pudła archiwizacyjne</b>		
A Grzbiet 80 mm; na dokumenty formatu A4	327 x 80 x 233	■ 623916
Grzbiet 100 mm; na dokumenty formatu A4	327 x 100 x 233	■ 623917
<b>Kontenery do przechowywania dokumentów czy segregatorów</b>		
B Otwierane z góry (mieści 5 x pudło 80 mm lub 4 x pudło 100 mm)	439 x 345 x 242	■ 623918
C Na segregatory (mieści 5 x segregatorów 75 mm)	439 x 340 x 259	■ 623920
D Otwierane z przodu (mieści 5 x pudło 80 mm lub 4 x pudło 100 mm)	427 x 305 x 343	■ 623919



## PUDEŁKA ESSELTE DO PRZECHOWYWANIA RZECZY W DOMU

Nowoczesne i uniwersalne pudełka Esselte do przechowywania rzeczy w domu pomogą Ci uporządkować wnętrza, dodając im jednocześnie styl. Wykonane z tektury opatrzonej certyfikatem FSC, która w 100% pochodzi z recyklingu i w 100% nadaje się do ponownego przetworzenia, są przyjaznym dla środowiska sposobem przechowywania rzeczy w domu lub w biurze.



### Pudełka Esselte do pakowania prezentów i przechowywania rzeczy w domu

Nowoczesne i stylowe tekturowe pudełka ze zdejmowaną pokrywką, idealne do pakowania prezentów lub wygodnego przechowywania drobnych przedmiotów w domu

Białe	Szare	(gł. x szer. x wys.)
628280	628281	<b>Małe 255 x 200 x 150 mm, 3 szt. w opakowaniu</b>
628284	628285	<b>Średnie 360 x 265 x 100 mm, 3 szt. w opakowaniu</b>

Używaj ich oddzielnie lub ustaw na półkach i w szafach, aby utrzymać porządek i łatwo odnajdywać rzeczy. Posiadają zdejmowaną pokrywę i 2 uchwyty do przenoszenia. 3 sztuki w opakowaniu.

Białe	Szare	(gł. x szer. x wys.)
628282	628283	<b>Duże 365 x 265 x 205 mm, 3 szt. w opakowaniu</b>
628286	628287	<b>Large 510 x 355 x 305 mm, 3 szt. w opakowaniu</b>
628288	628289	<b>Sześcienne 365 x 320 x 315 mm, 3 szt. w opakowaniu</b>

**Jedynie w Polsce bezkwasowe pudła z certyfikatem ISO 16245-A**

**REKOMENDOWANE DO DŁUGOTERMINOWEJ ARCHIWIZACJI W NARODOWYCH ARCHIWACH, MUZEACH, BIBLIOTEKACH I PRYWATNYCH FIRMACH**



- ✓ ISO 16245-A do długoterminowej archiwizacji dokumentów
- ✓ testowane przez PTS Germany i z certyfikatem tej organizacji
- ✓ wysokiej jakości tektura (wszystkie 3 warstwy wykonane z bezkwasowych włókien pierwotnych)
- ✓ bezkwasowe
- ✓ pH 8 - 10
- ✓ tektura wytworzona z rezerwą alkaliczną gwarantującą ochronę przed otoczeniem kwasowym, wpływającym na starzenie się dokumentów
- ✓ certyfikowana stabilność produktu
- ✓ numer Kappa < 2 (wymaganie ISO < 5) - min. zawartość ligniny - najwyższa odporność na starzenie - karton nie żółknie
- ✓ czysta celuloza
- ✓ bez optycznych rozjaśniaczy
- ✓ absorpcja wody COBB60 < 25 g/m<sup>2</sup>

### Pudła do archiwizacji Infinity

Z automatycznie składanym dnem, co oszczędza czas i wysiłek - gotowe do użycia w kilka sekund

W 100% podatne do recyklingu. Posiadają certyfikat FSC

Opis	Rozmiar mm	Kod
<b>Dla dokumentów A4 przechowywanych w teczkach czy folderach A4 Infinity</b>		
<b>A</b> Grzbiet 100 mm	330 x 100 x 255	6089-00-00
<b>B</b> Grzbiet 150 mm	330 x 150 x 255	6092-00-00
<b>C</b> Grzbiet 80 mm; otwierane od szerszej strony	330 x 255 x 80	6100-00-00
<b>Pudła z pokrywą</b>		
<b>D</b> Rozmiar M, mieści 3 pudła 100 mm lub 2 pudła 150 mm, zintegrowana pokrywa	350 x 320 x 265	6103-00-00
<b>E</b> Rozmiar L, mieści 4 pudła 100 mm lub 5 pudeł 80 mm, oddzielna pokrywa	420 x 350 x 265	6104-00-00
Rozmiar S, mieści teczki Infinity A4, zintegrowana pokrywa	355 x 255 x 190	6105-00-00

### Pudło archiwizacyjne wzmocnione DONAU górne

- wykonane z trójwarstwowej tektury falistej o gramaturze 490gsm niebieskie, 450gsm brązowe
- produkt bezkwasowy, wskaźnik pH ok. 7,5
- typ fali: C
- mieści np. 6 pudełek 80mm lub 5 pudełek 100mm lub 4 pudełka 120mm lub 2 pudełka 155mm+1 pudełko 200mm lub 2 pudełka 200mm + 1 pudełko 100mm
- wzmocnione dno i uchwyty pozwalają przenosić nawet najbardziej dociążone segregatorami/pojemnikami pudło
- zintegrowana kłapa otwierana od góry ułatwia dostęp do dokumentów bez konieczności wyjmowania pudełek z pudła zbiorczego
- kompatybilne z pudłem wzmocnionym otwieranym z przodu - specjalne otwory w dnie i wypustki w kłapie ułatwiają składowanie pudeł piętrowo
- składane, proste w montażu
- certyfikat FSC® gwarantuje, że surowiec potrzebny do produkcji wyrobu pochodzi z lasów zarządzanych w odpowiedzialny sposób; promuje on trwałą gospodarkę leśną opartą o najwyższe światowe standardy w dziedzinie ochrony przyrody i gwarantuje legalność pochodzenia surowca
- udźwig do 26kg,
- wymiary zewnętrzne: 558x370x315mm (± 5mm)

Indeks	Otwieranie	Kolor
7665301FSC-02	górne	brązowy
7665301FSC-10	górne	niebieski



### Pudło archiwizacyjne wzmocnione DONAU przednie

- wykonane z trójwarstwowej tektury falistej o gramaturze 450gsm
- produkt bezkwasowy, wskaźnik pH ok. 7,5
- typ fali: C
- mieści np. 6 pudełek 80mm lub 5 pudełek 100mm lub 4 pudełka 120mm lub 2 pudełka 155mm +1 pudełko 200mm lub 2 pudełka 200mm + 1 pudełko 100mm
- wzmocnione dno i uchwyty pozwalają przenosić nawet najbardziej dociążone segregatorami/pojemnikami pudło
- zintegrowana kłapa otwierana z przodu umożliwia dostęp do dokumentów bez konieczności zdejmowania
- kompatybilne z pudłem wzmocnionym otwieranym od góry - specjalne otwory w dnie i wypustki w kłapie ułatwiają składowanie pudeł składane, proste w montażu
- posiada certyfikat FSC, który gwarantuje, że papier pochodzi z ekologicznie zarządzanych obszarów leśnych
- udźwig do 12kg
- wymiary zewnętrzne: 360x555x315mm

Indeks	Otwieranie	Kolor
7667301FSC-02	przednie	brązowy
7667301FSC-10	przednie	niebieski



### Pudło archiwizacyjne DONAU

- wykonane z trójwarstwowej tektury falistej o gramaturze 390gsm
- produkt bezkwasowy (pH ok. 7,5)
- typ fali: B
- pojemność zależnie od szerokości grzbietu nawet do 2000 kartek o gramaturze 80gsm
- posiada 5 otworów ułatwiających układanie/wyjmowanie oraz 5 ścian opisowych

Indeks	Szerokość/kolor
7660301FSC-02	80mm, brązowe
7660301FSC-04	80mm, czerwone
7660301FSC-06	80mm, zielone
7660301FSC-10	80mm, niebieskie
7660301FSC-11	80mm, żółte
7660301FSC-13	80mm, szare
7661301FSC-02	100mm, brązowe
7661301FSC-04	100mm, czerwone
7661301FSC-06	100mm, zielone
7661301FSC-10	100mm, niebieskie
7661301FSC-11	100mm, żółte
7661301FSC-13	100mm, szare
7662301FSC-02	120mm, brązowe
7662301FSC-04	120mm, czerwone
7662301FSC-06	120mm, zielone
7662301FSC-10	120mm, niebieskie
7662301FSC-11	120mm, żółte
7662301FSC-13	120mm, szare
7663301FSC-02	155mm, brązowe
7663301FSC-10	155mm, niebieskie
7663401FSC-02	200mm, brązowe
7663401FSC-10	200mm, niebieskie
7666301FSC-02	zbiorcze, brązowe
7666301FSC-10	zbiorcze, niebieski

- specjalny design umożliwia stawianie na krótszym lub dłuższym boku
- posiada certyfikat FSC, który gwarantuje, że papier pochodzi z ekologicznie zarządzanych obszarów leśnych
- format: A4



# LEITZ FABRIC W PEŁNI SKŁADANE

Produkty z kolekcji Leitz Fabric łączą poczucie domowego komfortu z najwyższą jakością wykonania i są idealne do przechowywania drobnych rzeczy w uporządkowany sposób zarówno w domu, jak i w biurze. Te składane pudełka są łatwe i szybkie do złożenia.



## Torba na akcesoria Leitz Fabric, do pracy przy „gorących biurkach”

- A** Wysokiej jakości składana torba do przechowywania akcesoriów niezbędnych w codziennej pracy przy „gorących biurkach”, z 3 przegrodami i uchwytami do przenoszenia. Zaprojektowana w minimalistycznym stylu, w kolorze ciemnoszarym. 64440089



## Pudełko do przechowywania Leitz Fabric, z pokrywką, 2 szt. w opakowaniu

Pudełka do przechowywania, z pokrywką, pokryte najwyższej jakości tkaniną, ułatwiają utrzymanie porządku w domu i w biurze. Można je rozłożyć na płasko na czas nieużywania. Zaprojektowane w minimalistycznym stylu, w kolorze ciemnoszarym.

- |                  |          |
|------------------|----------|
| <b>B Małe</b>    | 61460089 |
| <b>C Średnie</b> | 61440089 |
| <b>D Duże</b>    | 61450089 |



## LISTA ASORTYMETNU PRODUCENTÓW

<b>3 Tres</b>			
Kostka samoprzylepna 75mmx75mm 400 kartek	3 Tres	29	
Kostka samoprzylepna 75mmx75mm 450 kartek	3 Tres	29	
Notesy samoprzylepne żółte	3 Tres	29	
<b>Amos</b>			
Farby witrażowe AMOS GD10P12R 10,5ml x 12 kolorów	Amos	116	
Klej w sztyfcie AMOS	Amos	155	
<b>Apli</b>			
Metkownica APLI	Apli	161	
Spray do tablic suchościernych APLI	Apli	168	
Spray do usuwania etykiet APLI	Apli	168	
<b>Argo</b>			
Folia do bindowania Prestige	Argo	165	
Folia laminacyjna antystatyczna	Argo	167	
Gilotyny RC 321N/ RC 331N/ RC 361/ RC 363/ RC 380	Argo	190	
Grzbiety plastikowe do bindowania	Argo	164	
Holder typ K-karta/L-legitymacja/P-przepustka	Argo	163	
Holder z klipsem / Holder z taśmą	Argo	163	
Karton do bindowania Delta	Argo	165	
Laminator OL290	Argo	187	
Laminator Vision G20/ G50	Argo	190	
Listwy wsuwane standard	Argo	164	
Papier photo i transferowy	Argo	21	
Prezenty stojące	Argo	206	
Szafki na klucze	Argo	162	
Trymery TA46 / TA33	Argo	192	
<b>Artix</b>			
Podobrazia  100% bawełna   różne formaty i gramatury   Artix	Artix	128	
<b>Astra</b>			
Cyrkiel metalowy / Zestaw geometryczny Astra	Astra	121	
Farby akwarelowe Astra	Astra	114	
Farby plakatowe Astra	Astra	114	
Flamastry okrągłe Astra	Astra	113	
Klej szkolny tuba/ kleje w sztyfcie	Astra	155	
Kredki ołówkowe Astra	Astra	109	
Mini zakreślacze Astra	Astra	97	
Modelina Astra	Astra	117	
Nożyczki szkolne Astra	Astra	124	
Pastele olejne Astra	Astra	113	
Pastele suche prestige Astra	Astra	112	
Plastelina Astra	Astra	117	
Temperówka DUO / Gumka Myszka / Gumka owalna Astra	Astra	123	
Zestawy pędzli Astra / Kubeczek z blokadą wylania	Astra	118	
<b>Astrapen</b>			
Długopisy wymazywalne Astrapen	Astrapen	72	
<b>Astrino</b>			
Kredki Astrino	Astrino	109	
<b>Avery Zweckform</b>			
Ekologiczne etykiety samoprzylepne z technologią UltraGrip	Avery Zweckform	26	
Etykiety Heavy Duty Avery Zweckform (do użytku zewnętrznego)	Avery Zweckform	27	
Etykiety Heavy Duty, białe, trwałe	Avery Zweckform	27	
Etykiety Heavy Duty, białe, usuwalne	Avery Zweckform	27	
Etykiety Heavy Duty, żółte	Avery Zweckform	27	
Etykiety polietylenowe ultra resistant Avery Zweckform	Avery Zweckform	27	
Etykiety uniwersalne Europe 100	Avery Zweckform	28	
Etykiety znamionowe, srebrne	Avery Zweckform	27	
Kółka do oznaczania Avery Zweckform	Avery Zweckform	28	
Usuwalne etykiety uniwersalne Avery Zweckform	Avery Zweckform	26	
Zakładki indeksujące UltraTabs Avery Zweckform	Avery Zweckform	32	
Zawieszki Avery Zweckform	Avery Zweckform	32	
<b>Axel</b>			
Kalkulator AX-200G	Axel	184	
Kalkulator AX-2369	Axel	183	
Kalkulator AX-350MS	Axel	184	
Kalkulator AX-402	Axel	184	
Kalkulator AX-8102	Axel	183	
Kalkulator Axel AX-500	Axel	183	
<b>Bantex</b>			
Bloczki samoprzylepne Bantex	Bantex	30	
Koperty Bantex	Bantex	22	
Koperty bąbelkowe Bantex	Bantex	22	
Koszulki groszkowe Maxi Bantex	Bantex	240	
Koszulki groszkowe z klapką Bantex	Bantex	240	
Koszulki na CD Bantex	Bantex	243	
Koszulki na suwak Bantex	Bantex	242	
Koszulki na zdjęcia Bantex	Bantex	242	
Pojemniki lakierowane na czasopisma Bantex	Bantex	263	
Segregatory dzwigniowe Bantex Classic Budget	Bantex	235	
Skoroszyty z perforacją Bantex Budget Standard	Bantex	246	
Skoroszyty z wąsami Bantex Budget Standard	Bantex	245	
Szuflady na biurko Bantex Colors	Bantex	258	
Szuflady na biurko przezroczyste Bantex	Bantex	258	
Teczki kartonowe z gumką Bantex	Bantex	252	
<b>Barbara</b>			
Kroniki Barbara	Barbara	257	
Okładka na dyplom	Barbara	164	
Skoroszyty tekturowe	Barbara	243	
Teczka wiązana	Barbara	252	
Teczki z gumką	Barbara	252	
<b>Bic</b>			
Długopis Orange Original	Bic	70	
Długopis Round Stic	Bic	70	
Długopis żelowy BIC Gel-ocity Stic 0.5mm	Bic	60	
Klej w sztyfcie GLUE STICK	Bic	156	
Korektor w taśmie Mini Pocket Mouse	Bic	99	
Korektor w taśmie Pocket Mouse	Bic	99	
Kredki Evolution Stripes	Bic	110	
Markery do tablic suchościernych	Bic	82	
Markery permanentne 2000/2300	Bic	78	
Ołówki EVOLUTION ORIGINAL 650HB/ 655HB	Bic	75	
<b>Bigo</b>			
Teczka wiązana A4, teczka z gumką A4	Bigo	251	
Teczki do akt osobowych	Bigo	257	
<b>Bong</b>			
Koperty bąbelkowe AirPro Color	Bong	24	
Koperty bąbelkowe AirPro®	Bong	23	
Koperty bąbelkowe bez plastiku AirPro Green	Bong	23	
Koperty bezpieczne SAFEBAG®	Bong	23	
Koperty Buisness Mail	Bong	24	
Koperty do listów przewozowych	Bong	24	
Koperty kartonowe Brief Box	Bong	23	
Koperty rozszerzane Expander	Bong	23	
Koperty Well Pocket	Bong	23	
Opakowania dla e-commerce e-Green	Bong	23	
Torby H-Green FSC®	Bong	24	
<b>Carioca</b>			
Długopis CARIOCA Sfera 4/10 kol. (41647)	Carioca	71	
Farba Carioca tempera metaliczna (K0026) 6x25 ml	Carioca	115	
Farby tempery Carioca	Carioca	115	
Ołówki techniczne czarne 2B CARIOCA 12 szt. (42931)	Carioca	76	
<b>Casio</b>			
Kalkulator GR-12	Casio	181	
Kalkulator MH-12	Casio	181	
Kalkulator drukujący CASIO HR-150RCE	Casio	181	
<b>CEP</b>			
Lampka na biurko CEP CLED-0290, Flex	CEP	219	
<b>Corretto</b>			
Długopis wymazywalny Corretto GR-1609 / Wkład do długopisu wymazywalnego GR 1609	Corretto	72	
<b>Cricco</b>			
Długopisy żelowe CRICCO	Cricco	71	
Kredki trójkątne CRICCO	Cricco	110	
Pędzelki szkolne CRICCO	Cricco	118	
<b>Dahle</b>			
Gilotyna 502	Dahle	192	
Niszczarka DAHLE PAPERSAFE 2021 PS 120	Dahle	198	
Nożyczki Comfort Grip	Dahle	152	
Nożyczki Dahle ECO	Dahle	152	
Trymer 507	Dahle	192	
<b>Donau</b>			
Bloczek samoprzylepny DONAU	Donau	30	
Bloczek samoprzylepny DONAU Eco	Donau	29	
Clipboard DONAU Life	Donau	162	
Długopis automatyczny żelowy DONAU	Donau	61	
Długopis żelowy DONAU z wodoodpornym tuszem	Donau	61	
Gąbka do tablicy DONAU	Donau	168	
Identyfikator DONAU	Donau	163	
Klej w płynie DONAU Roller	Donau	154	
Klej w sztyfcie DONAU	Donau	155	
Korektor w piórze DONAU, metalowa końcówka, 10ml	Donau	97	
Korektor w płynie DONAU z aplikatorem, 20ml, na bazie wody	Donau	97	
Korektor w taśmie DONAU	Donau	100	
Korektor w taśmie DONAU, myszka, 4,2mmx5m	Donau	100	
Koszulki na dokumenty DONAU	Donau	241	

Koszulki na dokumenty DONAU	Donau	241	Drukarka Dymo Label Manager 280	Dymo	179
Koszulki na dokumenty DONAU, poszerzane, PP, A4, kryształ, 120mikr	Donau	241	Drukarka Dymo Label Manager 420P	Dymo	179
Koszulki na dokumenty DONAU, PP, A4, kryształ, 40mikr	Donau	241	Drukarka Dymo Label Writer 550	Dymo	180
Koszulki na dokumenty DONAU, PP, A5, kryształ, 50mikr	Donau	241	Dymo LetraTag 200B	Dymo	180
Koszulki z klapką DONAU	Donau	241	Etykiety DYMO Label Writer	Dymo	180
Pojemnik ażurowy na dokumenty DONAU	Donau	260	Taśmy Dymo D1	Dymo	179
Pojemnik na dokumenty ażurowy DONAU	Donau	260	<b>Eagle</b>		
Pojemnik na dokumenty DONAU Life	Donau	260	Dziurkacz 837	Eagle	138
Przekładki DONAU, karton, 1/3 A4, 235X105mm	Donau	237	Dziurkacz EAGLE 845-R	Eagle	138
Przybornik na biurko DONAU	Donau	171	Dziurkacz EAGLE TYP862 Ha!	Eagle	137
Pudło archiwizacyjne DONAU	Donau	267	Dziurkacz P5024B ALPHA EAGLE	Eagle	138
Pudło archiwizacyjne wzmocnione DONAU górne	Donau	267	Kasetka na pieniądze 8878	Eagle	162
Pudło archiwizacyjne wzmocnione DONAU przednie	Donau	267	Numerator EAGLE	Eagle	151
Segregator DONAU Life, pastel/neon, A4/75mm	Donau	236	Pojemnik na długopisy EAGLE TYP691 Ha!	Eagle	170
Segregator DONAU Master A4/50mm	Donau	235	Temperówka na baterie EAGLE EG-5161USB	Eagle	124
Segregator DONAU Master A4/75mm	Donau	235	Uchwyt do taśmy EAGLE TYT581 Ha!	Eagle	161
Segregator ringowy DONAU do akt osobowych, tekturowy, A4/2R/20mm, przek. A-E, niebieski	Donau	256	Zszywacz 204 Eagle	Eagle	146
Segregator ringowy DONAU Life, A4/2R-D/50mm	Donau	236	Zszywacz 205 Eagle	Eagle	147
Teczka do podpisu DONAU	Donau	257	Zszywacz EAGLE S5180 Save Force	Eagle	147
Teczka na rzepę DONAU LIFE A4	Donau	253	Zszywacz EAGLE TYST1208 Ha!	Eagle	146
Teczka z gumką DONAU Life	Donau	248	Zszywacz S5023B ALPHA EAGLE	Eagle	147
<b>Donau Tech</b>			Zszywacz S6030B ALPHA EAGLE	Eagle	147
Kalkulator biurowy DONAU TECH OFFICE K-DT5081-01	Donau Tech	185	Zszywki specjalistyczne Eagle	Eagle	150
Kalkulator biurowy DONAU TECH OFFICE K-DT5101-01	Donau Tech	185	<b>Easy</b>		
Kalkulator biurowy DONAU TECH OFFICE K-DT5121-01	Donau Tech	185	Długopis 4-kolorowy   24 szt. - Easy 4Colours (830153)	Easy	73
Kalkulator biurowy DONAU TECH OFFICE K-DT5122-01	Donau Tech	185	Długopis automatyczny SONTO mix niebieski 24 szt. (925815)	Easy	67
Kalkulator biurowy DONAU TECH OFFICE K-DT5141-01	Donau Tech	185	Farba akrylowa 12 kolorów 923452	Easy	116
Kalkulator biurowy DONAU TECH OFFICE K-DT5161-01	Donau Tech	185	Farba akrylowa 24 kolorów	Easy	116
<b>Drescher</b>			Taśma korekcyjna   5 mm, 8 m   18 szt. - Glow tape (927451)	Easy	102
Etykiety samoprzylepne Drescher	Drescher	25	Zakreślacz  mix kolorów   4 mm   4 kolory	Easy	96
Papier do ploterów	Drescher	25	<b>Elba</b>		
Rolki do kas Drescher	Drescher	25	Segregatory dźwigniowe Elba Pro+	Elba	235
Składanka komputerowa Drescher	Drescher	25	Skoroszyty oczkowe Elba	Elba	243
<b>Durable</b>			Skoroszyty zawieszkowe Elba Chic Ultimate	Elba	244
Aluminiowe ramki zatrzaskowe	Durable	205	Skoroszyty zawieszkowe Elba Vertic Ultimate	Elba	243
Grzbiet zaciskowy A4	Durable	165	Spinka archiwizacyjna Elba Rado Tric	Elba	243
Mechanizm ściągający Style	Durable	163	Teczki zawieszkowe Elba	Elba	245
Mechanizm ściągający z klipem	Durable	164	Teczki zawieszkowe z płóciennymi bokami Elba	Elba	245
Pionowe pojemniki Flexiplus	Durable	259	Teczki zawieszkowe z poszerzonym dnem Elba	Elba	245
Pionowe pojemniki na dokumenty FLEXIPLUS/LANDSCAPE	Durable	259	<b>Elmer's</b>		
Płyn do usuwania etykiet	Durable	168	Klej Elmer's Glitter Glue - brokat w kleju	Elmer's	157
Podkład na biurko	Durable	161	Klej szkolny Elmer's	Elmer's	157
Podkład na biurko DURAGLAS®	Durable	161	<b>ESCUELA</b>		
Podkład na biurko z nakładką	Durable	161	Tektury modelarskie, introligatorskie białe i szare (różne grubości i formaty)	ESCUELA	46
Pojemnik na długopisy ECO	Durable	170	<b>Esselte</b>		
Pojemnik na katalogi A4 BASIC	Durable	260	Album ofertowy VIVIDA	Esselte	261
Pojemnik na katalogi ECO	Durable	260	Kolekcja Esselte Vivida	Esselte	261
Pojemnik na ulotki COMBIBOXX	Durable	206	Kontenery Speedbox Esselte	Esselte	265
Pojemnik na ulotki COMBIBOXX	Durable	206	Kosz na śmieci Europost VIVIDA	Esselte	261
Pojemnik z karteczkami ECO	Durable	171	Koszulki Esselte groszkowe	Esselte	238
Pojemniki na katalogi TREND	Durable	259	Koszulki Esselte krystaliczne	Esselte	240
Pojemniki VARICOLOR®	Durable	259	Koszulki Esselte Maxi	Esselte	240
Pojemniki VARICOLOR® MIX	Durable	259	Koszulki groszkowe A4	Esselte	238
Pojemniki VARICOLOR® MIX	Durable	259	Koszulki Premium Esselte 100% Recycled	Esselte	239
Ramka Duraframe Magnetic	Durable	205	Pojemnik na czasopisma Esselte VIVIDA	Esselte	260
Ramka informacyjna DURAFRAME® NOTE	Durable	205	Pojemnik na czasopisma Europost VIVIDA	Esselte	261
Ramki informacyjne samoprzylepna Duraframe	Durable	205	Pojemnik z szufladami Europost VIVIDA	Esselte	261
Segregator 2 ringowy Trend PP A4, 16mm	Durable	236	Półka na dokumenty Europost VIVIDA	Esselte	261
Skrzynka na klucze KEYBOX	Durable	162	Przekładki 1/3 A4 Maxi (separator)	Esselte	237
Tacka na dokumenty ECO	Durable	258	Przekładki kartonowe Mylar A4	Esselte	237
Tacka na dokumenty TREND/BAISC	Durable	258	Przekładki plastikowe szare PP numeryczne	Esselte	238
Taśma tekstylina z mechanizmem ściągającym	Durable	164	Przekładki plastikowe z PP A4	Esselte	237
Teczka preszpanowa	Durable	252	Przekładki, kolorowy karton z kartą opisową A4	Esselte	237
Teczka z gumką Trend PP A3 700mic	Durable	248	Pudełko Esselte do przechowywania	Esselte	266
Teczka z gumką Trend PP A4 700mic	Durable	248	Pudła archiwizacyjne Speedbox Esselte	Esselte	264
Wodoodporna kieszeń na informację samo-przylepna	Durable	207	Pudła do archiwizacji Esselte	Esselte	264
Wodoodporna kieszeń na informację z ospaką ścigającą	Durable	207	Pudła Esselte Eco	Esselte	265
Zestaw 5 tacek Varicolor Tray Set	Durable	258	Segregator ekonomiczny Esselte PP A4	Esselte	232
<b>Dymo</b>			Segregator Esselte No.1 A5 75 mm	Esselte	227
Drukarka Dymo Label Manager 160	Dymo	179	Segregator Esselte No.1 VIVIDA Plus	Esselte	227
			Segregator No.1 neutralny pod względem emisji CO2 Esselte	Esselte	228
			Segregator ofertowy Esselte A4	Esselte	236
			Segregator ringowy Esselte VIVIDA	Esselte	232
			Segregatory Esselte	Esselte	227
			Skoroszyty i teczki zawieszane na Akta Osobowe	Esselte	244
			Teczka lakierowana z gumką	Esselte	252
			Teczka preszpanowa z gumką Esselte	Esselte	252
			Teczka z gumką VIVIDA 15 mm	Esselte	261
			Teczka z gumką VIVIDA 40 mm	Esselte	261
			Teczka z przegródkami i rączką VIVIDA	Esselte	261
			Teczka z przegródkami VIVIDA	Esselte	261

Teczki zawieszane Esselte A4 standard	Esselte	244	Płyty DVD-R/DVD+R 4,7GB 16x FREESTYLE	Frestyle	11
Walizeczka na teczki zawieszane Esselte Europost	Esselte	245	<b>Galeria Papieru</b>		
<b>Faber-Castell</b>			Albumy do zrobienia	Galeria Papieru	46
Cienkopis Ecco Pigment	Faber-Castell	92	Dyplomy	Galeria Papieru	33
Cienkopis GRIP	Faber-Castell	90	Karton wizytówkowy i ozdobny A4	Galeria Papieru	33
Gumka GRIP 2001	Faber-Castell	103	Koperty ozdobne metalizowane	Galeria Papieru	33
Gumki DUST-Free	Faber-Castell	102	Teczka ozdobna na dyplom ze złotą ramką	Galeria Papieru	33
Kredki trójkątne JUMBO	Faber-Castell	110	Torebki prezentowe	Galeria Papieru	46
Marker Multimark z gumką	Faber-Castell	85	<b>Godan</b>		
Masa mocująca TACK-IT	Faber-Castell	158	Balony	Godan	129
Ołówek automatyczny Grip Matic 1375	Faber-Castell	74	Balony GEMAR	Godan	128
Ołówek GRIP 2001	Faber-Castell	75	<b>Grand</b>		
Temperówka Grip 2001 Mini	Faber-Castell	122	Etykiety samoprzylepne GRAND	Grand	29
Temperówka pojedyncza z pojemnikiem	Faber-Castell	123	Folia do laminowania GRAND	Grand	167
Temperówka TRIO GRIP	Faber-Castell	122	Marker Olejowy Grand GR-25	Grand	87
Temperówka Twist-Off Cap z pojemnikiem M	Faber-Castell	123	Notatnik GRAND z gumką	Grand	45
Temperówki metalowe	Faber-Castell	124	Nożyczki GRAND GR	Grand	154
Temperówki podwójne RollOn	Faber-Castell	123	Szpilki	Grand	150
Zakreślacz 48	Faber-Castell	95	Taśma dwustronna montażowa GRAND	Grand	159
Zakreślacz metaliczny	Faber-Castell	95	Taśma dwustronna nano 30mmx5m x 1mm GRAND	Grand	159
Zakreślacze pastelowe	Faber-Castell	93	Taśma dwustronnie klejąca GRAND	Grand	158
<b>Fellowes</b>			Tuba kreślarska	Grand	125
Bindownica Star + 150	Fellowes	186	Zszywacz tapicerski taker	Grand	147
Bindownice Pulsar-E 300/+300	Fellowes	186	<b>Happy Color</b>		
Długopis z ciężką podstawą + wkłady	Fellowes	73	Blok rysunkowy biały i kolorowy Happy Color	Happy Color	35
Folie do laminacji	Fellowes	167	Blok techniczny biały Happy Color	Happy Color	35
Folie do laminacji APEX	Fellowes	166	Blok techniczny kolorowy Happy Color	Happy Color	36
Folie do laminacji samoprzylepne 80 mik.	Fellowes	166	Blok Wycinanka Happy Color	Happy Color	125
Gilotyny Fellowes Fusion A3/A4	Fellowes	190	Długopisy wymazywalne Happy Color	Happy Color	71
Gilotyny Stellar A3/A4	Fellowes	190	Farba AKRYLOWA Happy Color	Happy Color	116
Grzbiety plastikowe	Fellowes	165	Farba TEMPERA PREMIUM Happy Color	Happy Color	115
Klipsy do spinania dokumentów	Fellowes	243	Farby akrylowe zestawy 10 kolorów Happy Color	Happy Color	116
Laminator Amaris A3	Fellowes	187	Farby akrylowe zestawy 12 i 24 kolory Happy Color	Happy Color	116
Laminator Fellowes Pixel A4 i A3	Fellowes	187	Karton kolorowy Happy Color format A	Happy Color	34
Laminatory Spectra A4 i A3	Fellowes	187	Karton kolorowy Happy Color format B	Happy Color	34
Niszczarka AutoMaxTM 100M	Fellowes	193	Kleje uniwersalne Happy Color	Happy Color	154
Niszczarka AutoMaxTM 80M	Fellowes	195	Kolorowa kolekcja Smile	Happy Color	73
Niszczarka Fellowes 450M	Fellowes	193	Pędzle nylonowe, syntetyczne Happy Color	Happy Color	118
Niszczarka Fellowes LX45/LX65/LX85	Fellowes	193	Pędzle szkolne, szczecina Happy Color	Happy Color	118
Niszczarka Mini-Cut LX200/LX210/LX220 Fellowes	Fellowes	195	Zakreślacze Feelingi Happy Color	Happy Color	96
Niszczarka osobista 10M	Fellowes	193	<b>Herlitz</b>		
Niszczarki AutoMaxTM 200C/200M	Fellowes	195	Długopis Jazz Noble Elegance	Herlitz	63
Niszczarki biurowe AutoMaxTM 550C/350C	Fellowes	193	Mazak wodoodporny	Herlitz	77
Niszczarki Fellowes LX Series	Fellowes	194	<b>Hero</b>		
Okładki APEX	Fellowes	166	Atrament HERO	Hero	103
Okładki przezroczyste / nabłyszczane Chromo	Fellowes	166	<b>Hewlett Packard</b>		
Okładki skóropodobne Delta	Fellowes	165	Niszczarka HP ONESHRED Auto 100CC, biało-szara	Hewlett Packard	202
Olej do niszczarek	Fellowes	171	Niszczarka HP ONESHRED Auto 200CC, biało-szara	Hewlett Packard	202
Podkładki piankowe przed klawiaturę i pod mysz Memory Foam	Fellowes	12	Niszczarka HP ONESHRED Auto 80CC, biało-szara	Hewlett Packard	202
Podkładki pod mysz i nadgarstek żelowe CRYSTAL	Fellowes	11	<b>Heyka</b>		
Podkładki przed klawiaturę i pod mysz Plush TouchTM	Fellowes	12	Długopisy wymazywalne Claro	Heyka	72
Podnózek BREYTA	Fellowes	213	<b>Igepa</b>		
Podnózek energetyzujący stopy	Fellowes	213	Papier Color Copy	Igepa	20
Podnózek Microban® - Office SUITESTM	Fellowes	213	Papier ksero MAESTRO® color	Igepa	20
Podpórki pod plecy siatkowe	Fellowes	215	Papier ksero NAVIGATOR®	Igepa	20
Podstawa pod laptop Quick Lift I-Spire™	Fellowes	217	<b>Interdruk</b>		
Podstawa pod monitor BREYTA	Fellowes	216	Bloki rysunkowe	Interdruk	35
Podstawa pod monitor Designer Suites™	Fellowes	216	Bloki biurowe	Interdruk	45
Podstawa pod monitor LCD/TFT	Fellowes	216	Bloki do flipchartów	Interdruk	36
Podstawa pod stopy ergonomiczna	Fellowes	213	Bloki techniczne	Interdruk	35
Podstawka na dokumenty z MEMO BOARD Office Suites™	Fellowes	218	Bruliony	Interdruk	40
Podstawka na laptop BREYTA	Fellowes	217	Dzienniki korespondencyjne	Interdruk	257
Pudełko na akta R-Kive Basic	Fellowes	263	Koło-bruliony	Interdruk	39
Pudełko na archiwum R-Kive Basic	Fellowes	263	Koło-zeszyty	Interdruk	37
Pudła archiwizacyjne EXTRA STRONG	Fellowes	263	Koło-zeszyty spirala po krótkim boku	Interdruk	37
Pudło archiwizacyjne Woodgrain brązowe/niebieskie	Fellowes	263	Koło-zeszyty z rejestrami	Interdruk	37
Sprężone powietrze bez HFC	Fellowes	13	Kostki papierowe	Interdruk	31
Szuflada na klawiaturę DELUXE Office Suites™	Fellowes	218	Papier kancelaryjny	Interdruk	36
Trymery Fellowes Electron A3/A4	Fellowes	192	Papiery kolorowe	Interdruk	125
Wymienne kasety SafeCut™ do trymerów, wymienne paski do trymerów	Fellowes	193	Teczka z gumką A4+	Interdruk	253
Zszywacze Microban	Fellowes	148	Teczka z gumką A4+ jednokolorowe	Interdruk	253
<b>Fiorello</b>			Teczki A4+ BB Kids i BB Kids Pastel	Interdruk	125
Markery akrylowe FIORELLO GR-1106 12 kol.	Fiorello	81	Zeszyty A4	Interdruk	44
Pisaki SKETCH Fiorello GR-F726-12 dwustronne	Fiorello	114	Zeszyty A5	Interdruk	42
<b>Folprim</b>			Zeszyty A5 BB Kids i BB Kids Pastel	Interdruk	42
Okładki na dokumenty	Folprim	164	Zeszyty do nut	Interdruk	44
Okładki na podręczniki szkolne	Folprim	125	Zeszyty do słówek	Interdruk	44
<b>Frestyle</b>			Zeszyty PP	Interdruk	43
Płyty CD-R 700MB 52x FREESTYLE	Frestyle	11	Zeszyty zapachowe	Interdruk	43
			Zeszyty, bruliony, koło-zeszyty, teczki Academy	Interdruk	41
			Zeszyty, bruliony, koło-zeszyty, teczki Academy Pastel	Interdruk	42

<b>Jumatex</b>			
Nici i sznurki do pakowania	Jumatex	171	
<b>Kamet</b>			
Cienkopis Masster	Kamet	90	
Cyrkiel Techniczny + zapas grafitu RX	Kamet	121	
Długopisy z przylepcem na sprężynce	Kamet	74	
Flamastry pojedyncze i dwustronne	Kamet	113	
Foliopis CD marker K-100, K-200, F-0,4, dwustronny	Kamet	85	
Korektor w płynie JET	Kamet	98	
Korektor w Taśmie KL-3000	Kamet	101	
Marker do tablic suchościerny	Kamet	84	
Marker GIGANT permanent	Kamet	79	
Pisaki FELLINO	Kamet	114	
Temperówka metalowa	Kamet	124	
Wkład metalowy wielkopojemny	Kamet	104	
Zakreślacz „ORION”	Kamet	95	
<b>KartPapier</b>			
Ręczniki papierowe JUMBO	KartPapier	46	
<b>KEYROAD</b>			
Cyrkiel KEYROAD	KEYROAD	120	
Farby tempera KEYROAD	KEYROAD	115	
Flamastry KEYROAD Capfix Markers	KEYROAD	113	
Flamastry KEYROAD Jumbo	KEYROAD	113	
Kredki ołówkowe KEYROAD dwustronne	KEYROAD	109	
Kredki ołówkowe KEYROAD Mini/Jumbo	KEYROAD	109	
Nożyczki szkolne KEYROAD Tatto Soft/Security	KEYROAD	124	
Temperówka KEYROAD Ripple	KEYROAD	122	
Temperówka KEYROAD Robby	KEYROAD	121	
Temperówka KEYROAD Star	KEYROAD	121	
Temperówka KEYROAD Wave	KEYROAD	122	
Zestaw geometryczny KEYROAD Flexible	KEYROAD	119	
<b>Kobra</b>			
Niszcarki Kobra +1	Kobra	198	
Niszcarki Kobra Hybrid/ Hybrid S	Kobra	198	
<b>Leitz</b>			
Album ofertowy Leitz WOW	Leitz	251	
Dziurkacz Leitz 5005	Leitz	134	
Dziurkacz Leitz 5038/5058	Leitz	134	
Dziurkacz Leitz 5138	Leitz	134	
Dziurkacz Leitz 5180	Leitz	135	
Dziurkacz Leitz Mini WOW 5060	Leitz	134	
Dziurkacz Leitz Style 5006	Leitz	134	
Dziurkacz Leitz WOW 5008	Leitz	134	
Dziurkacz regulowany AKTO Leitz	Leitz	135	
Dziurkacze Leitz	Leitz	134	
Folia do prezentera Easy Flip	Leitz	203	
Kartoteka na teczki zawieszane Leitz Plus	Leitz	245	
Kolekcja Leitz Fabric	Leitz	268	
Kolekcja Leitz Recyle (ekologiczna)	Leitz	230	
Kolekcja Leitz Recyle (ekologiczna)	Leitz	231	
Kolekcja Leitz Cosy	Leitz	174	
Kolekcja Leitz Cosy	Leitz	175	
Kolekcja Leitz WOW	Leitz	229	
Kolekcja Leitz WOW	Leitz	249	
Kolekcja Leitz WOW	Leitz	250	
Koszulki poszerzane Leitz Premium	Leitz	240	
Książka na dokumenty do podpisu Leitz	Leitz	257	
Laminatory Leitz	Leitz	188	
Laminatory Leitz	Leitz	189	
Niszcarki Leitz IQ	Leitz	196	
Niszcarki Leitz IQ	Leitz	197	
Półki i pojemniki na dokumenty Leitz Plus	Leitz	262	
Prezenter Easy Flip	Leitz	203	
Produkty ergonomiczne Leitz	Leitz	208	
Produkty ergonomiczne Leitz	Leitz	209	
Produkty ergonomiczne Leitz	Leitz	210	
Produkty ergonomiczne Leitz	Leitz	211	
Przekładki Leitz WOW do nadruku, PP, A4 Maxi	Leitz	238	
Pudła do archiwizacji Leitz Infinity	Leitz	266	
Skoroszyty zawieszane ALPHA	Leitz	244	
Teczki zawieszane ALPHA	Leitz	244	
Teczki zawieszane z boczkami ALPHA	Leitz	244	
Trymery i gilotyny Leitz Precision	Leitz	191	
Zszywacz Leitz New NeXXt Softpress Flat Clinch	Leitz	139	
Zszywacz długoramienny Leitz NeXXt Series	Leitz	139	
Zszywacz elektryczny Leitz NeXXt Series WOW	Leitz	141	
Zszywacz elektryczny Rapid 20EX	Leitz	141	
Zszywacz kasetowy Leitz	Leitz	139	
Zszywacz Leitz 5500	Leitz	140	
Zszywacz Leitz 5501 & 5517	Leitz	140	
Zszywacz Leitz STYLE 5562	Leitz	140	
Zszywacz Leitz WOW 5502 & 5528	Leitz	140	
Zszywacz mały, elektryczny Rapid 10BX	Leitz	141	
Zszywacz nożycowy Leitz	Leitz	142	
Zszywacz super mocny FC Leitz	Leitz	139	
Zszywacz średni metalowy Leitz NeXXt Series Flat Clinch	Leitz	139	
Zszywacze elektryczne Leitz	Leitz	141	
Zszywacze elektryczne Leitz 5533	Leitz	141	
Zszywacze Leitz	Leitz	140	
Zszywki Leitz	Leitz	149	
Zszywki Leitz Electric e1 i e2	Leitz	149	
<b>M&amp;G</b>			
Zszywki miedziane/galwanizowane M&G	M&G	150	
<b>Maped</b>			
Cyrkle MAPED STUDY i STUDY PASTEL	Maped	120	
Dziurkacz MAPED EASY	Maped	136	
Dziurkacze MAPED ADVANCED METAL	Maped	136	
Dziurkacze MAPED ESSENTIALS METAL	Maped	136	
Nożyczki MAPED ESSENTIALS SOFT i ESSENTIALS GREEN	Maped	152	
Temperówka MAPED I-GLOO	Maped	121	
Temperówki MAPED SHAKER i SHAKER SHAKKY	Maped	121	
Zszywacze MAPED ADVANCED METAL	Maped	146	
Zszywacze MAPED ESSENTIALS METAL	Maped	146	
<b>Maries</b>			
Pastele Suche Maries	Maries	112	
Węgiel naturalny C 7345	Maries	117	
<b>Maul</b>			
Kalkulator kieszonkowy ECO MD1	Maul	184	
Kalkulator kieszonkowy M8	Maul	184	
Kalkulator naukowy MSC 240	Maul	184	
<b>MemoBe</b>			
Akcesoria do tablic MemoBe	MemoBe	169	
Długopis biurowy 0,7mm MemoBe	MemoBe	70	
Długopis na sprężynce MemoBe	MemoBe	73	
Ekierka MemoBe by Pratel	MemoBe	119	
Kątomierz MemoBe by Pratel	MemoBe	119	
Klej w sztyfcie PVA MemoBe	MemoBe	156	
Korektor w taśmie MemoBe 5mm x 6m	MemoBe	101	
Linijka MemoBe by Pratel	MemoBe	118	
Markery do tablic suchościernych MemoBe	MemoBe	83	
Markery permanentny MemoBe	MemoBe	79	
Tablica korkowa MemoBe	MemoBe	204	
Tablica suchościerna magnetyczna MemoBe	MemoBe	204	
Zakreślacz MemoBe	MemoBe	96	
Zestaw kreślarski MemoBe by Pratel z linijką	MemoBe	119	
<b>Memoboards</b>			
Kredki ZAMEK	Memoboards	110	
<b>Michalczyk</b>			
Druki Michalczyk	Michalczyk	17	
<b>Milan</b>			
Długopis P07 DRY-GEL	Milan	65	
Długopis P1 TOUCH	Milan	65	
Kalkulator z dużymi klawiszami MILAN DUO 150610	Milan	183	
Karteczki przezroczyste samoprzylepne 76 x 76 mm, 50 szt.	Milan	30	
Karteczki samoprzylepne neonowe 76 x 76 mm, 100 szt.	Milan	30	
Klej w taśmie 12 m	Milan	157	
Korektor w taśmie 15 m NEW LOOK	Milan	101	
Nożyczki biurowe 20,5 cm	Milan	153	
Nożyczki z czubkiem 17 cm ACID	Milan	153	
Taśma pakowa brązowa 66 m - cicha	Milan	160	
Taśma samoprzylepna dwustronna 10m x 15mm	Milan	159	
Taśma samoprzylepna niewidoczna 33m x 19mm	Milan	159	
<b>MM Kwidzyn</b>			
Papier ksero Swift Everyday A4	MM Kwidzyn	21	
Papiery biurowe POL	MM Kwidzyn	19	
<b>Moxom</b>			
Pojemnik antybakteryjny MOXOM Antibacterial	Moxom	171	
<b>MP</b>			
Długopis Szpiegowski UV z podwójną końcówką   różne wzory  MP	MP	71	
Farba plakatowa tempera  6 kolorów x 15ml  MP (PP162-01)	MP	115	
Flamastry dwustronne  12 kolorów  MP (PP913)	MP	114	
Gumka do ścierania z wzorami dinozaurów  4 wzory  MP (PG175)	MP	103	
Klej w sztyfcie  9g  MP (PP004)	MP	157	
Korektor w długopisie  4ml  MP (PA138-12)	MP	98	
Kredki ołówkowe  12 kolorów  MP (PP802)	MP	111	
Marker do tablic  6 kolorów  MP (PE128-01 i PE128-02)	MP	83	
Notesy   długopisy   ołówki   Kolekcja gamin-gowa GAMER  MP	MP	128	



Planer magnetyczny suchościeralny  A4   MP	MP	204	Notatniki Oxford Everyday	Oxford	44
Zestaw geometryczny  4szt.  MP (PA144P)	MP	119	Notatniki Oxford Signature	Oxford	45
<b>NC Koperty</b>			Pastele olejne Oxford	Oxford	112
Koperty i opakowania z tektury	NC Koperty	22	Plastelina Oxford	Oxford	117
Koperty RBD z rozszerzonymi bokami i dnem	NC Koperty	22	Przekładki kartonowe Mylar Oxford	Oxford	238
Koperty samoklejące białe/brązowe HK	NC Koperty	22	Przekładki z kolorowego PP Oxford	Oxford	238
Koperty samoklejące białe/brązowe SK	NC Koperty	21	Segregator Ring Oxford Urban	Oxford	236
Koperty samoklejące SK/HK foliowane po 10 szt./ 25 szt./ 50 szt.	NC Koperty	21	Segregatory ringowe Oxford 2'Nd Life	Oxford	236
Torby papierowe EKO foliowane	NC Koperty	46	Szkiełnik Oxford	Oxford	36
<b>Net</b>			Teczka harmonijkowa Oxford Urban	Oxford	251
Kosz kwadratowy	Net	172	Teczki kopertowe Oxford Hawaii	Oxford	246
Kosz okrągły	Net	172	Teczki kopertowe Oxford Urban	Oxford	246
Kubek okrągły	Net	172	Teczki z gumką Oxford 2'Nd Life	Oxford	254
Półka na akta	Net	172	Teczki z gumką Oxford Touch Pastel	Oxford	253
Przyborniki Net	Net	172	Zeszyty 3w1 Oxford easyBook	Oxford	42
Przyborniki wielofunkcyjne	Net	172	Zeszyty 3w1 Oxford easyBook Pastel	Oxford	42
<b>Novus</b>			Zeszyty do nauki pisania Oxford	Oxford	43
Dziurkacz B220 ColorID Novus	Novus	138	Zeszyty i bruliony Oxford Esse	Oxford	40
Dziurkacz E210/E216	Novus	136	Zeszyty i bruliony Oxford Touch	Oxford	40
Dziurkacz Novus B220 RE+NEW z plastiku z recyklingu	Novus	138	Zeszyty i bruliony przedmiotowe Oxford	Oxford	44
Dziurkacz Novus Master	Novus	138	Zeszyty Oxford Flowers	Oxford	42
Dziurkacze B230	Novus	139	Zeszyty Oxford Open Flex	Oxford	43
Zszywacz B2 ColorID Novus	Novus	143	Zeszyty Oxford Teenager	Oxford	43
Zszywacz B2 Novus	Novus	143	<b>Pakart</b>		
Zszywacz B4FC	Novus	144	Folia stretch	Pakart	171
Zszywacz C1	Novus	143	Folia stretch Mini-Wrap	Pakart	171
Zszywacz C2	Novus	143	Taśma pakowa Low Noise (ciche odwijanie)	Pakart	160
Zszywacz E25	Novus	144	Taśma pakowa Solvent / 100% Solvent	Pakart	160
Zszywacz Novus Stabil	Novus	144	Taśma pakowa Solvent-Muroll	Pakart	160
Zszywki galwanizowane	Novus	149	Taśma papierowa Solvent Kraft / Hot-Melt-Kraft	Pakart	160
Zszywki miedziane	Novus	149	Taśmy dwustronne PP Fastec / Ulith	Pakart	159
<b>Office Products</b>			<b>Papermate</b>		
Bloczek samoprzylepny OFFICE PRODUCTS	Office Products	30	Długopis FlexGrip Elite	Papermate	63
Flipchart na trójnogu BI-OFFICE, 70x100cm	Office Products	202	Długopis FlexGrip Elite Ultra RT	Papermate	63
Klej w płynie OFFICE PRODUCTS	Office Products	154	Długopis InkJoy 100 CAP	Papermate	68
Koszulki na dokumenty OFFICE PRODUCTS	Office Products	242	Długopis InkJoy 100 RT	Papermate	63
Szufladka na biurko OFFICE PRODUCTS	Office Products	258	Długopis InkJoy 300 RT	Papermate	63
Tablica suchośc. -magn. OFFICE PRODUCTS	Office Products	203	Długopis InkJoy Quatro/Quatro Fun	Papermate	73
Zszywacz elektryczny OFFICE PRODUCTS	Office Products	147	Długopis Paper Mate Kilometrico	PaperMate	68
<b>Opus</b>			Długopis żelowy InkJoy Gel	Papermate	59
Antystatyczna folia laminacyjna OPUS O.PO-UCH SUPER	Opus	167	Korektor w taśmie DRYLINE GRIP	Papermate	98
Automatyczne laminatory biurowe OPUS autoLAM A3 / autoLAM A3 INSTANT	Opus	187	<b>Parker</b>		
Identyfikatory OPUS O.BADGE HOLDER z paskiem i bez paska	Opus	163	Atramenty / wkłady Parker	Parker	52
Laminatory biurowe OPUS uniLAM A4 BASIC / uniLAM A3 BASIC	Opus	187	Długopis Parker Jotter XL Monochrome	Parker	51
Niszczarka biznesowa do dokumentów tajnych i poufnych OPUS CS 2208 CD	Opus	202	Pióro wieczne / Długopis IM Monochrome / IM	Parker	50
Niszczarka przybiurkowa OPUS CS 2212 CD	Opus	198	Pióro wieczne / Długopis IM Premium / IM	Parker	51
Niszczarki przybiurkowe OPUS OS 2206 CD / OD 2210 CD	Opus	198	Pióro wieczne / Długopis Jotter	Parker	52
Obcinarki biurowe OPUS EURO CUT A4 / EURO CUT A3	Opus	192	Pióro wieczne / Długopis Jotter Originals	Parker	52
<b>Oval</b>			Pióro wieczne / Długopis Parker IM Achromatic	Parker	51
Korektor OVAL w taśmie 5mm x 6m - QFN-506/JB7	Oval	101	Pióro wieczne / Długopis Parker IM Essential	Parker	51
Korektor w pisaku ZIG-1000	Oval	98	Pióro wieczne / Długopis Urban	Parker	50
Korektor w taśmie CT-GN 510/B / DNL-412	Oval	100	<b>Patio</b>		
<b>Oxford</b>			Cienkopis Trio Fineliner	Patio	90
Album ofertowy Oxford Urban	Oxford	251	Długopis 157B Click Patio	Patio	66
Albumy ofertowe Oxford 2'Nd Life	Oxford	251	Długopis automatyczny wymazywalny	Patio	72
Bloki artystyczne Oxford	Oxford	36	Długopis BLANCO - OIL GEL	Patio	61
Bloki do malowania Oxford	Oxford	34	Długopis Vigo	Patio	66
Bloki do rysowania Oxford	Oxford	34	Długopis żelowy - oil gel- Silky	Patio	61
Bloki notatnikowe Oxford Task Manager	Oxford	45	Długopis żelowy Piazz	Patio	61
Bloki techniczne Oxford	Oxford	35	Długopis żelowy Simple	Patio	61
Farby plakatowe Oxford	Oxford	114	Długopisy wymazywalne automatyczne	Patio	72
Kartony kolorowe Creatinio	Oxford	34	Gumka Patio Myszka	Patio	103
Kleje Oxford	Oxford	155	Klej w sztyfcie/taśmie Crystal Gel	Patio	156
Kolekcja Oxford Campus Pastel	Oxford	41	Koło zeszyty A4/A5 lub B5 GRADIENT	Patio	37
Kolekcja Oxford Floral	Oxford	39	Koło zeszyty PP A4/A5 lub B5	Patio	37
Kolekcja Touch Pastel	Oxford	41	Koperta na dok. A4 i A5 z identyfikatorem	Patio	247
Koło bruliony Oxford International Notebook	Oxford	39	Koperta na dok. A4 z europerforacją dwukolorowa	Patio	246
Koło zeszyty ekologiczne Oxford My Rec'Up	Oxford	38	Koperta na dokumenty A4 i A5 transparentna	Patio	246
Koło zeszyty PP Oxford International Activebook	Oxford	39	Koperta na dokumenty A4, A5 i DL zamykana na zamek strunowy	Patio	247
Koło zeszyty PP Oxford International Organizerbook	Oxford	39	Koperta na dokumenty bankowe	Patio	247
Koło zeszyty PP Oxford Lagoon	Oxford	38	Koperty na dokumenty Vertical	Patio	246
Koło zeszyty PP Oxford My Colours	Oxford	38	Korektor w butelce	Patio	97
Koło zeszyty PP Oxford Student Activebook	Oxford	38	Korektor w pisaku	Patio	98
Koło zeszyty PP Oxford Student Nomadbook	Oxford	38	Korektor w taśmie	Patio	100
Koszulki kryształiczne Quick' In Oxford	Oxford	242	Linijki Flexi	Patio	118
Kredki Oxford	Oxford	111	Nożyczki z gumowo plastikową rączką	Patio	153
Kredki Oxford Artistic	Oxford	111	Nożyczki z plastikową rączką	Patio	153
			Obwoluty	Patio	242
			Ołówek techniczny Van Graf trójkątny	Patio	76
			Teczka A4 na dokumenty z 12 przegrodami	Patio	248
			Teczka A4 na dokumenty z 12 przegrodami dwukolorowa	Patio	248
			Teczka Clear Book	Patio	251
			Teczka na gumkę A4 Gradient	Patio	247

Temperówka EXCEL podwójna	Patio	123	Marker permanentny SCA-100	Pilot	77
Zestaw geometryczny 5 el. „Student Set 5 el.”	Patio	119	Marker permanentny SCA-400	Pilot	77
Zestaw geometryczny w kasetce mały i duży	Patio	120	Pióro kulkowe Frixion Clicker Point	Pilot	54
<b>Pattex</b>			<b>Platinet</b>		
Taśma PATTEX POWER TAPE	Pattex	160	Pendrivel PLATINET USB 2.0 i USB 3.2	Platinet	11
<b>PBS Polska</b>			Pianka do LCD 400ml PLATINET FS5144	Platinet	13
BHP i środki ochrony indywidualnej PBS Polska	PBS Polska	173	Płyn do tablic suchościeralnych 250ml PLATINET FS5425	Platinet	168
Fotele biurowe PBS Polska	PBS Polska	212	Sprężone powietrze 400ml PLATINET PFS5130	Platinet	13
<b>Pelikan</b>			<b>Posca</b>		
Atrament	Pelikan	103	Marker POSCA PC-5M	Posca	88
Naboje długie GTP/5	Pelikan	104	Marker POSCA PC-8K	Posca	89
Naboje krótkie TP/6	Pelikan	104	Markery POSCA PC-1M	Posca	88
Pióro Jazz Noble Elegance	Pelikan	53	Markery POSCA PC-3M	Posca	88
<b>Penac</b>			<b>Pritt</b>		
Długopis automatyczny PENAC RB085	Penac	65	Kaseta wymienna do korektora w taśmie PRITT REFILL CASSETTE	Pritt	102
<b>PENMATE</b>			Klej w sztyfcie PRITT ORIGINAL	Pritt	156
Długopis FLEXI	PENMATE	71	Klej w taśmie PRITT NON-PERMANENT, 8,4mm x 10m, blister	Pritt	157
Długopis ściernalny FLEXI ABRA	PENMATE	72	Korektor w taśmie PRITT COMPACT FLEX, myszka	Pritt	101
Koperta na zatrząsk A4 PP-231/ A5 PP -233	PENMATE	247	Masa mocująca PRITT ON&OFF	Pritt	158
Teczka z gumką A4 PP-101	PENMATE	247	<b>Q-CONNECT</b>		
Teczka z gumką A4 TOP	PENMATE	253	Długopis klasyczny Q-CONNECT, Sign Proof, nieblaknący	Q-CONNECT	69
<b>PENMATE KOLORI</b>			Koszulki na dokumenty Q-CONNECT, poszerzane, PP, A4	Q-CONNECT	242
Kredki ołówkowe TRÓJKĄTNE	PENMATE KOLORI	109	Mata antyzmęczenia podłogowa Q-CONNECT	Q-CONNECT	207
<b>Pentel</b>			Oparcie do pleców Q-CONNECT, pianka zapamiętująca	Q-CONNECT	215
Cienkopis kalibrowany Pointliner S20P	Pentel	90	Oparcie do pleców Q-CONNECT, siatka mesh	Q-CONNECT	215
Cienkopis kulkowy Energel BLN105	Pentel	89	Platforma pod komputer stacjonarny na kółkach Q-CONNECT	Q-CONNECT	218
Cienkopis kulkowy Energel BLN15	Pentel	89	Podkładka pod mysz Q-CONNECT	Q-CONNECT	12
Cienkopis kulkowy Energel BLN75	Pentel	89	Podkładka pod mysz żelowa Q-CONNECT	Q-CONNECT	12
Czarna gumka ołówkowa ZEAH06	Pentel	102	Podkładka pod nadgarstek żelowa ergonomiczna Q-CONNECT	Q-CONNECT	12
Długopis 0,7mm BK417	Pentel	64	Podkładka pod nadgarstek żelowa Q-CONNECT	Q-CONNECT	12
Długopis automatyczny Multipen iZee 4w1 BXC467	Pentel	73	Podłokietnik Q-CONNECT, z podkładką pod mysz i podparciem nadgarstka	Q-CONNECT	218
Długopis olejowy 0,7 mm iZee BX467	Pentel	64	Podnóżek metalowy Q-CONNECT, 41,5x32,6cm, antypoślizgowy	Q-CONNECT	214
Długopis pstrykany BK437	Pentel	64	Podnóżek Q-CONNECT, 430x320mm, z oddzielnymi platformami na nogi	Q-CONNECT	214
Długopis SuperB BK77	Pentel	69	Podnóżek Q-CONNECT, 430x320mm, z oddzielnymi platformami na nogi, masażer	Q-CONNECT	214
Długopis z nasadką iZee BX457	Pentel	68	Podnóżek Q-CONNECT, 448x325mm	Q-CONNECT	214
Długopis żelowy 0,8 mm Hybrid Gel Grip K118	Pentel	60	Podnóżek Q-CONNECT, 450x330mm, z gumową matą	Q-CONNECT	214
Długopis żelowy OH'GEL K497	Pentel	60	Podnóżek Q-CONNECT, 450x330mm, z gumową matą	Q-CONNECT	214
Foliopis/marker permanentny NF450	Pentel	84	Podnóżek Q-CONNECT, bujany, 2 wysokości	Q-CONNECT	215
Grafity do ołówków Pentel	Pentel	105	Podnóżek Q-CONNECT, premium, 460 x 340 x 110mm	Q-CONNECT	215
Gumka ołówkowa Hi-Polymer SLIM	Pentel	102	Podnóżek Q-CONNECT, z regulacją, 355x340x170mm, metalowy	Q-CONNECT	215
Gumki ołówkowe ZEH	Pentel	102	Podstawa pod laptopa Q-CONNECT, 25,5 x 1,8 x 28cm	Q-CONNECT	217
Klej w płynie z gumową rolką ER153	Pentel	154	Podstawa pod laptopa Q-CONNECT, 37,6 x 28 x 5,8cm	Q-CONNECT	217
Klej w płynie z pędzelkiem ERB50	Pentel	154	Podstawa pod laptopa z obrotowym podłożem Q-CONNECT, 25,5 x 2,2 x 28cm	Q-CONNECT	218
Komplet markerów suchościeralnych Maxiflo MWL5M-4N/ MWL5S-4N	Pentel	83	Podstawa pod laptopa z podkładką pod mysz Q-CONNECT, 51,8 x 28,1 x 5,9cm	Q-CONNECT	218
Korektor w piórze ZLC31/ZL63	Pentel	97	Podstawka pod monitor Q-CONNECT, 38x24cm, z regulacją wysokości	Q-CONNECT	216
Korektor w taśmie Weezer XZTT805	Pentel	99	Podstawka pod monitor Q-Connect, 38x29,5cm, z regulacją wysokości	Q-CONNECT	216
Korektor w taśmie ZTT 15	Pentel	99	Podstawka pod monitor Q-Connect, 43,4x33,6cm, z regulacją wysokości	Q-CONNECT	216
Marker olejowy MMP20	Pentel	86	Podstawka pod monitor Q-CONNECT, 55,5x26,5cm, z regulacją wysokości	Q-CONNECT	217
Marker permanentny N850/N860	Pentel	77	Segregator ringowy Q-CONNECT	Q-CONNECT	237
Marker permanentny NLF50	Pentel	78	Teczka z gumką Q-CONNECT	Q-CONNECT	248
Marker suchościeralny Maxiflo cienki MWL5S	Pentel	82	<b>Rapesco</b>		
Marker suchościeralny Maxiflo Flex-Feel MWL5SBF	Pentel	83	Clipboard pojedynczy lub z okładką (A4+, A5)	Rapesco	162
Marker suchościeralny Maxiflo gruby MWL5W	Pentel	82	RAPESCO		
Marker suchościeralny Maxiflo średni MWL5M	Pentel	81	Clipboards HARD A4+, A3 poziom, A5	Rapesco	162
Marker suchościeralny MW85	Pentel	83	<b>Rapid</b>		
Marker/foliopis z dwiema końcówkami N75W	Pentel	84	Dziurkacz Rapid FC20	Rapid	135
Ołówek automatyczny A313/5/7/9	Pentel	75	Dziurkacz Rapid FC30	Rapid	135
Ołówek automatyczny GRAPHGEAR 300 PG313/5/7/9	Pentel	75	Dziurkacz Rapid Supreme HDC150/2 / Supreme HDC150/4	Rapid	135
Ołówki automatyczne AX125	Pentel	74	Zszywacz długoramienny Rapid Economy E15	Rapid	142
Ołówki automatyczne PL75/PL77	Pentel	74	Zszywacz mały Rapid F5 i F6	Rapid	142
Pastele olejne Pentel	Pentel	112	Zszywacz nożycowy Rapid K1	Rapid	142
Pióro kulkowe Energel BL107	Pentel	56	Zszywacz pistoletowy R23E Rapid	Rapid	142
Pióro kulkowe EnerGel BL2007	Pentel	56			
Pióro kulkowe EnerGel BL437	Pentel	56			
Pióro kulkowe EnerGel BL77	Pentel	56			
Pisak pędzelkowy do kaligrafii SES15C	Pentel	93			
Pisak pędzelkowy do kaligrafii SES15C	Pentel	92			
Wkładki Pentel	Pentel	104			
Zakreślacz płaski ze ściętą końcówką SL60	Pentel	95			
<b>Pilot</b>					
Długopis Gel B2p	Pilot	62			
Długopis olejowy PILOT ACROBALL	Pilot	62			
Długopis olejowy PILOT REXGRIP BG (0,7)	Pilot	62			
Długopis olejowy PILOT SUPER GRIP	Pilot	62			
Długopis Olejowy PILOT SUPER Grip G automatyczny	Pilot	62			
Długopis olejowy PILOT SUPER GRIP G ze skuwką	Pilot	62			
Długopis ŻELOWY G-1 PILOT	Pilot	59			
Długopis ŻELOWY G-2 PILOT	Pilot	60			
Marker do tablic suchościeralnych V-BOARD MASTER	Pilot	81			

Zszywacz Rapid F16	Rapid	142	Kredki STABILO Trio grube	Stabilo	110
Zszywacz Rapid F30	Rapid	143	Ołówek drewniany STABILO Othello	Stabilo	75
Zszywacz Rapid Supreme DUAX	Rapid	143	Ołówek STABILO EASYgraph	Stabilo	76
Zszywki Rapid	Rapid	150	Zakreślacz STABILO BOSS ORIGINAL	Stabilo	94
Zszywki Rapid Omnipress 30	Rapid	149	Zakreślacz STABILO BOSS ORIGINAL NatureCOLORS	Stabilo	93
<b>Rexel</b>			Zakreślacz STABILO BOSS ORIGINAL Neon	Stabilo	93
Niszczarki Optimum AutoFeed+ Rexel	Rexel	199	Zakreślacz STABILO BOSS ORIGINAL Pastel	Stabilo	94
Niszczarki Optimum AutoFeed+ Rexel	Rexel	200	<b>Staedtler</b>		
Niszczarki Optimum AutoFeed+ Rexel	Rexel	201	Foliopis LUMOCOLOR® PERMANENT	Staedtler	84
<b>Rotring</b>			Staedtler		
Grafiły do ołówków	Rotring	105	Gumki MARS® PLASTIC I RASOPLAST	Staedtler	103
Isograph	Rotring	92	Staedtler		
Ołówek automatyczny VISUCLIK	Rotring	74	Kredki klasyczne Staedtler	Staedtler	109
Ołówek TIKKY III	Rotring	74	Marker LUMOCOLOR® PERMANENT	Staedtler	78
Tusz 23ml	Rotring	105	Staedtler		
<b>Rystor</b>			Nożyczki szkolne Noris Club	Staedtler	125
Cienkopis Kreślarski	Rystor	92	Ołówek NORIS® Staedtler	Staedtler	75
Cienkopis RC-04	Rystor	90	Zakreślacz TEXTSURFER® CLASSIC Staedtler	Staedtler	93
Długopis automatyczny Boy RS	Rystor	67	<b>Starpak</b>		
Długopis Kropka 0,5	Rystor	69	Długopis automatyczny z gripem czarny	Starpak	66
Długopis Kropka RS 0,7	Rystor	69	Długopis automatyczny z gripem niebieski	Starpak	66
Długopis Max	Rystor	70	Flet drewniany prosty, 8 otworów	Starpak	127
Foliopis	Rystor	85	Flet plastikowy prosty, 8 otworów	Starpak	127
Marker Kredowy RMG	Rystor	84	Identyfikator PCV z taśmą	Starpak	163
Markery RMP 1	Rystor	78	Korektor w taśmie 5mm x 8m	Starpak	101
Markery RMP 2	Rystor	79	Liczydło drewniane	Starpak	128
Markery RMS 1	Rystor	82	Lupa Fi50 powiększająca x5	Starpak	170
Pióro Kulkowe - PK7	Rystor	54	Lupa Fi60 powiększająca x5	Starpak	170
Pióro żelowe GZ-031	Rystor	60	Magnes Biedronka 25 mm, op. 6 szt.	Starpak	170
Zakreślacz RMZ	Rystor	95	Magnes kolorowy mix 22 mm, op. 12 szt.	Starpak	169
<b>Sax</b>			Magnes kolorowy mix 29 mm, op. 6 szt.	Starpak	169
Dziurkacz SAX318 / SAX418	Sax	136	Magnes mix kolorów Pastel 30 mm, op. 6 szt.	Starpak	169
Dziurkacz SAX518	Sax	137	Magnes Panda 6 szt.	Starpak	169
Dziurkacz SAX588	Sax	135	Magnes serce 30 mm op. 6 szt.	Starpak	169
Dziurkacz SAX608	Sax	137	Magnes Żabka 6 szt.	Starpak	170
Dziurkacz SAXDesign 318	Sax	136	Nożyczki metalowe z gumową rączką 21 cm	Starpak	153
Dziurkacz SAXDesign 618 paperbox	Sax	137	Paleta do farb plastikowa owalna biała 20 cm	Starpak	117
Zszywacz SAX140	Sax	145	Paleta do farb plastikowa owalna biała 30 cm	Starpak	117
Zszywacz SAX160	Sax	144	Teczka z gumką A4 BLOX	Starpak	127
Zszywacz SAX170	Sax	145	Teczka z gumką A4 FRUITS	Starpak	127
Zszywacz SAX239 Design	Sax	145	Teczka z gumką A4 GABBY'S DOLLHOUSE	Starpak	127
Zszywacz SAX39	Sax	145	Teczka z gumką A4 KITTY HOLO	Starpak	127
Zszywacz SAX49	Sax	144	Teczka z gumką A4 KOALA	Starpak	126
Zszywacz SAXDesign 249 paperbo	Sax	145	Teczka z gumką A4 MUSIC	Starpak	126
Zszywacz SAXDesign 399	Sax	145	Teczka z gumką A4 PAD	Starpak	126
Zszywacz SAXDesign 519	Sax	144	Teczka z gumką A4 RABBIT	Starpak	126
Zszywki SAX miedziane	Sax	150	Teczka z gumką A4 UNICORN HOLO	Starpak	126
<b>Schneider</b>			Teczka z gumką A4 UNIQUE	Starpak	126
Cienkopis SCHNEIDER Pictus	Schneider	92	Temperówka metalowa pojedyncza	Starpak	124
Długopis automatyczny SCHNEIDER Haptify	Schneider	66	Temperówka plastikowa podwójna	Starpak	123
Długopis automatyczny SCHNEIDER Haptify M	Schneider	66	Zestaw geometryczny 15 cm	Starpak	120
Długopis automatyczny SCHNEIDER K15	Schneider	67	Zestaw geometryczny 20 cm	Starpak	120
Długopis automatyczny SCHNEIDER SLIDER RAVE, XB	Schneider	67	Zestaw geometryczny 30 cm	Starpak	120
Długopis automatyczny SCHNEIDER SLIDER XITE, XB	Schneider	67	<b>Stick'n</b>		
Długopis SCHNEIDER Slider Memo XB	Schneider	69	Notesy samoprzylepne "kostki"	Stick'n	31
Marker olejowy SCHNEIDER Maxx 270	Schneider	86	Zakładki indeksujące Stick'n	Stick'n	31
Marker olejowy SCHNEIDER Maxx 271	Schneider	87	<b>Stolgraf</b>		
Marker permanentny SCHNEIDER Maxx 130	Schneider	78	Druki akcydensowe STOLGRAF	Stolgraf	18
Marker permanentny SCHNEIDER Maxx 133	Schneider	78	Notesy magnetyczne	Stolgraf	18
Naboje do piór SCHNEIDER	Schneider	104	<b>Tarifold</b>		
Pióro kulkowe SCHNEIDER Base Senso	Schneider	57	Kieszonka magnetyczna Djois x Tarifold Kang Easy	Tarifold	207
Pióro kulkowe SCHNEIDER Ceod Shiny, M	Schneider	57	Kieszonka magnetyczna Djois x Tarifold Kang Easy Clic	Tarifold	207
Pióro kulkowe SCHNEIDER Inx Next Level, M	Schneider	57	Kieszonka magnetyczna Djois x Tarifold Magneto	Tarifold	207
Pióro kulkowe SCHNEIDER One Business	Schneider	56	Naścienny system prezentacyjny Djois x Tarifold A4 +10 paneli prezentacyjnych	Tarifold	206
Pióro kulkowe SCHNEIDER One Hybrid C	Schneider	57	Panele prezentacyjne Djois x Tarifold	Tarifold	206
Pióro kulkowe SCHNEIDER One Hybrid N	Schneider	57	Uchwyt naścienny na panele prezentacyjne A4 Djois x Tarifold	Tarifold	206
Pióro kulkowe SCHNEIDER Voice, M	Schneider	57	<b>Tesa</b>		
Pióro wieczne SCHNEIDER Base Kid, A	Schneider	54	Dyspenser tesa Standard	Tesa	161
Pióro wieczne SCHNEIDER Ceod Shiny, M	Schneider	53	Klej w taśmie tesa ecologo 8,5m x 8,4mm	Tesa	158
Pióro wieczne SCHNEIDER Glam IK, M	Schneider	53	Taśma pakowa tesa Solvent	Tesa	159
Pióro wieczne SCHNEIDER Voice, M	Schneider	53	<b>Tetis</b>		
Pióro wieczne SCHNEIDER Xpect Vivaz, M	Schneider	53	Długopis KD910 / 911 / 912 / 913	Tetis	68
<b>Sharpie</b>			Dziurkacz GD015	Tetis	137
Marker permanentny TWIN TIP/FINE	Sharpie	76	Dziurkacz Senso 11/12/13 21/22/23 / 31/32/33	Tetis	137
Marker permanentny M15 /W10	Sharpie	76	Klej w sztyfcie BG100	Tetis	156
Marker permanentny Sharpie metallic	Sharpie	76	Kołonotatnik korkowy KB050 / Kołonotatnik PP KB060	Tetis	40
Marker woskowy China Marker	Sharpie	89	Korektor BK006-TA	Tetis	100
<b>Snowman</b>			Marker permanentny KM109	Tetis	81
Pisaki olejowe	Snowman	87	Marker suchościernalny KM110 / Markery i ścierak magnetyczny KS110-M3	Tetis	83
<b>Stabilo</b>			Nożyczki biurowe GN280 / GN290 / GN300	Tetis	153
Cienkopis STABILO point 88	Stabilo	91			
Długopis STABILO pointbal	Stabilo	64			
Flamaster STABILO Pen 68	Stabilo	113			
Foliopis STABILO OHPen universal	Stabilo	85			
Kredka drewniana STABILO woody	Stabilo	111			

Teczka kartonowa A4 gładka BT600 i BT601 z grafiką	Tetis	253	Markery olejowe PX-20	Uni	86
Zakreślacz KW015 / Kpl. zakreślaczy KW015-M4 / Kpl. zakreślaczy pastelowych KW020-M4	Tetis	96	Markery olejowe PX-203	Uni	86
Zszywacz GV115	Tetis	146	Markery olejowe PX-21	Uni	86
Zszywacz Senso 61/62/63, 71/72/73, 81/82/83	Tetis	146	Markery olejowe PX-30	Uni	86
Zszywki GZ101/102/103	Tetis	149	Markery permanentne szybkoschnące PM-122/126	Uni	77
<b>Tetis</b>			Markery permanentny NO-320/380	Uni	77
Cienkopis kapilarny 0,5mm TO-347	Toma	90	Pióro kulkowe nowej generacji UBA-188 AIR	Uni	54
Długopis automatyczny 1mm TO-038	Toma	65	Pióro kulkowe SX-217/210 Jetstream	Uni	54
Długopisy automatyczne TO-031	Toma	67	Pióro kulkowe SXN-157 Jetstream	Uni	55
Długopisy automatyczne TO-069	Toma	65	Pióro kulkowe SXN-217/210 Jetstream	Uni	54
Długopisy automatyczne TO-820	Toma	68	Pióro kulkowe UB-150 / UB-150-10	Uni	55
Długopisy automatyczne żelowe TO-077	Toma	60	Pióro kulkowe UB-150-38	Uni	55
Długopisy GLAMOUR-807	Toma	68	Pióro kulkowe UB-150-ROP	Uni	55
Długopisy TO-059	Toma	70	Pióro kulkowe UM-153	Uni	55
Klej SLIME w płynie 1L TO-482	Toma	155	Pióro kulkowe UNI UB-200	Uni	56
Kleje	Toma	156	<b>Unilux</b>		
Korektory TO-012	Toma	99	Lampka biurkowa Unilux Everest	Unilux	220
Korektory TO-0124	Toma	100	Lampka biurkowa Unilux Flexio 2.0	Unilux	219
Korektory TO-014	Toma	98	Lampka biurkowa Unilux Sol	Unilux	219
Kredki szkolne drewniane trójkątne TO-544	Toma	110	Lampka biurkowa Unilux Swingo	Unilux	220
Marker akrylowy ścięty TO-403	Toma	81	Lampka biurkowa Unilux Terra	Unilux	221
Marker kredowy TO-292/291/290/293	Toma	84	Lampka biurkowa Unilux Baya Bamboo	Unilux	219
Marker olejowy FINE TO-441	Toma	87	Lampka biurkowa Unilux Easy	Unilux	220
Markery DECORITE AR-033Toma	Toma	81	Lampka biurkowa Unilux Jazz	Unilux	221
Markery do białych tablic TO-266	Toma	82	Lampka biurkowa Unilux Linka	Unilux	221
Markery olejowe TO-440	Toma	87	Lampka biurkowa Unilux Mamboled 2.0	Unilux	220
Markery permanentne napełnialne TO-222	Toma	79	Lampka biurkowa Unilux Popy	Unilux	220
Markery permanentne TO-090	Toma	79	Lampka biurkowa Unilux Strata	Unilux	221
Markery permanentne TO-202	Toma	79	Lampka biurkowa Unilux Ukky	Unilux	219
Markery z farbą akrylową TO-402, TO-403, TO-404	Toma	80	Lampka podróżna Unilux Travelight	Unilux	221
Multi Pen CD biały TO-333 01	Toma	85	Lampka przenośna Unilux Nelly	Unilux	220
Pastele suche - 580	Toma	112	Podnózek Unilux Chocolate	Unilux	213
Pióra wieczne w gwiazdki - 829	Toma	53	Podnózek Unilux Massing	Unilux	213
Pisaki do CD TO-320	Toma	85	Zegar Unilux Aria	Unilux	222
Ścieracz magnetyczny do tablic TOMA TO-701	Toma	168	Zegar Unilux Attraction	Unilux	221
Zakreślacz tekstu TO-334	Toma	95	Zegar Unilux Baltic	Unilux	223
<b>Toop 2000</b>			Zegar Unilux Mega	Unilux	222
Bibuła marszczona Creatinio	Toop 2000	128	Zegar Unilux Moon	Unilux	222
Bloki do flipcharta Top 2000 Colors	Toop 2000	36	Zegar Unilux Nessy	Unilux	223
Bloki notatnikowe Top 2000 Colors	Toop 2000	45	Zegar Unilux On Time	Unilux	222
Kożeszty Top 2000 Colors	Toop 2000	38	Zegar Unilux Palma Bamboo	Unilux	223
Papier kancelaryjny Top 2000 Colors	Toop 2000	37	Zegar Unilux Pop	Unilux	222
Zeszyty i Bruliony Top 2000 Colors	Toop 2000	40	Zegar Unilux Wave	Unilux	223
Zeszyty i kożeszty Top 2000 StudentBook	Toop 2000	41	<b>Universal</b>		
<b>Toor</b>			Długopis Corvina 51	Universal	70
Kalkulator biurowy Toor TR-2213A	Toor	183	<b>VauPe</b>		
Kalkulator dwuliniowy TOOR TR-1223	Toor	182	Kolekcja KRAFT-teczka i segregator	VauPe	256
Kalkulator TOOR TR-2239	Toor	182	Segregator Biznes A5	VauPe	234
Kalkulator TOOR TR-2242	Toor	182	Segregator dźwigniowy Biznes A4	VauPe	233
Kalkulator TOOR TR-2245	Toor	182	Segregator dźwigniowy FCK A4/75, A4/50	VauPe	232
Kalkulator TOOR TR-252	Toor	182	Segregator dźwigniowy FCK A5/75	VauPe	233
Kalkulator TOOR TR-295	Toor	182	Segregator dźwigniowy FCK Premium	VauPe	233
Kalkulator TOOR TR-511	Toor	183	Segregator dźwigniowy Marmurek T	VauPe	234
<b>Trodat</b>			Segregator dźwigniowy Marmurek T	VauPe	234
Datownik TRODAT 4810 ISO\PL	Trodat	151	Segregator dźwigniowy TJ A3 i A5	VauPe	234
Numerator TRODAT 4836 6/3,8 MM	Trodat	151	Segregator dźwigniowy TJ A4	VauPe	234
Pieczątki do znakowania rzeczy osobistych Nie-zgub Mi-się	Trodat	152	Segregator ringowy FCK A4/2	VauPe	234
Tusze Noris NO110S	Trodat	151	Segregator ringowy FCK A4/4 i A4/5	VauPe	233
Tusze Noris NO210	Trodat	151	Segregatory marmurek M	VauPe	234
Wkładki do printy	Trodat	152	Teczka akademicka	VauPe	255
Wodny tusz TRODAT 7011	Trodat	151	Teczka Box Caribic	VauPe	255
<b>UHU</b>			Teczka Classic i Classic II	VauPe	256
Kleje w sztyfcie UHU	UHU	157	Teczka do rysunków B3	VauPe	256
Patafix	UHU	158	Teczka kopertowa B3	VauPe	255
<b>Uni</b>			Teczka kopertowa A3	VauPe	255
Cienkopis kreślarski PIN-200	Uni	92	Teczka kopertowa A4	VauPe	255
Długopis kulkowy SM-220	Uni	58	Teczka Meeting/ Meeting II	VauPe	256
Długopis kulkowy SX-101 Jetstream	Uni	58	Teczka na akta osobowe	VauPe	257
Długopis kulkowy SXN-101/101FL Jetstream	Uni	58	Teczka skrzydłowa CARIBIC	VauPe	254
Długopis kulkowy UNI SX-101-05 Jetstream	Uni	58	Teczka skrzydłowa z gumką	VauPe	255
Długopis kulkowy UNI SXN-101-05 Jetstream	Uni	58	Teczka skrzydłowa z rzepem	VauPe	255
Długopis SN-101 Laknock	Uni	63	Teczka z gumką ECONOMY	VauPe	254
Długopis Uni SN-100	Uni	58	Teczka z gumką II	VauPe	254
Długopis żelowy UM-100 Signo	Uni	59	Teczka z gumką Medium	VauPe	254
Długopis żelowy UM-120	Uni	59	Teczka z gumką Soft	VauPe	254
Długopis żelowy UMN-152 Signo	Uni	59	<b>Vector</b>		
Długopis żelowy UMN-207 Signo	Uni	59	Kalkulator biurowy CD-2455	Vector	181
Korektor w długopisie CLP-300	Uni	97	Kalkulator biurowy DK-206	Vector	181
Korektor w taśmie CLT-205	Uni	99	Kalkulator biurowy DK-209DM	Vector	181
Marker do tablic suchościernalnych UNI PWB-202	Uni	82	<b>Verbatim</b>		
			Baterie Verbatim	Verbatim	13
			Płyty CD-R 700MB 52x Verbatim	Verbatim	11
			Płyty DVD-R/DVD+R 4,7GB 16x	Verbatim	11
			<b>VIVA</b>		
			Zakreślacze VIVA	VIVA	96
			<b>Wallner</b>		
			Laminatory Wallner DWL-4CF / DWL-3AF	Wallner	190

Niszcarki Wallner JP 826C / JP 820S /JP 830C	Wallner	195
Bindownica Wallner S-100	Walner	186
Bindownica Wallner S-68	Walner	186
Bindownice Wallner iBind	Walner	186
Gilotyna z trymerem Wallner GT 320	Walner	190
Gilotyny Wallner GB 460 / GB 320	Walner	192
Niszcarka Wallner XD 1012 CD	Walner	195
Niszcarka Wallner XD 805 CD	Walner	195
Niszcarka Wallner MR 2212 C4	Walner	198
Testery Wallner DL-105/ DL-1011	Walner	186
<b>Wielkor</b>		
Flipcharty	Wielkor	202
Gabloty otwierane	Wielkor	205
Gabloty przesuwne	Wielkor	205
Planery suchościernalno-magnetyczne	Wielkor	204
Tablica obrotowo jezdna i na stojaku	Wielkor	203
Tablice CERAMICZNE	Wielkor	203
Tablice korkowe	Wielkor	204
Tablice magnetyczne	Wielkor	203
Tablice szkolne TRYPTYKI	Wielkor	203
Tablice TEKSTYLNE	Wielkor	204
<b>Y-Plus</b>		
Kredki ołówkowe bezdrzewne JUMBO	Y-Plus	111
Kredki świecowe ORZESZKI	Y-Plus	112
Temperówki Y-Plus	Y-Plus	122
<b>Yellow One</b>		
Artykuły czyszczące Yellow One	Yellow One	13
Papier fotograficzny Yellow One	Yellow One	21
Podstawa pod monitor z szufladkami Yellow One	Yellow One	217
Żelowe kropki mocujące w rolce Yellow One YL-10300	Yellow One	158
<b>Zenith</b>		
Długopis automatyczny Zenith	Zenith	64
Wkłady Zeinth	Zenith	104
<b>ZenithAstra</b>		
Długopis automatyczny metalowy Zenith	ZenithAstra	65

